

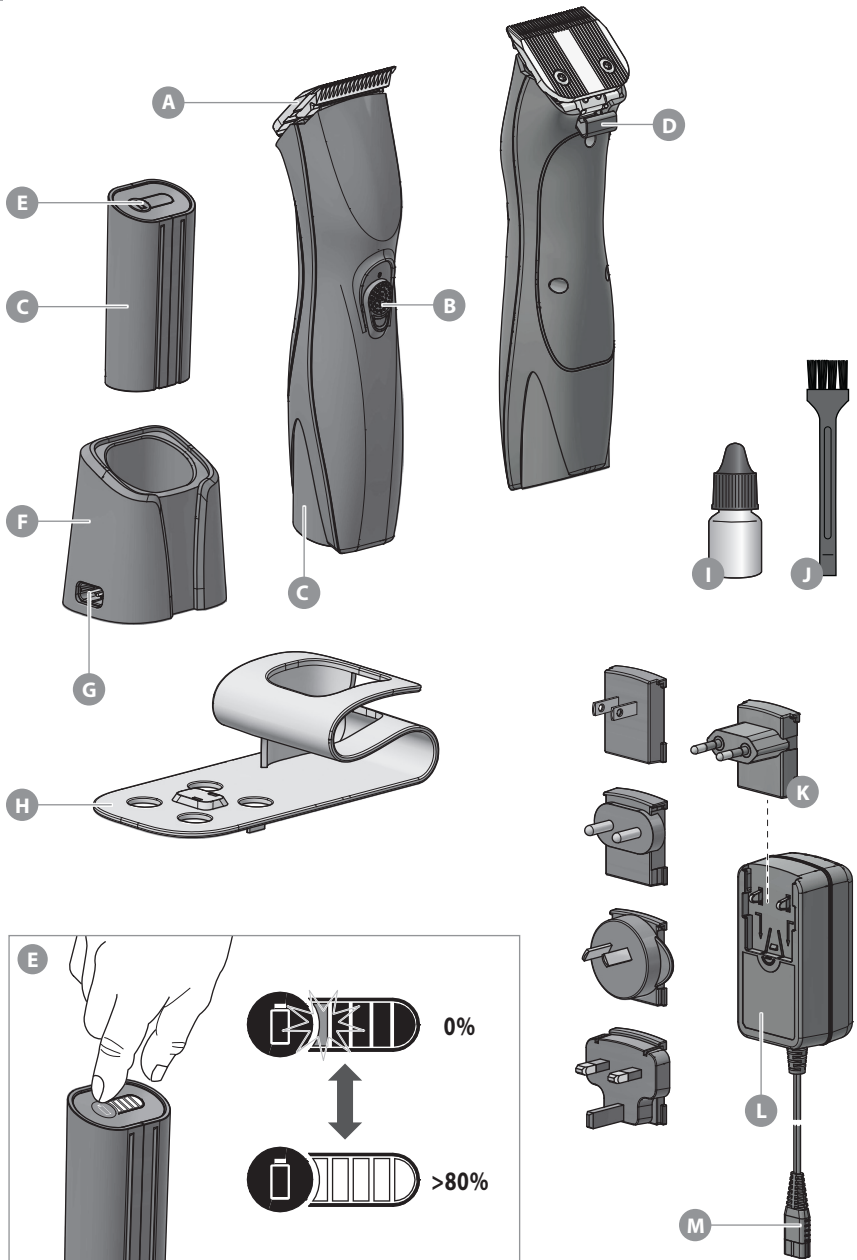

TYPE 1263



1



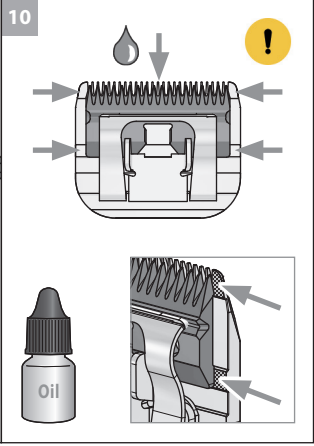
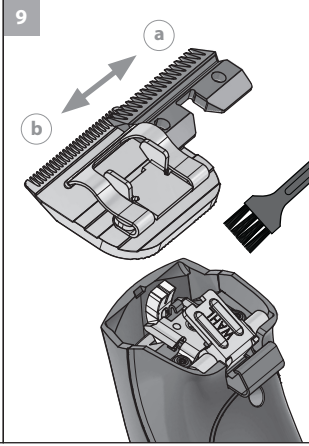
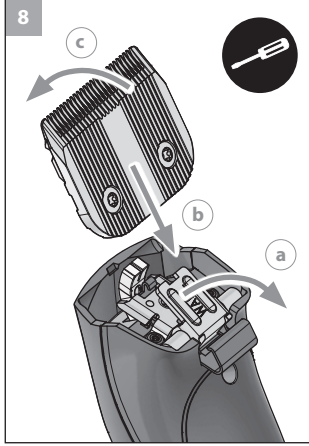
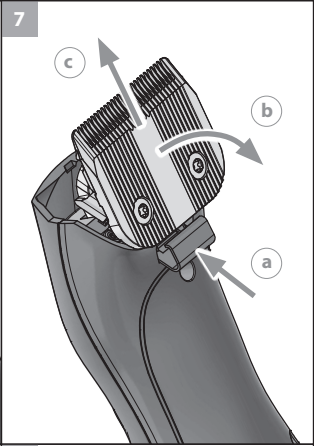
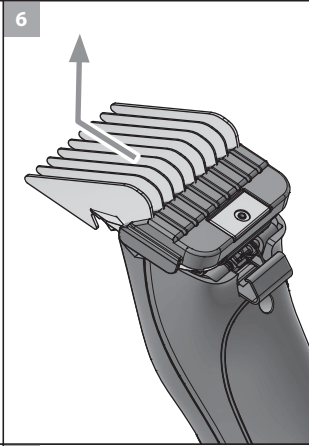
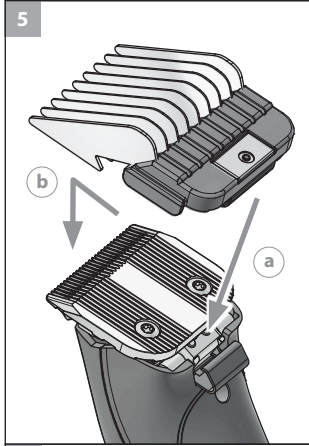
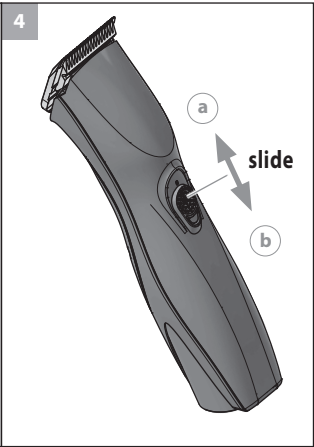
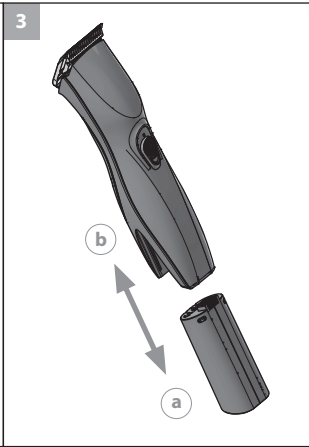
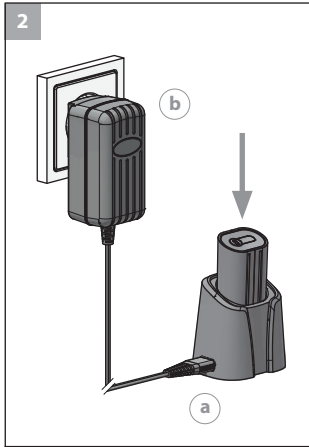

de	Betriebsanleitung (Original) – Tierhaarschneidemaschine Typ 1263	5
en	Operating manual (translation) – Animal hair clipper type 1263	10
fr	Mode d'emploi (traduction) – Tondeuse pour animaux de type 1263	15
it	Istruzioni per l'uso (traduzione) – Tosatrice per animali tipo 1263	21
es	Manual de uso (Traducción) – Máquina de corte de pelo para animales modelo 1263	26
pt	Manual de instruções (tradução) – Máquina de tosquia tipo 1263	31
nl	Gebruiksaanwijzing (vertaling) – Diervachttondeus type 1263	37
da	Betjeningsvejledning (oversættelse) – Dyreklipper type 1263	42
sv	Bruksanvisning (översättning) – Hårklippningsmaskin för djur typ 1263	47
no	Bruksanvisning (oversettelse) – Hårklipper for dyr type 1263	52
fi	Käyttöohje (käännös) – Eläinten karvojen leikkuukoneen tyyppi 1263	57
tr	Kullanım kılavuzu (çeviri) – Hayvan tüyü kesme makineleri tip 1263	62
pl	Instrukcja obsługi (tłumaczenie) – Maszynka do strzyżenia zwierząt, typ 1263	67
cs	Návod k použití (překlad) – Zastříhovač chlupů pro zvířata typ 1263	72
sk	Návod na obsluhu (preklad) – Strihača na zvieraciu srst typ 1263	77
hr	Upute za uporabu (prijevod) – Aparat za šišanje krzna, tip 1263	82
hu	Üzemeltetési útmutató (fordítás) – Állatnyírógép Típus 1263	87
sl	Navodila za uporabo (prevod) – Striznik za živalsko dlako tip 1263	92
ro	Manual de utilizare (traducere) – Mașină de tuns animale, model 1263	97
bg	Инструкция за експлоатация (превод) – Машинка за подстригване на животни тип 1263	102
ru	Руководство по эксплуатации (перевод) – Ножницы для стрижки шерсти животных, тип 1263	107
uk	Посібник користувача (переклад) – Машинки для стрижки тварин, тип 1263	113
et	Kasutusjuhend (tõlge) – Loomakarva-lõikusmasin, tüüp 1263	118
lv	Dzīvnieku spalvu griežamā mašīna, modelis 1263 – Lietošanas instrukcija (tulkojums)	123
lt	Naudojimo instrukcija (vertimas) – Gyvūnų plaukų kirpimo mašinėlė, Tipas 1263	128
el	Οδηγίες λειτουργίας (Μετάφραση) – Κορευτική μηχανή για ζώα τύπου 1263	133
ar	1263 دليل المستخدم - جهاز حلاقة الشعر طراز 1263	139

Betriebsanleitung (Original) Tierhaarschneidemaschine Typ 1263

Allgemeine Benutzerhinweise

Informationen zum Gebrauch der Betriebsanleitung

- ▶ Bevor Sie das Gerät zum ersten Mal in Betrieb nehmen, muss die Betriebsanleitung vollständig gelesen und verstanden werden.
- ▶ Betrachten Sie die Betriebsanleitung als Teil des Produkts und bewahren Sie sie gut und erreichbar auf.
- ▶ Diese Betriebsanleitung kann auch als PDF-Datei von unseren Servicecentern angefordert werden. Die EG-Konformitätserklärung kann auch in weiteren Amtssprachen der EU von unseren Servicecentern angefordert werden.
- ▶ Fügen Sie diese Betriebsanleitung bei Weitergabe des Gerätes an Dritte bei.

Symbolerklärung

Die folgenden Symbole werden auf dem Gerät bzw. Steckerschalt- netzteil verwendet:



Symbol Schutzklasse II.



CE-Konformitätszeichen.



UKCA-Konformitätszeichen für den britischen Markt.



EAC-Konformitätszeichen für das Gebiet der Eurasischen Wirtschaftsunion.



WEEE-Kennzeichnung zum Verbot der Entsorgung von elektrischen und elektronischen Geräten im Hausmüll.

Die folgenden Symbole und Signalworte werden in unseren Betriebsanleitungen verwendet:



GEFAHR

Gefahr durch Stromschlag mit möglicher schwerer Körperverletzung oder Tod als Folge.



GEFAHR

Explosionsgefahr mit möglicher schwerer Körperverletzung oder Tod als Folge.



GEFAHR

Gefahr durch die Verwendung entzündlicher Stoffe. Durch Brandentstehung mögliche schwere Körperverletzung oder Tod als Folge.



WARNUNG

Warnung vor einer möglichen Körperverletzung oder einem gesundheitlichen Risiko.



VORSICHT

Hinweis auf die Gefahr von Sachschäden.



Betriebsanleitung beachten

Lesen Sie vor Inbetriebnahme des Geräts die Betriebsanleitung und beachten Sie die Sicherheitshinweise.



Hinweis mit nützlichen Informationen und Tipps.

- ▶ Sie werden zu einer Handlung aufgefordert.

1. Führen Sie diese Handlungen in der beschriebenen Reihenfolge durch.
- 2.
- 3.

Allgemeine Sicherheitshinweise



Lesen und beachten Sie alle Sicherheitshinweise und bewahren Sie diese auf!

Bestimmungsgemäße Verwendung

- Nutzen Sie Tierhaarschneidemaschinen ausschließlich zum Schneiden von Tierhaaren und Tierfell.
- Dieses Gerät ist für den Gebrauch in gewerblichen Bereichen konstruiert.

Anforderungen an den Anwender

- Lesen Sie vor der ersten Inbetriebnahme die Betriebsanleitung vollständig durch und machen Sie sich mit dem Gerät vertraut.
- Dieses Gerät ist nicht für den Gebrauch von Personen (einschließlich Kindern) mit verringerten körperlichen, sensorischen oder geistigen Fähigkeiten oder Mangel an Erfahrung und Wissen bestimmt, es sei denn, sie werden beaufsichtigt oder erhalten eine Anweisung hinsichtlich des Gebrauchs des Gerätes von einer Person, die für ihre Sicherheit verantwortlich ist. Kinder sollten beaufsichtigt werden, um sicherzustellen, dass sie nicht mit dem Gerät spielen.
- Nur für europäische Märkte:
Dieses Gerät kann von Kindern ab 14 Jahren sowie von Personen mit reduzierten physischen, sensorischen oder mentalen Fähigkeiten oder Mangel an Erfahrung und/oder Wissen benutzt werden, wenn sie beaufsichtigt oder bezüglich des sicheren Gebrauchs des Gerätes unterwiesen wurden und die daraus resultierenden Gefahren verstanden haben. Kinder dürfen nicht mit dem Gerät spielen. Reinigung und Benutzer-Wartung dürfen nicht durch Kinder durchgeführt werden, es sei denn, sie sind beaufsichtigt.

Hinweis: Aufgrund von Risikoanalysen und der professionellen Nutzung unserer Geräte in Friseursalons, Barbershops, Kliniken, Tierfriseurien, Weiden und Ställen und der Tatsache, dass keine Personen unter 14 Jahren in diesen Einrichtungen mit den Geräten in Berührung kommen, haben wir die Altersgrenze für die Nutzung unserer Profi-Haarschneidemaschinen und Profi-Tierhaarschneidemaschinen auf 14 Jahre festgelegt. Wir möchten sicherstellen, dass unsere Produkte verantwortungsvoll und unter fachkundiger Aufsicht verwendet werden. Daher ist es wichtig, dass diese Altersgrenze in den jeweiligen Einrichtungen eingehalten wird.

Das Gerät außerhalb der Reichweite von Tieren und vor Witterungseinflüssen geschützt ablegen.

Gefährdungen



Gefahr! Stromschlag durch Schäden am Gerät/ Steckerschaltnetzteil.

- ▶ Das Gerät nicht benutzen, wenn es nicht ordnungsgemäß funktioniert, wenn es beschädigt ist, oder wenn es ins Wasser gefallen ist.
- ▶ Das Gerät niemals mit einem beschädigten Stromkabel bzw. Steckerschaltnetzteil verwenden.
- ▶ Um Gefährdungen zu vermeiden, dürfen Reparaturen ausschließlich von einem autorisierten Servicecenter oder von einer elektrotechnisch ausgebildeten Fachkraft unter Verwendung von Original-Ersatzteilen durchgeführt werden.



Gefahr! Stromschlag durch eintretende Flüssigkeit.

- ▶ Elektrogeräte stets so ablegen bzw. aufbewahren, dass sie nicht ins Wasser (z.B. Waschbecken) fallen können. Das Gerät von Wasser und anderen Flüssigkeiten fernhalten.
- ▶ Ein ins Wasser gefallenes Elektrogerät auf keinen Fall berühren oder ins Wasser fassen. Sofort den Netzstecker ziehen. Das Gerät vor erneuter Inbetriebnahme in einem Servicecenter überprüfen lassen.
- ▶ Das Gerät nur in trockenen Räumen benutzen und aufbewahren.



Explosionsgefahr!

- ▶ Versuchen Sie nicht Akkuzellen selbst auszuwechseln. Lithium-Ionen-Akkus können explodieren, in Brand geraten und/oder Verbrennungen verursachen, wenn man sie zerlegt, beschädigt, oder Feuchtigkeit bzw. hohen Temperaturen aussetzt.
- ▶ Verwenden Sie ausschließlich Original-Akkupacks, die Sie über Ihren Händler oder unsere Servicecenter als weiteres Zubehör beziehen können.
- ▶ Das Gerät nicht längere Zeit Temperaturen über +40°C aussetzen. Direkte Sonneneinstrahlung vermeiden. Die ideale Umgebungstemperatur für das Laden liegt zwischen +10°C und +40°C.
- ▶ Das Gerät niemals in Umgebungen benutzen, in denen sich eine hohe Konzentration an Aerosol-(Spray-) Produkten befindet, oder in denen Sauerstoff freigesetzt wird.



Gefahr! Entzündlich!

- ▶ Das Gerät niemals mit als entzündlich gekennzeichneten Aerosol-(Spray-) Produkten einsprühen.



Warnung! Verletzungen durch überhitzte Schneidsätze.

- ▶ Durch lang anhaltenden Gebrauch des Geräts kann sich der Schneidsatz erhitzen. Unterbrechen Sie den Gebrauch regelmäßig, um den Schneidsatz abkühlen zu lassen.



Warnung! Verletzungen durch unsachgemäße Handhabung.

- ▶ Benutzen Sie das Gerät niemals mit beschädigtem Schneidsatz.
- ▶ Schalten Sie das Gerät immer vor dem Ablegen aus, da das Gerät durch die Vibrationen herunterfallen kann.



Vorsicht! Schäden durch unsachgemäße Handhabung.

- ▶ Betreiben Sie das Steckerschaltnetzteil ausschließlich mit der auf dem Typenschild angegebenen Spannung.
- ▶ Verwenden Sie ausschließlich das vom Hersteller empfohlene Zubehör.
- ▶ Verwenden Sie zum Aufladen des Gerätes ausschließlich das im Lieferumfang enthaltene Steckerschaltnetzteil. Ersetzen Sie defekte Steckerschaltnetzteile nur durch Original-Ersatzteile, die Sie über unsere Servicecenter beziehen können.
- ▶ Niemals Gegenstände in die Geräteöffnungen stecken oder fallen lassen.
- ▶ Das Stromkabel und das Gerät von heißen Oberflächen fernhalten.
- ▶ Das Gerät nicht mit verdrehtem oder abgelenktem Stromkabel aufladen bzw. aufbewahren.

Produktbeschreibung

Bezeichnung der Teile (Abb. 1)

- A** Schneidsatz
- B** Ein-/Ausschalter
- C** Akkupack
- D** Entriegelungsknopf für Schneidsatz
- E** Ladekontroll-/Kapazitätsanzeige
- F** Ladeständer
- G** Ladeständerbuchse
- H** Gerätehalter*
- I** Öl für den Schneidsatz*
- J** Reinigungsbürste*
- K** Steckeraufsatz (länderspezifisch)*
- L** Steckerschaltnetzteil
- M** Geräteanschlusstecker

* Optionales Zubehör kann je nach Modell abweichen.

Technische Daten**Handgerät**

Antrieb:	BLDC-Motor
Akku:	Li-ION-Akku
Ladezeit Akku:	ca. 60 Minuten
Betriebsdauer Akku mit Standard-Schneidsatz:	Geschwindigkeitsstufe 1 bis zu 180 Minuten (nach ca. 5 – 10 Ladezyklen)
Abmessungen (L x B x H):	196 x 48 x 54 mm
Gewicht:	411 g (mit Akkupack)
Emissionsschalldruckpegel:	< 63 dB(A) @ 25 cm mit Standard- Schneidsatz < 68 dB(A) @ 25 cm mit breitem Schneidsatz
Vibration:	< 3,0 m/s ² ±15%

Steckerschaltnetzteil

Hersteller:	E-Tek Electronics Manufactory Ltd. No. 5, Jingye Road, Yanchuan, Song- gang Town, Baoan District, Shenzhen, Guangdong, China
Typ:	Adapter 9050A-3
Modell:	ZD024B120200
Eingangsspannung:	100 – 240 V
Eingangswechsel- stromfrequenz:	50/60 Hz
Ausgangsspannung:	12,0 V
Ausgangsstrom:	2,0 A
Ausgangsleistung:	24 W
Durchschnittliche Effizienz im Betrieb:	86,2%
Effizienz bei geringer Last (10%):	76,2%
Leistungsaufnahme bei Nulllast:	0,075 W

Betriebsbedingungen

Umgebung: 0°C – +40°C

Das Gerät ist schutzisoliert und funktentstört. Es erfüllt die Anforderungen der EU-Richtlinie Elektromagnetische Verträglichkeit 2014/30/EG und die Maschinenrichtlinie 2006/42/EG.

Betrieb**Vorbereitung**

 Bewahren Sie das Verpackungsmaterial für eine spätere sichere Lagerung oder Transport auf.

- ▶ Kontrollieren Sie die Vollständigkeit des Lieferumfangs. Lieferumfang siehe Verpackung.
- ▶ Prüfen Sie alle Teile auf eventuelle Transportschäden.

 Bitte beachten Sie, dass wir bei all unseren Produkten eine Qualitätssicherung durchführen. Aufgrund dieses Vorgangs können sich kleine synthetische Härchen auf

dem Schneidsatz oder der Haarschneidemaschine befinden. Wir versichern Ihnen jedoch, dass Ihre Haarschneidemaschine und Ihr Schneidsatz unbenutzt sind!

Sicherheit**Vorsicht! Schäden durch falsche Spannungsversorgung.**

- ▶ Betreiben Sie das Gerät ausschließlich mit der auf dem Typenschild angegebenen Spannung.

Akku laden

1. Stecken Sie den Geräteanschlussstecker des Steckerschaltnetztes in die Ladeständerbuchse (Abb. 2ⓐ).
2. Stecken Sie das Steckerschaltnetzteil in die Netzsteckdose (Abb. 2ⓑ).
3. Stecken Sie den Akkupack in den Ladeständer (Abb. 2). Der Ladevorgang beginnt.



- Während des Ladevorgangs blinkt die Ladekontroll-/Kapazitätsanzeige.
- Die ideale Umgebungstemperatur für das Laden liegt zwischen +10°C und +40°C.

4. Wenn die Kapazität >80% erreicht hat leuchten alle LED-Segmente der Ladekontroll-/Kapazitätsanzeige. Mit dem Erreichen der vollen Ladekapazität erlischt die Ladekontroll-/Kapazitätsanzeige.



- Als optionales Zubehör sind weitere Akkupacks erhältlich. Während die Haarschneidemaschine in Betrieb ist, kann ein zweiter Akkupack im Ladeständer bereits wieder aufgeladen werden. So ist die Haarschneidemaschine stets einsatzbereit.

Akku Betrieb

1. Schalten Sie mit dem Ein-/Ausschalter das Gerät ein und nach Gebrauch aus (Abb. 4ⓐ/ⓑ).



- Das Gerät besitzt zwei Geschwindigkeitsstufen. Diese können über den Ein-/Ausschalter ausgewählt werden.
Stufe 1 = niedrige Geschwindigkeit
Stufe 2 = hohe Geschwindigkeit
- Bei unzureichender Pflege des Schneidsatzes kann sich die Laufzeit erheblich reduzieren.
- Während des Akkubetriebs leuchtet die Ladekontroll-/Kapazitätsanzeige entsprechend dem Ladestand des Akkupacks.
- Blinkt die Ladekontroll-/Kapazitätsanzeige während dem Betrieb, wird ein Wiederaufladen des Akkupacks notwendig.

Zum Austausch des Akkupacks gehen Sie wie folgt vor:

1. Schalten Sie mit dem Ein-/Ausschalter das Gerät aus (Abb. 4ⓑ).
2. Entnehmen Sie den Akkupack aus dem Gerät (Abb. 3ⓐ).
3. Entnehmen Sie den geladenen Akkupack aus dem Ladeständer und schieben Sie ihn in das Gerät, bis er hörbar einrastet (Abb. 3ⓑ).

Kontrolle der Akkukapazität:

Sie können jederzeit den aktuellen Ladezustand des Akkupacks überprüfen. Drücken Sie dazu den Knopf der Ladekontroll-/Kapazitätsanzeige des Akkupacks (Abb. 1E).

Bedienung

Schneiden mit Kammaufsätzen

Das Gerät kann auch mit Kammaufsätzen betrieben werden. Mit Kammaufsätzen können Sie den Schnittlängenbereich erweitern.

-  Kammaufsätze sind optionales Zubehör und können je nach Modell abweichen.

Kammaufsatz aufsetzen/abnehmen

1. Setzen Sie den Kammaufsatz an der unteren Kante des Schneidsatzes an (Abb. 5ⓐ) und schieben Sie diesen über die Schneidkante des Scherkammes, bis der Kammaufsatz einrastet (Abb. 5ⓑ).
2. Schieben Sie den Kammaufsatz in Richtung Schneidkante des Scherkammes (Abb. 6) und nehmen Sie den Kammaufsatz vom Schneidsatz ab.

Instandhaltung

Warnung! Verletzungen und Sachschäden durch unsachgemäße Handhabung.

- ▶ Schalten Sie das Gerät vor Beginn aller Reinigungs- und Wartungsarbeiten aus und trennen es von der Stromversorgung.

Reinigung und Pflege

Gefahr! Stromschlag durch eintretende Flüssigkeit.

- ▶ Das Gerät nicht in Wasser tauchen!
- ▶ Lassen Sie keine Flüssigkeiten in das Geräteinnere gelangen.

Vorsicht! Schäden durch aggressive Chemikalien.

Aggressive Chemikalien können das Gerät und Zubehör schädigen.

- ▶ Verwenden Sie keine Lösungs- oder Scheuermittel.
- ▶ Verwenden Sie ausschließlich das vom Hersteller empfohlene Reinigungsmittel und Schneidsatzöl.

-  · Zubehörteile können Sie online oder über unsere Händler beziehen.
- Ersatzteile und Schneidsatzöl können Sie über unsere Servicecenter beziehen.

- ▶ Nehmen Sie einen eventuell aufgesetzten Kammaufsatz ab (Abb. 6) und klappen Sie den Schneidsatz vom Gehäuse ab (Abb. 7), siehe Austausch des Schneidsatzes.
- ▶ Entfernen Sie mit der Reinigungsbürste die Haarreste aus der Gehäuseöffnung und vom Schneidsatz (Abb. 9).



Vorsicht! Schäden durch unsachgemäße Handhabung.

- ▶ Der Schneidsatz darf nicht aufgeschraubt werden!
 - ▶ Das Schermesser darf nicht ganz herausgeschoben werden!
- ▶ Verschieben Sie das Schermesser seitlich (Abb. 9ⓐ) und reinigen Sie mit der Reinigungsbürste Schermesser und Scherkamm von Schnitthaaren. Schieben Sie nach dem Reinigen das Schermesser wieder in die Ausgangsposition zurück (Abb. 9ⓑ). Das Schermesser sollte mittig zum Scherkamm ausgerichtet werden.
 - ▶ Ölen Sie den Schneidsatz mit dem Schneidsatzöl (Abb. 10).
-  ▶ Für eine gute und lang anhaltende Schneidleistung ist es wichtig den Schneidsatz regelmäßig zu reinigen und zu ölen.
 - ▶ Ölen Sie den Schneidsatz **alle 15 Minuten** mit je einem Tropfen Öl auf die gekennzeichneten Flächen (Abb. 10).
 - ▶ Wenn nach längerer Gebrauchsdauer trotz regelmäßigem Reinigen und Ölen die Schneidleistung nachlässt, sollte der Schneidsatz ausgewechselt werden.

- ▶ Setzen Sie den Schneidsatz wieder ein und klappen Sie ihn wieder an (Abb. 8ⓑ), siehe Austausch des Schneidsatzes.
- ▶ Schalten Sie nach dem Ölen das Gerät ca. 10 Sekunden an um für eine gleichmäßige Verteilung des Ölfilms zu sorgen.
- ▶ Wischen Sie das Gerät nur mit einem weichen, eventuell leicht feuchten Tuch ab.
- ▶ Halten Sie die Kontakte am Ladeständer, am Handgerät und am Akkupack stets sauber.

Austausch des Schneidsatzes

1. Schalten Sie mit dem Ein-/Ausschalter das Gerät aus (Abb. 4ⓑ).
2. Drücken Sie die Entriegelungstaste (Abb. 7ⓐ) in Richtung Schneidsatz und klappen Sie den Schneidsatz vom Gehäuse weg (Abb. 7ⓑ).
3. Nehmen Sie den Schneidsatz vom Halter ab (Abb. 7ⓑ).
4. Setzen Sie den neuen Schneidsatz auf den Halter (Abb. 8ⓑ) auf.
5. Schalten Sie das Gerät ein (Abb. 4ⓐ), drücken Sie anschließend den Schneidsatz gegen das Handgerät bis er hörbar einrastet und sich das Messer bewegt (Abb. 8ⓑ).

Problemebehebung

Schneidsatz schneidet schlecht oder rupft

Ursache: Schneidsatz ist verschmutzt oder verschlissen.

- ▶ Reinigen und ölen Sie den Schneidsatz. Sollte dies das Problem nicht beseitigen, tauschen Sie den Schneidsatz aus.

Hautverletzung

Ursache: Zu starker Druck auf die Haut.

- ▶ Reduzieren Sie den Druck beim hautnahen Schneiden.

Ursache: Beschädigter Schneidsatz.

- ▶ Kontrollieren Sie, ob beim Gebrauch Zahnschneiden beschädigt wurden und tauschen Sie gegebenenfalls den Schneidsatz aus.

Akkulaufzeit ist zu kurz

Ursache: Schneidsatz und Gehäuseöffnung sind verschmutzt.

- ▶ Reinigen und ölen Sie den Schneidsatz.

Ursache: Akkupack ist verschlissen.

- ▶ Ersetzen Sie den Akkupack durch ein Original Ersatzteil.



Ersatz-Akkupacks können Sie über Ihren Händler oder unsere Servicecenter als Zubehör beziehen.

Ladekontroll-/Kapazitätsanzeige leuchtet nicht

Ursache: Der Akkupack ist vollständig geladen.

- ▶ Drücken Sie den Knopf der Ladekontroll-/Kapazitätsanzeige um den Ladezustand des Akkupacks zu überprüfen.

Ursache: Der Akkupack ist nicht richtig im Ladeständer positioniert.

- ▶ Stellen Sie sicher, dass der Akkupack richtig im Ladeständer positioniert ist.

Ursache: Ladekontakte sind verschmutzt.

- ▶ Reinigen Sie die Ladekontakte am Ladeständer und am Akkupack.

Ursache: Defekte Stromversorgung.

- ▶ Stellen Sie sicher, dass das Steckerschaltnetzteil mit der Steckdose und dem Ladeständer verbunden ist.
- ▶ Überprüfen Sie das Stromkabel auf eventuelle Beschädigungen.

Gerät lässt sich nicht einschalten

Ursache: Der Akkupack wurde beim Einstecken nicht korrekt erkannt.

- ▶ Entfernen Sie den Akkupack aus dem Gerät.
- ▶ Schieben Sie den Akkupack erneut in das Gerät, bis er hörbar einrastet.

Ursache: Der Akkupack ist leer.

- ▶ Überprüfen Sie den Ladezustand des Akkupacks.
- ▶ Laden Sie gegebenenfalls den Akkupack.

Gerät reduziert Geschwindigkeit

Ursache: Der Schneidsatz ist schwergängig.

- ▶ Reinigen und ölen Sie den Schneidsatz. Wenn das Problem weiterhin besteht ersetzen Sie den Schneidsatz.

Ursache: Der Akkupack ist leer.

- ▶ Überprüfen Sie den Ladezustand des Akkupacks.
- ▶ Laden Sie gegebenenfalls den Akkupack.

Schneidsatz lässt sich nicht aufsetzen

Ursache: Der Halter des Schneidsatzes ist eingeklappt.

- ▶ Klappen Sie den Halter mit einem flachen Schraubendreher aus dem Gehäuse (Abb. 8Ⓞ)

Wenn Sie das Problem mit diesen Hinweisen nicht beheben können, wenden Sie sich an unsere Servicecenter. Versuchen Sie keinesfalls die Haarschneidemaschine selbst zu reparieren!

Zubehör

Folgendes Zubehör können Sie online, über unsere Händler oder unsere Servicecenter beziehen:

Wahl Schneidsätze

Schnittlängen von 0,25 bis 13 mm
 Artikelnummern: 1264-XXXX
 (Artikelnummern variieren je nach Schnittlänge)

Wahl Aufsteckkämmen

Schnittlängen von 3 bis 25 mm
 Artikelnummern: 1247-XXXX
 (Artikelnummern variieren je nach Schnittlänge)

Akkupack

Artikelnummer 1263-7030
 siehe Seite 144

Gerätehalter

Artikelnummer 1263-7070
 siehe Seite 144

Entsorgung



Vorsicht! Umweltschäden bei falscher Entsorgung.

- ▶ Die ordnungsgemäße Entsorgung dient dem Umweltschutz und verhindert mögliche schädliche Auswirkungen auf Mensch und Umwelt.

Beachten Sie im Falle der Entsorgung des Geräts die jeweiligen gesetzlichen Vorschriften.

Information zur Entsorgung von elektrischen und elektronischen Geräten in der Europäischen Union:



Innerhalb der Europäischen Union wird für elektrisch betriebene Geräte die Entsorgung durch nationale Regelungen vorgegeben, die auf der EU-Richtlinie 2012/19/EU über Elektronik-Altgeräte (WEEE) basieren. Danach darf das Gerät nicht mehr mit dem kommunalen Müll oder Hausmüll entsorgt werden. Das Gerät wird bei den kommunalen Sammelstellen bzw. Wertstoffhöfen kostenlos entgegengenommen. Die Produktverpackung besteht aus recyclingfähigen Materialien. Entsorgen Sie diese umweltgerecht und führen diese der Wiederverwertung zu.

Für Deutschland gilt:

Besitzer von Altgeräten aus privaten Haushalten können diese bei den Sammelstellen der öffentlich-rechtlichen Entsorgungsträger oder bei den von Herstellern oder Vertreibern im Sinne des ElektroG eingerichteten Rücknahmestellen unentgeltlich abgeben.

Operating manual (translation) Animal hair clipper type 1263

General user information

Information about using the operating manual

- ▶ Before using the appliance for the first time, you must read and understand the operating manual completely.
- ▶ Consider the operating manual as part of the product and store it in a safe and accessible place.
- ▶ This operating manual is also available in PDF format from our service centres. The EC declaration of conformity can also be requested in other official EU languages from our service centres.
- ▶ Include this operating manual if passing the appliance on to a third party.

Explanation of symbols

The following symbols are used on the appliance or plug-in transformer:



Protection class II symbol.



CE conformity marking.



UKCA conformity marking for the British market.



EAC conformity marking for the Eurasian Economic Union.



WEEE marking prohibiting the disposal of electrical and electronic devices with domestic waste.

The following symbols and signal words are used in our operating manual:



DANGER

Danger of electrical shock which may result in serious physical injury or death.



DANGER

Danger of explosion which may result in serious physical injury or death.



DANGER

Danger due to the use of flammable materials. Danger of fire development which may result in serious physical injury or death.



WARNING

Warning of possible physical injury or a health risk.



CAUTION

Information about danger of material damage.



Observe the operating manual.

Read the operating manual before using the appliance for the first time and comply with safety instructions.



Note with useful information and tips.

- ▶ Action to be taken by owner.
 1. Carry out these actions in the sequence described.
 - 2.
 - 3.

General safety instructions



Read and observe all safety instructions and store them in a safe place!

Intended use

- Use animal clippers only to trim animal hair and animal fur. The appliance is intended for trimming purposes only.
- This appliance is designed for commercial use.

User requirements

- Read the operating manual in full and familiarise yourself with it before the first use.
- This appliance is not intended for use by persons (including children) with reduced physical, sensory or mental capabilities, or lack of experience and knowledge, unless they have been given supervision or instruction concerning use of the appliance by a person responsible for their safety. Children should be supervised to ensure that they do not play with the appliance.
- Only for European markets:
This appliance can be used both by children from 14 years of age and persons with reduced physical, sensory or mental capabilities, or lack of experience and/or knowledge, if they have been given supervision or instruction concerning the use of the appliance in a safe way and understand the hazards involved. Children must not play with the appliance. Cleaning and user maintenance must never be carried out by children, unless they are supervised.

Note: We have set the age limit for the use of our professional hair clippers and professional animal hair clippers at 14 years. This decision is based on risk analyses and on the professional use of our appliances in hairdressing salons, barbershops,

clinics, animal grooming studios, meadow and shed facilities for animals, and also on the fact that no persons under the age of 14 come into contact with these appliances in these facilities anyway. We would like to ensure that our products are used responsibly and under expert supervision. Compliance with this age limit is therefore important in the facilities listed above.

- Keep the appliance out of reach of animals and protected against the effects of the weather.

Hazards



Danger! Electric shock due to damage to appliance/plug-in transformer.

- Do not use the appliance if it is not working correctly, if it is damaged or if it has fallen into water.
- Never use the appliance if the mains cable or plug-in transformer is damaged.
- In order to avoid hazards, repairs may only be performed at an authorised service centre or by specialists properly trained in the handling of electrotechnical appliances, and using original spare parts.



Danger! Electric shock due to penetration of liquid.

- Always position or store electrical equipment where it cannot fall into water (e.g. washbasin). Keep the appliance away from water and other liquids.
- Never touch electrical equipment that has fallen into water or reach into water to retrieve it. Disconnect from the mains immediately. Have the appliance inspected at a service centre before using it again.
- Only use and store the appliance in dry rooms.



Danger of explosion!

- Do not attempt to replace the battery cells. Lithium ion batteries may explode, catch fire and/or cause burns if they are dismantled, damaged or exposed to moisture and/or high temperatures.
- Only use original battery packs that are available from your dealer or from our service centre as accessories
- Do not expose the appliance to temperatures above +40°C for any length of time. Avoid direct exposure to sunlight. The ideal ambient temperature for charging is between +10°C and +40°C.
- Never use the product in an environment with a high concentration of aerosol (spray) products or in which oxygen is released.



Danger! Flammable!

- The appliance must never be sprayed with aerosol (spray) products classified as flammable.



Warning! Injuries caused by overheating of blade sets.

- The blade set can heat up if the appliance is used over a prolonged period. Take regular breaks when using the appliance so that the blade set can cool down.



Warning! Injuries due to incorrect handling.

- Never use the appliance if the blade set is damaged.
- Always switch the appliance off before storage, as the appliance can fall down due to the vibrations.



Caution! Injuries due to incorrect handling.

- Only operate the plug-in transformer with the voltage stated on the nameplate.
- Only use accessories recommended by the manufacturer.
- Only use the plug-in transformer that is included in the scope of supply for charging the appliance. Only replace defective plug-in transformers with original spare parts which you can order via our service centres.
- Never insert or allow objects to fall into the openings of the appliance.
- Keep the mains cable and appliance away from hot surfaces.
- Make sure that the mains cable is not twisted or kinked when charging or storing.

Product description

Description of parts (Fig. 1)

- A** Blade set
- B** On/off switch
- C** Battery pack
- D** Release button for blade set
- E** Charging/battery power indicator
- F** Charging stand
- G** Charging stand socket
- H** Appliance holder*
- I** Oil for blade set*
- J** Cleaning brush*
- K** Plug attachment (depending on country variant)
- L** Plug-in transformer
- M** Appliance plug

* Optional accessories can vary, depending on the model

Technical data

Hand-held appliance

Drive:	BLDC motor
Battery:	Li-ION battery
Battery charging time	of approx. 60 minutes
Battery operating-time with standard blade set:	Speed setting 1 up to 180 minutes (after approx. 5 – 10 charging cycles)
Dimensions (L x W x H):	196 x 48 x 54mm
Weight:	411 g (with battery pack)
Emission sound pressure level:	< 63 dB(A) @ 25 cm with standard blade set < 68 dB(A) @ 25 cm with wide blade set
Vibration:	< 3.0 m/s ² ±15%

Plug-in transformer

Manufacturer: E-Tek Electronics Manufactory Ltd.
No. 5, Jingye Road, Yanchuan, Song-
gang Town, Baoan District, Shenzhen,
Guangdong, China

Type Adapter 9050A-3
Model: ZD024B120200
Input voltage: 100 – 240 V
Input AC
frequency: 50/60 Hz
Output voltage: 12.0 V
Output current: 2.0 A
Output power: 24 W
Average active efficiency: 86.2 %
Efficiency at a
low load (10%): 76.2 %
No-load power consumption: 0.075 W

Operating conditions

Ambient temperature: 0°C – +40°C

The appliance is safety insulated and radio screened. It meets the requirements of EU Electromagnetic Compatibility Directive 2014/30/EC and Machinery Directive 2006/42/EC.

Operation**Preparation**

 Keep the packaging material for safe storage or transport later.

- ▶ Check that the contents are complete. Scope of supply, see packaging
- ▶ Check all the parts for possible transport damage.

 Please note that we perform quality tests on all of our products. Therefore, you may find small synthetic hair on the blade set or on the machine. However, we assure you that your clipper and cutting blade / blade set are unused.

Safety**Caution! Damage due to incorrect power supply.**

- ▶ Only operate the appliance with the voltage stated on the nameplate.

Charging the battery

1. Connect the appliance plug of the plug-in transformer to the charging stand socket (Fig. 2Ⓐ).
2. Connect the plug-in transformer to the mains socket (Fig. 2Ⓒ).
3. Place the battery pack into the charging stand (Fig. 2). The charging process starts.

-  · The charging/battery power indicator flashes during the charging process.
- The ideal ambient temperature for charging is between +10°C and +40°C.

4. Once capacity reaches >80%, all LED segments light up on the charging/battery power indicator. Once full charging capacity has been reached, the charging/battery power indicator goes out.



Additional battery packs are available for purchase. While the hair clipper is in use, a second battery pack can be charged in the charging stand. This way the clipper is always ready for use.

Battery operation

1. Switch on the appliance using the on/off switch, and switch off after use (Fig. 4Ⓔ/Ⓕ).



- The appliance has two different speed settings. These can be selected via the on/off switch.
Setting 1 = slow speed
Setting 2 = high speed
- In case of insufficient maintenance of the blade set, the operating time can be reduced considerably.
- During battery operation, the charging/battery power indicator lights up to reflect the charge status of the battery pack.
- When the charging/battery indicator lights start to blink, the battery pack needs to be recharged.

To replace the battery pack, proceed as follows:

1. Switch off the appliance using the on/off switch (Fig. 4Ⓔ).
2. Remove the battery pack from the appliance (Fig. 3Ⓒ).
3. Remove the charged battery pack from its charging stand and slide it into the appliance until it engages with an audible click (Fig. 3Ⓓ).

Checking the battery charge level:

You can check the prevailing charge status of the battery pack at any time. To do this, press the button on the charging/battery power indicator on the battery pack (Fig. 1E).

Operation**Cutting with the comb attachment**

The appliance can also be operated with attachment combs. Attachment combs allow you to extend the cutting length range.



Attachment combs are optional accessories and can vary from model to model.

Attaching / removing the attachment comb

1. Fit the attachment comb onto the bottom edge of the blade set (Fig. 5Ⓐ) and push it over the cutting edge of the until it locks (Fig. 5Ⓒ).
2. Push the attachment comb towards the cutting edge of the blade (Fig. 6) and remove it from the blade set.

Maintenance



Warning! Injuries and material damage due to incorrect handling.

- ▶ Before performing any cleaning and maintenance work, switch off the device and disconnect it from the power supply.

Cleaning and care



Danger! Electric shock due to penetration of liquid.

- ▶ Do not immerse the appliance in water!
- ▶ Do not allow any liquid to get inside the appliance.



Caution! Danger from aggressive chemicals.

Aggressive chemicals could damage the appliance and accessories.

- ▶ Never use solvents or scouring agents.
- ▶ Only use cleaning agents and blade set oil recommended by the manufacturer.



- You can source accessories online or from our retailers.
- Spare parts and blade set oil are available from our service centre.

- ▶ Remove the attachment comb (Fig. 6) and lift the blade set out of the housing (Fig. 7), see replacement of the blade set.
- ▶ Use the cleaning brush to remove any cut hairs from the housing opening and from the blade set (Fig. 9).



Caution! Injuries due to incorrect handling.

- ▶ The blade set must not be disassembled.
- ▶ The cutting blade must not be pushed out completely!

- ▶ Push the cutting blade to the side (Fig. 9ⓐ) and remove cut hairs from the cutting and bottom blade using the cleaning brush. After cleaning, return the cutting blade to its initial position (Fig. 9ⓐ). The cutting blade should be aligned in the centre of the bottom blade.
- ▶ Oil the blade set with the blade set oil (Fig. 10).



- ▶ For a long-lasting, good cutting performance, it is important to clean and oil the blade set frequently.
- ▶ Oil the marked areas of the blade set **every 15 minutes** with one drop of oil each (Fig. 10).
- ▶ If the cutting performance deteriorates after long use despite regular cleaning and oiling, the blade set should be replaced.

- ▶ Reinstall the blade set and fold it back into position (Fig. 8ⓐ), see Changing the blade set.
- ▶ After oiling, switch the appliance on briefly (approx. 10 seconds) to ensure the oil film is evenly distributed.
- ▶ Wipe the appliance clean only with a soft, slightly damp cloth.
- ▶ The contacts on the charging stand, on the appliance and on the battery pack must be kept clean at all times.

Changing the blade set

1. Switch off the appliance using the on/off switch (Fig. 4ⓐ).
2. Press the release button (Fig. 7ⓐ) towards the blade set and lift the blade set out of the housing (Fig. 7ⓐ).
3. Remove the blade set from the latch (Fig. 7ⓐ).
4. Attach the new blade set onto the latch (Fig. 8ⓐ).
5. Switch the appliance on (Fig. 4ⓐ). Then push the blade set against the appliance until it audibly clicks into place and the blade moves (Fig. 8ⓐ).

Problem solving

Blade set is cutting badly or pulling hair out.

Cause: Blade set is dirty or worn out.

- ▶ Clean and oil the blade set. If this does not resolve the problem, replace the blade set.

Skin injury

Cause: Too much pressure on the skin.

- ▶ Reduce pressure when cutting close to skin.

Cause: Damaged blade set.

- ▶ Check whether the blade edges were damaged during use and replace the blade set if necessary.

Battery operating time is too short

Cause: Blade set and housing opening are dirty.

- ▶ Clean and oil the blade set.

Cause: Battery pack is worn.

- ▶ Replace the battery pack with an original spare part.



Replacement battery packs are available from your dealer or from our service centre as accessories.

Charging/battery power indicator is not lit up

Cause: The battery pack is fully charged.

- ▶ Press the button on the charging/battery power indicator to check the charge status of the battery pack.

Cause: The battery pack has not been placed correctly on the charging stand.

- ▶ Ensure that the appliance has been placed correctly on the charging stand.

Cause: Charging contacts are dirty.

- ▶ Clean the charging contacts on the battery pack and on the charging stand.

Cause: Defective power supply.

- ▶ Ensure that the plug-in transformer is plugged into the mains socket and the charging stand.
- ▶ Check the mains cable for possible damage.

Not possible to switch on the appliance

Cause: The battery pack was not placed correctly into the appliance.

- ▶ Remove the battery pack from the appliance.
- ▶ Insert the battery pack into the appliance until it clicks into place.

Cause: The battery pack is flat.

- ▶ Check the charge status of the battery pack.
- ▶ If necessary, recharge the battery pack.

Appliance reduces speed

Cause: The blade set does not move easily.

- ▶ Clean and oil the blade set. If the problem persists, replace the blade set.

Cause: The battery pack is flat.

- ▶ Check the charge status of the battery pack.
- ▶ If necessary, recharge the battery pack.

Not possible to attach the blade set

Cause: The blade latch on the blade set is folded in.

- ▶ Unfold the latch from the housing using the tip of a flat screwdriver (Fig. 8②)

In the event that this information does not help you resolve your problem, please contact our service centre. Never attempt to repair the hair clipper yourself!

Accessories

You can source the following accessories online, from your dealers or from our service centre.

Wahl blade sets

Cutting lengths from 0.25 to 13 mm

Article numbers: 1264-XXXX

(article numbers vary depending on cut length)

Wahl attachment combs

Cutting lengths from 3 to 25 mm

Article numbers: 1247-XXXX

(article numbers vary depending on cut length)

Battery pack

Article number 1263-7030

See page 144

Appliance holder

Article number 1263-7070

See page 144

Disposal**Caution! Environmental damage in the case of incorrect disposal.**

- ▶ Correct disposal will ensure environmental protection and prevent any potentially harmful impacts on people and the environment.

Adhere to the relevant legal requirements when disposing of the appliance.

Information on the disposal of electrical and electronic appliances in the European Union:

Within the European Union, national regulations are specified for the disposal of electrical appliances based on EU Waste Electrical and Electronic Equipment Directive 2012/19/EU (WEEE). In accordance with this, the appliance can no longer be disposed of with the local or domestic waste. The appliance will be accepted free of charge by local collection points or recycling centres. The packaging for this product is made from recyclable materials. Dispose of this in an environmentally friendly manner by recycling it.

Mode d'emploi (traduction) Tondeuse pour animaux de type 1263

Conseils généraux d'utilisation

Informations concernant l'utilisation du mode d'emploi

- ▶ Avant la première mise en service de l'appareil, vous devez avoir lu et compris intégralement le mode d'emploi.
- ▶ Vous devez considérer le mode d'emploi comme partie intégrante du produit et le conserver soigneusement et dans un endroit facilement accessible.
- ▶ Nos centres de SAV peuvent également vous envoyer ce mode d'emploi sous forme de fichier PDF sur simple demande. La déclaration de conformité CE peut également être demandée à nos centres de SAV dans d'autres langues officielles de l'UE.
- ▶ Joignez ce mode d'emploi à l'appareil lorsque vous le remettez à un tiers.

Explication des symboles

Les symboles suivants sont apposés sur cet appareil ou sur l'adaptateur secteur.



Symbole Classe de protection II.



Marquage de conformité CE.



Marquage de conformité UKCA pour le marché britannique.



Marquage de conformité EAC pour la zone de l'Union économique eurasiatique.



Marquage WEEE relatif à l'interdiction de l'élimination d'appareils électriques et électroniques dans les déchets ménagers.



FR
Cet appareil, ses accessoires, cordons et batteries se recyclent.

À DÉPOSER EN MAGASIN À DÉPOSER EN DÉCHÈTRE

OU

Points de collecte sur www.quefairedelesdechets.fr
Privilégiez la réparation ou le don de votre appareil !

Les symboles et mots-clés suivants sont utilisés dans nos modes d'emploi :



DANGER

Risque d'électrocution pouvant entraîner des blessures graves ou la mort.



DANGER

Risque d'explosion pouvant entraîner des blessures graves ou la mort.



DANGER

Danger en cas d'utilisation de substances inflammables. Les incendies peuvent entraîner des blessures graves ou la mort.



AVERTISSEMENT

Risque de blessures éventuelles ou risque pour la santé.



ATTENTION

Indication de risques de dommages matériels.



Respectez les consignes figurant sur le mode d'emploi

Lisez le mode d'emploi avant la mise en service de l'appareil et respectez les consignes de sécurité.



Conseils et informations utiles.

- ▶ Vous êtes invité(e) à exécuter une action.

1. Exécutez ces actions dans l'ordre décrit.
- 2.
- 3.

Consignes générales de sécurité



Lisez, respectez toutes les consignes de sécurité et conservez celles-ci !

Utilisation conforme

- Utilisez les tondeuses pour poils d'animaux exclusivement pour couper les poils et le pelage d'animaux.
- Cet appareil est destiné à un usage professionnel.

Exigences envers l'utilisateur

- Avant la première mise en service, lisez intégralement le mode d'emploi et familiarisez-vous avec l'appareil.
- Cet appareil n'est pas prévu pour une utilisation par des personnes (enfants compris) dont les capacités physiques, sensorielles ou mentales sont amoindries ou manquant d'expérience et de connaissances, sauf si elles sont surveillées ou ont reçu des instructions sur l'utilisation de l'appareil de la part d'une personne responsable de leur sécurité. Les enfants doivent être gardés sous surveillance pour éviter qu'ils ne jouent avec l'appareil.
- Uniquement pour les marchés européens : Cet appareil peut être utilisé par des enfants de 14 ans ou plus ainsi que par des personnes à capacités physiques, sensorielles ou mentales réduites, ou manquant d'expérience et/ou de connaissances, dès lors qu'ils sont surveillés ou ont été instruits au sujet de l'utilisation sûre de l'appareil et ont compris les dangers qui y sont liés. Ne laissez pas les enfants jouer

avec l'appareil. Le nettoyage et l'entretien par l'utilisateur ne doivent pas être confiés à des enfants, sauf s'ils sont surveillés.

Remarque : En raison d'analyses de risques et de l'utilisation professionnelle de nos appareils chez les coiffeurs, les barbiers, les toiletteurs, dans les cliniques, les champs et les écuries et du fait qu'aucune personne de moins de 14 ans n'entre en contact avec les appareils dans ces conditions, nous avons fixé la limite d'âge pour l'utilisation de nos tondeuses professionnelles à 14 ans. Nous souhaitons nous assurer que nos produits sont utilisés de façon responsable et sous la surveillance d'experts. Par conséquent, il est important de respecter cet âge minimal dans les différents établissements.

- Rangez l'appareil hors de portée des animaux et à l'abri des intempéries.

Risques



Danger ! Risque d'électrocution dû à des détériorations de l'appareil ou de l'adaptateur secteur.

- ▶ N'utilisez pas l'appareil s'il ne fonctionne pas correctement, s'il est endommagé ou s'il est tombé dans l'eau.
- ▶ N'utilisez jamais l'appareil si le câble d'alimentation ou l'adaptateur secteur sont endommagés.
- ▶ Pour éviter tout danger, les réparations ne doivent être effectuées que par un centre de service autorisé ou par un spécialiste formé en électrotechnique, qui utilisera des pièces de rechange d'origine.



Danger ! Risque d'électrocution liée à la pénétration de liquide.

- ▶ Rangez ou stockez toujours les appareils électriques de sorte qu'ils ne puissent pas tomber dans l'eau (par ex. dans un lavabo). Tenir l'appareil éloigné des éclaboussures d'eau et d'autres liquides.
- ▶ Ne touchez en aucun cas un appareil électrique tombé dans l'eau ou l'eau dans laquelle l'appareil est tombé. Débranchez immédiatement la fiche. Avant toute remise en service, faites examiner l'appareil par un centre de SAV.
- ▶ Utilisez et rangez l'appareil uniquement dans des endroits secs.



Risque d'explosion !

- ▶ N'essayez pas de changer vous-même des cellules de batterie. Les batteries lithium-ions peuvent exploser, s'enflammer et/ou provoquer des brûlures si elles sont démontées, endommagées ou exposées à l'humidité ou des températures élevées.
- ▶ Utilisez exclusivement des blocs de batteries d'origine, que vous obtiendrez auprès de votre revendeur ou de notre centre de SAV en tant qu'accessoire.
- ▶ N'exposez pas l'appareil pendant une durée prolongée à des températures supérieures à +40 °C. Évitez l'exposition directe aux rayons du soleil. La température ambiante idéale pour la charge se situe entre +10 °C et +40 °C.



Danger ! Inflammable !

- ▶ Ne jamais pulvériser l'appareil avec des produits (sprays) aérosol inflammables.



Avertissement ! Risque de blessures provoquées par des têtes de coupe surchauffées.

- ▶ La tête de coupe peut chauffer si l'on utilise l'appareil de façon prolongée. Interrompez l'utilisation régulièrement afin que la tête de coupe puisse refroidir.



Avertissement ! Blessures dues à une manipulation incorrecte.

- ▶ N'utilisez jamais l'appareil avec une tête de coupe endommagée.
- ▶ Éteignez toujours l'appareil avant de le poser, les vibrations émises par l'appareil pouvant provoquer sa chute.



Prudence ! Dommages dus à une manipulation incorrecte.

- ▶ Utilisez l'adaptateur secteur exclusivement avec la tension indiquée sur la plaque signalétique.
- ▶ Utilisez exclusivement les accessoires recommandés par le fabricant.
- ▶ Pour charger l'appareil, utilisez exclusivement l'adaptateur secteur fourni. Ne remplacez les adaptateurs secteur défectueux que par des pièces détachées d'origine que vous pourrez obtenir auprès de notre centre de SAV.
- ▶ N'introduisez jamais et ne laissez jamais tomber d'objets dans les ouvertures de l'appareil.
- ▶ Tenez l'appareil et le câble d'alimentation éloignés des surfaces chaudes.
- ▶ Ne chargez ou ne rangez pas l'appareil avec un câble d'alimentation vrillé ou pincé.

Description du produit

Désignation des éléments (Fig. 1)

- A Tête de coupe
- B Touche marche / arrêt
- C Bloc de batteries
- D Bouton de déverrouillage pour tête de coupe
- E Témoin de charge / Témoin de capacité
- F Socle du chargeur
- G Prise du socle chargeur
- H Support appareil*
- I Huile pour la tête de coupe*
- J Brosse de nettoyage*
- K Embout de prise (propre au pays)*
- L Adaptateur secteur
- M Prise d'alimentation

* Les accessoires en option peuvent varier selon le modèle.

Caractéristiques techniques

Appareil portatif

Moteur :	Moteur BLDC
Batterie :	lithium-ion
Temps de charge de la batterie :	60 minutes env.
Durée de fonctionnement sur batterie avec tête de coupe standard	Niveau de vitesse 1 jusqu'à 180 minutes (après 5 – 10 cycles de charge env.)
Dimensions (L x l x h) :	196 x 48 x 54 mm
Poids :	411 g (avec bloc de batteries)
Niveau de pression acoustique des émissions :	< 63 dB(A) @ 25 cm avec tête de coupe standard < 68 dB(A) @ 25 cm avec tête de coupe plus large
Vibrations :	< 3,0 m/s ² ±15%

Adaptateur secteur

Fabricant :	E-Tek Electronics Manufactory Ltd. No. 5, Jingye Road, Yanchuan, Songgang Town, Baoan District, Shenzhen, Guangdong, Chine
Modèle :	adaptateur 9050A-3
Modèle :	ZD024B120200
Tension d'entrée :	100 – 240 V
Fréquence du CA d'entrée :	50/60 Hz
Tension de sortie :	12,0 V
Courant de sortie :	2,0 A
Puissance de sortie :	24 W
Rendement moyen en mode actif :	86,2 %
Rendement avec une faible charge (10 %) :	76,2 %
Puissance absorbée hors charge :	0,075 W

Conditions de fonctionnement

Environnement : 0°C – +40°C

L'appareil est équipé d'une double isolation et d'un dispositif d'antiparasitage. Il satisfait aux exigences de la directive européenne 2014/30/CE « Compatibilité électromagnétique » et de la directive 2006/42/CE « Machines »

Fonctionnement

Préparation

i Conservez l'emballage d'origine pour un rangement ou transport ultérieur en toute sécurité.

- ▶ Contrôlez l'intégralité de la livraison. Fourniture, voir emballage.
- ▶ Vérifiez que les pièces n'aient pas été endommagées au cours du transport.

i Veuillez noter que pour tous les produits, nous effectuons un contrôle qualité. En raison de ce processus, de petits poils synthétiques peuvent se trouver sur la tête de coupe ou sur la tondeuse. Cependant, nous vous assurons que votre tondeuse et votre tête de coupe sont neuves !

Sécurité

! **Prudence ! Risque de dommages liés à une tension d'alimentation inadaptée.**

- ▶ Utilisez l'appareil exclusivement avec la tension indiquée sur la plaque signalétique.

Charger la batterie

1. Mettez la prise d'alimentation de l'adaptateur secteur dans la prise du socle chargeur (Fig. 2 **ⓐ**).
2. Branchez l'adaptateur secteur dans la prise secteur (Fig. 2 **ⓑ**).
3. Insérez le bloc de batteries dans le socle chargeur (Fig. 2). Le processus de charge débute.

i • Le témoin de charge/témoin de capacité de charge clignote pendant la charge.
• La température ambiante idéale pour la charge se situe entre +10 °C et +40 °C.

4. Lorsque la capacité atteint >80%, tous les segments LED du témoin de charge/témoin de capacité s'allument. Lorsque la capacité de charge totale est atteinte, le témoin de charge/témoin de capacité s'éteint.

i D'autres packs de batteries sont disponibles comme accessoire en option. Pendant que vous utilisez la tondeuse à cheveux, un deuxième bloc de batteries peut déjà être rechargé dans le socle chargeur. La tondeuse est ainsi toujours prête à l'emploi.

Fonctionnement sur batterie

1. Mettez l'appareil en marche avec l'interrupteur marche / arrêt et éteignez-le après utilisation (Fig. 4 **ⓐ** / **ⓑ**).

i • L'appareil possède deux niveaux de vitesse. Ces niveaux peuvent être sélectionnés au moyen de l'interrupteur marche / arrêt.
Niveau 1 = vitesse à lente
Niveau 2 = vitesse rapide
• La durée d'utilisation peut considérablement diminuer en cas d'entretien insuffisant de la tête de coupe.
• Pendant le fonctionnement de la batterie, le témoin de charge/témoin de capacité s'allume en fonction de l'état de charge de la batterie.
• Il est nécessaire de recharger le bloc de batteries lorsque le témoin de charge/témoin de capacité clignote.

Pour remplacer le bloc de batteries, procédez comme suit :

1. Éteignez l'appareil en utilisant l'interrupteur marche / arrêt (Fig. 4 **ⓐ**).

- Retirez le bloc de batteries de l'appareil (Fig. 3Ⓞ).
- Retirez le bloc de batteries chargé (Fig. 4) du chargeur et glissez-le dans l'appareil jusqu'à ce qu'il s'enclenche avec un clic (Fig. 3Ⓞ).

Contrôle de la capacité de la batterie :

Vous pouvez contrôler à tout moment l'état de charge actuel du bloc de batteries. Pour ce faire, appuyez sur le bouton de l'indicateur du témoin de charge/témoin de capacité du bloc de batteries (Fig. 1E).

Utilisation

Couper avec les peignes

L'appareil peut également être utilisé avec des peignes. Vous pouvez augmenter la longueur de coupe à l'aide des peignes.

- Les peignes sont des accessoires optionnels et peuvent varier en fonction des modèles.

Mettre en place / enlever le peigne

- Placez le peigne sur le bord inférieur de la tête de coupe (Fig. 5ⓐ) et glissez-le sur l'arête de coupe du peigne jusqu'à ce qu'il s'emboîte (Fig. 5Ⓞ).
- Glissez le peigne en direction de l'arête de coupe du peigne (Fig. 6) et retirez-le de la tête de coupe.

Entretien



Avertissement ! Risque de blessures et dommages matériels liés à une utilisation non-conforme.

- Éteignez l'appareil avant toute opération de nettoyage et de maintenance et débranchez-le de l'alimentation électrique.

Nettoyage et entretien



Danger ! Risque d'électrocution liée à la pénétration de liquide.

- Ne pas plonger l'appareil dans l'eau !
- Ne laissez pas de liquides pénétrer à l'intérieur de l'appareil.



Prudence ! Risque de dommages liés à des produits chimiques agressifs.

Les produits chimiques agressifs peuvent endommager l'appareil et les accessoires.

- N'utilisez ni solvants, ni produits abrasifs.
- Utilisez exclusivement les produits de nettoyage et l'huile pour tête de coupe recommandés par le fabricant.

- Vous pouvez vous procurer tous les accessoires auprès de nos revendeurs ou en ligne.
- Vous pouvez vous procurer toutes les pièces de rechange et l'huile pour la tête de coupe auprès de notre centre de services.

- Retirez le peigne éventuellement en place (Fig. 6) et détachez la tête de coupe en l'écartant du boîtier (Fig. 7), voir Remplacement de la tête de coupe.
- À l'aide de la brosse de nettoyage, retirez le reste des poils dans l'ouverture du boîtier et dans la tête de coupe (Fig. 9).



Prudence ! Dommages dus à une manipulation incorrecte.

- Ne dévissez pas la tête de coupe.
- La lame ne doit pas être retirée en intégralité !
- Déplacez la lame vers le côté (Fig. 9ⓐ) et éliminez les poils coupés du peigne et de la lame avec la brosse de nettoyage. Après nettoyage, remettez la lame dans sa position de départ (Fig. 9Ⓞ). La lame doit se trouver au centre du peigne de la tête de coupe.
- Lubrifiez la tête de coupe avec l'huile pour tête de coupe (Fig. 10).
- Pour une capacité de coupe performante et durable, il est important de nettoyer et régulièrement la tête de coupe.
- Lubrifiez la tête de coupe **toutes les 15 minutes** avec une goutte d'huile par surface indiquée (Fig. 10).
- Si après une longue durée d'utilisation et malgré un nettoyage et un huilage réguliers, la capacité de coupe diminue, il convient de changer la tête de coupe.

- Remettez la tête de coupe en place et rabattez la tête de coupe sur le boîtier (Fig. 8Ⓞ), voir Remplacement de la tête de coupe.
- Après la lubrification, mettez brièvement l'appareil en marche (environ 10 secondes), afin de garantir une répartition régulière du film huileux.
- Essuyez l'appareil uniquement avec un chiffon doux, éventuellement légèrement humide.
- Veillez à ce que les contacts du socle chargeur, de l'appareil portable et du bloc de batteries soient toujours propres.

Changement de la tête de coupe

- Éteignez l'appareil en utilisant l'interrupteur marche / arrêt (Fig. 4Ⓞ).
- Appuyez sur le bouton de déverrouillage (Fig. 7Ⓞ) dans le sens de la tête de coupe puis détachez la tête de coupe en l'écartant du boîtier (Fig. 7Ⓞ).
- Retirez la tête de coupe du support (Fig. 7Ⓞ).
- Mettez la nouvelle tête de coupe sur le support (Fig. 8Ⓞ).
- Allumez l'appareil (Fig. 4Ⓞ), puis appuyez la tête de coupe contre l'appareil portatif jusqu'à ce qu'elle s'enclenche de façon audible et que la lame bouge (Fig. 8Ⓞ).

Résolution des problèmes

La tête de coupe ne coupe pas correctement ou arrache les cheveux / poils

Cause : La tête de coupe est encrassée ou usée.

- ▶ Nettoyez et huilez la tête de coupe. Si le problème persiste, remplacez la tête de coupe.

Blessures sur la peau

Cause : Pression trop importante sur la peau.

- ▶ Diminuez la pression lorsque vous coupez près de la peau.

Cause : Tête de coupe endommagée.

- ▶ Vérifiez que l'extrémité des dents n'a pas été endommagée lors de l'utilisation et remplacez la tête de coupe le cas échéant.

L'autonomie de la batterie est trop courte

Cause : La tête de coupe et l'ouverture du boîtier sont encrassées.

- ▶ Nettoyez et huilez la tête de coupe.

Cause : Le bloc de batteries est usé.

- ▶ Remplacez le bloc de batteries par une pièce détachée d'origine.



Vous pouvez vous procurer des blocs de batteries de rechange en tant qu'accessoires auprès de votre revendeur ou de notre centre SAV.

Le témoin de charge / témoin de capacité ne s'allume pas

Cause : Le bloc de batteries est entièrement chargé.

- ▶ Appuyez sur la touche du témoin de déchargé/témoin de capacité pour vérifier l'état de charge du bloc de batteries.

Cause : Le bloc n'est pas positionné correctement dans le socle chargeur.

- ▶ Assurez-vous que le bloc de batteries soit correctement positionné dans le socle chargeur.

Cause : les contacts de charge sont encrassés.

- ▶ Nettoyez les contacts de charge du socle chargeur et du bloc de batteries.

Cause : Alimentation électrique défectueuse.

- ▶ Assurez-vous que l'adaptateur secteur est correctement relié à la prise électrique et au socle chargeur.
- ▶ Vérifiez si le câble d'alimentation présente des dommages.

L'appareil ne s'allume pas

Cause : Le bloc de batteries n'a pas été reconnu correctement lors de l'insertion.

- ▶ Retirez le bloc de batteries de l'appareil.
- ▶ Glissez de nouveau le bloc de batteries dans l'appareil jusqu'à entendre un clic.

Cause : Le bloc de batteries est vide.

- ▶ Contrôlez l'état de charge du bloc de batteries.
- ▶ Le cas échéant, chargez le bloc de batteries.

L'appareil réduit la vitesse

Cause : La tête de coupe est difficile à déplacer.

- ▶ Nettoyez et huilez la tête de coupe. Si le problème persiste, remplacez la tête de coupe.

Cause : Le bloc de batteries est vide.

- ▶ Contrôlez l'état de charge du bloc de batteries.
- ▶ Le cas échéant, chargez le bloc de batteries.

La tête de coupe ne peut pas être montée

Cause : Le support de la tête de coupe est replié.

- ▶ Retirez le support du boîtier à l'aide d'un tournevis plat (Fig. 8②)

Si le problème persiste malgré ces conseils, adressez-vous à notre centre de SAV. N'essayez en aucun cas de réparer la tondeuse à cheveux vous-même !

Accessoires

Vous pouvez acheter les accessoires suivants en ligne, auprès de nos revendeurs ou de nos centres de service :

Têtes de coupe Wahl

Longueurs de coupe de 0,25 à 13 mm

Références articles : 1264-xxxx

(Les références articles varient selon la longueur de coupe)

Contre-peignes Wahl

Longueurs de coupe de 3 à 25 mm

Références articles : 1247-xxxx

(Les références articles varient selon la longueur de coupe)

Bloc de batteries

Référence article 1263-7030

voir page 144

Support de rangement

Référence article 1263-7070

voir page 144

de

en

fr

it

es

pt

nl

da

sv

no

fi

tr

pl

cs

sk

hr

hu

sl

ro

bg

ru

uk

et

lv

lt

el

ar

Mise au rebut



Attention ! Risque de dommages environnementaux en cas de mise au rebut inadaptée

- La mise au rebut conforme protège l'environnement et empêche les impacts possibles sur l'homme et l'environnement.

Lors de la mise au rebut de l'appareil, respectez les réglementations légales en vigueur.

Informations concernant la mise au rebut d'appareils électriques et électroniques dans l'Union européenne :



Au sein de l'Union européenne, des réglementations nationales reposant sur la directive 2012/19/UE relative aux déchets d'équipements électriques et électroniques (DEEE) définissent la mise au rebut des appareils électriques. Conformément à cette réglementation, l'appareil ne doit plus être jeté dans les ordures communales ou ménagères. L'appareil peut être remis gratuitement aux centres de collecte communaux ou aux entreprises de traitement de déchets. L'emballage de ce produit se compose de matériaux recyclables. Pensez à respecter l'environnement et apportez-le au recyclage.

Istruzioni per l'uso (traduzione) Tosatrice per animali tipo 1263

Istruzioni generali per l'utente

Informazioni sull'uso delle istruzioni per l'uso

- ▶ Prima di mettere in funzione l'apparecchio per la prima volta, è necessario che le istruzioni per l'uso siano state lette per intero e comprese.
- ▶ Considerare le presenti istruzioni una parte integrante del prodotto e conservarle in un posto sicuro ed accessibile.
- ▶ Le presenti istruzioni per l'uso possono essere richieste ai nostri centri di assistenza anche come file PDF. La dichiarazione di conformità CE può essere richiesta ai nostri centri di assistenza anche in altre lingue ufficiali dell'UE.
- ▶ Allegare le presenti istruzioni per l'uso al momento della cessione dell'apparecchio a terzi.

Spiegazione dei simboli

Sull'apparecchio e sul trasformatore a spina vengono utilizzati i seguenti simboli:



Simbolo classe di protezione II.



Marchio di conformità CE.



Marchio di conformità UKCA per il mercato del Regno Unito.



Marchio di conformità EAC per il territorio dell'Unione Economica Eurasiana.



Marcatura WEEE che vieta lo smaltimento di apparecchiature elettriche ed elettroniche nei rifiuti domestici.

Nelle nostre istruzioni per l'uso vengono usati i seguenti simboli e parole di segnalazione:



PERICOLO

Pericolo di folgorazione con possibile conseguenza di gravi lesioni corporee o morte.



PERICOLO

Pericolo di esplosione con possibile conseguenza di gravi lesioni corporee o morte.



PERICOLO

Pericolo dovuto all'impiego di sostanze infiammabili. A causa del diffondersi di fiamme sono possibili gravi lesioni fisiche o anche la morte.



AVVERTENZA

Messa in guardia da una possibile lesione corporea o da un rischio per la salute.



ATTENZIONE

Indicazione del pericolo di danni materiali.



Seguire le istruzioni per l'uso

Prima della messa in funzione dell'apparecchio leggere le istruzioni per l'uso e attenersi alle avvertenze di sicurezza.



Indicazione con informazioni e consigli utili.

- ▶ Viene richiesta un'azione da parte vostra.

1. Eseguire queste azioni nella successione descritta.
- 2.
- 3.

Avvertenze generali sulla sicurezza



Leggere e osservare tutte le avvertenze di sicurezza e conservarle!

Uso conforme

- Utilizzare le tosatrici per animali unicamente per tagliare il pelo di animali.
- Questo apparecchio è stato realizzato per l'uso in ambiti professionali.

Requisiti dell'utente

- Prima della prima messa in funzione, leggere per intero il manuale d'istruzione e familiarizzare con l'apparecchio.
- Questo apparecchio non è destinato all'impiego da parte di persone (ivi inclusi anche i bambini) con ridotte capacità fisiche, sensoriali o psichiche o, ancora, che non abbiano esperienza o competenza nell'uso del medesimo, a meno che non vengano sorvegliati o ricevano istruzioni sull'uso dell'apparecchio da una persona che è responsabile della loro sicurezza. Sorvegliare i bambini onde accertare che non utilizzino l'apparecchio come un giocattolo.
- Solo per mercati europei:
Questo apparecchio può essere utilizzato dai bambini a partire dagli 14 anni nonché da persone con capacità fisiche, sensoriali o mentali ridotte o, ancora, che non abbiano esperienza o competenza nell'uso del medesimo, se vengono sorvegliati o ricevano istruzioni circa l'uso sicuro dell'apparecchio e abbiano compreso i pericoli risultanti. I bambini non devono giocare con l'apparecchio. La pulizia e la manutenzione da parte dell'utente non devono essere eseguite da bambini, a meno che ciò non avvenga sotto sorveglianza.

Nota: Sulla base di analisi dei rischi e dell'utilizzo professionale dei nostri apparecchi presso saloni di parrucchieri, barbieri, cliniche, toielettatori per animali, pascoli e stalle, e considerando il fatto che nessuna persona con un'età inferiore ai 14 anni entra in contatto con gli apparecchi in tali strutture, abbiamo fissato a 14 anni il limite di età per l'uso dei nostri tagliacapelli professionali e delle nostre tosatrici per animali professionali. Vogliamo assicurarci che i nostri prodotti vengano utilizzati responsabilmente e sotto la supervisione di un esperto. Pertanto, è importante che questo limite di età venga rispettato nelle rispettive strutture.

Conservare l'apparecchio lontano dalla portata di animali e protetto dagli agenti atmosferici.

Pericoli



Pericolo! Folgorazione causata da danni all'apparecchio/trasformatore a spina.

- ▶ Mai utilizzare l'apparecchio se non funziona correttamente, se è danneggiato o se è caduto nell'acqua.
- ▶ Mai utilizzare l'apparecchio con un cavo elettrico o con un trasformatore a spina danneggiati.
- ▶ Per evitare pericoli, le riparazioni devono essere eseguite esclusivamente da un centro di assistenza autorizzato o da un elettricista qualificato utilizzando pezzi di ricambio originali.



Pericolo! Folgorazione causata dall'infiltrazione di liquido.

- ▶ Riporre e custodire gli apparecchi elettrici sempre in modo che non possano cadere in acqua (ad es. nel lavandino). Mantenere lontano l'apparecchio dall'acqua e da altri liquidi.
- ▶ Non toccare in nessun caso un apparecchio elettrico caduto in acqua né introdurre le mani nell'acqua. Staccare subito la spina. Far controllare l'apparecchio in un centro di assistenza prima di rimetterlo in funzione.
- ▶ Usare e conservare l'apparecchio solo in ambienti asciutti.



Pericolo di esplosione!

- ▶ Non tentare di sostituire personalmente le celle della batteria ricaricabile. Le batterie agli ioni di litio possono esplodere, incendiarsi e/o causare ustioni se vengono scomposte, danneggiate o esposte a umidità o temperature elevate.
- ▶ Utilizzare esclusivamente pacchi batterie originali, da ordinare al proprio rivenditore o presso i nostri centri di assistenza come accessorio supplementare.
- ▶ Non esporre l'apparecchio per un tempo prolungato a temperature superiori ai +40°C. Evitare l'irradiazione solare diretta. La temperatura ambiente ideale per la ricarica è compresa tra +10°C e +40°C.
- ▶ L'apparecchio non deve essere mai utilizzato in ambienti in cui è presente un'alta concentrazione di prodotti aerosol (spray) o nei quali venga liberato ossigeno.



Pericolo! Infiammabile!

- ▶ Mai spruzzare sull'apparecchio prodotti aerosol (spray) contrassegnati come infiammabili.



Avvertenza! Lesioni causate da testine surriscaldate.

- ▶ Un uso prolungato dell'apparecchio può provocare il surriscaldamento della testina. Interrompere l'utilizzo con regolarità per lasciare raffreddare la testina.



Avvertenza! Lesioni causate da un uso improprio.

- ▶ Mai utilizzare l'apparecchio con una testina danneggiata.
- ▶ Spegnerne sempre l'apparecchio prima di riporlo, poiché l'apparecchio può cadere a causa delle vibrazioni.



Attenzione! Danni causati da un uso improprio.

- ▶ Usare il trasformatore a spina esclusivamente con la tensione indicata sulla targhetta.
- ▶ Utilizzare esclusivamente gli accessori consigliati dal produttore.
- ▶ Per caricare l'apparecchio utilizzare solo il trasformatore a spina compreso nella dotazione. Sostituire i trasformatori a spina difettosi solo con ricambi originali, acquistabili presso il nostro centro di assistenza.
- ▶ Mai infilare o far cadere oggetti nelle aperture dell'apparecchio.
- ▶ Tenere il cavo elettrico e l'apparecchio lontano da superfici calde.
- ▶ Non caricare o conservare l'apparecchio con il cavo elettrico attorcigliato o piegato.

Descrizione del prodotto

Denominazione dei pezzi (Fig. 1)

- A Testina di taglio
- B Interruttore On/Off
- C Pacco batterie
- D Pulsante di sblocco testina
- E Indicatore di carica/della batteria
- F Base di ricarica
- G Presa della base di ricarica
- H Supporto a muro*
- I Olio per la testina*
- J Spazzolino per la pulizia*
- K Attacco a spina (a seconda del paese)*
- L Trasformatore a spina
- M Spina di connessione dell'apparecchio

* Gli accessori opzionali possono variare a seconda del modello.

Dati tecnici

Apparecchio portatile

Azionamento:	Motore BLDC
Batteria:	Batteria agli ioni di litio
Tempo di carica batteria:	circa 60 minuti

Durata di esercizio batteria
con testina standard:

Livello di velocità 1
fino a 180 minuti
(dopo circa 5-10 cicli di carica)

Dimensioni (L x P x A):

196 x 48 x 54 mm

Peso:

411 g (con pacco batterie)

Livello di pressione

acustica dell'emissione:

< 63 dB(A) a 25 cm con testina
standard
< 68 dB(A) a 25 cm con testina larga
< 3,0 m/s² ±15%

Vibrazione:

Trasformatore a spina

Produttore:

E-Tek Electronics Manufactory Ltd.
n. 5, Jingye Road, Yanchuan, Song-
gang Town, Baoan District, Shenzhen,
Guangdong, Cina

Tipo:

adattatore 9050A-3

Modello:

ZD024B120200

Tensione di ingresso:

100 – 240 V

Frequenza di ingresso CA:

50/60 Hz

Tensione di uscita:

12,0 V

Corrente di uscita:

2,0 A

Potenza di uscita:

24 W

Rendimento medio

in modo attivo:

86,2%

Efficienza a

basso carico (10%):

76,2%

Potenza assorbita

nella condizione a vuoto:

0,075 W

Condizioni di esercizio

Ambiente:

0°C – +40°C

L'apparecchio è isolato e schermato. Soddisfa i requisiti della direttiva UE in materia di compatibilità elettromagnetica 2014/30/CE e la direttiva macchine 2006/42/CE.

Funzionamento

Preparazione



Conservare il materiale di imballaggio per uno stoccaggio o un trasporto successivo.

- ▶ Controllare la completezza della fornitura. Per il volume di consegna, vedi confezione.
- ▶ Verificare tutti i pezzi per escludere eventuali danni di trasporto.



Si prega di notare che effettuiamo un controllo qualità su tutti i nostri prodotti. A causa di questo processo, piccoli peli sintetici possono essere presenti sulla testina o sul tagliacapelli. Vi assicuriamo, tuttavia, che sia il tagliacapelli che la testina non sono usati!

Sicurezza



Attenzione! Danni causati da un'alimentazione di tensione errata.

- ▶ Usare l'apparecchio esclusivamente con la tensione indicata sulla targhetta.

Carica della batteria

1. Inserire la spina di connessione dell'apparecchio del trasformatore a spina nella presa della base di ricarica (Fig. 2 ㉔).
2. Inserire il trasformatore a spina nella presa di alimentazione (Fig. 2 ㉕).
3. Inserire il pacco batterie nella base di ricarica (Fig. 2). Ha inizio il processo di carica.



- Durante la procedura di carica, l'indicatore dello stato di carica lampeggia.
- La temperatura ambiente ideale per la ricarica è compresa tra +10°C e +40°C.

4. Quando la capacità ha raggiunto >80%, si accendono tutti i segmenti LED dell'indicatore dello stato di carica. Una volta raggiunta la piena capacità di carica della batteria, l'indicatore dello stato di carica si spegne.



- Un ulteriore pacco batterie è disponibile come accessorio opzionale. Mentre il tagliacapelli è in funzione, è già possibile ricaricare il secondo pacco batterie nella base di ricarica. In questo modo il tagliacapelli è sempre pronto per l'uso.

Funzionamento a batteria

1. Accendere l'apparecchio con l'interruttore On/Off e spegnerlo con lo stesso interruttore dopo l'uso (Fig. 4 ㉖/㉗).



- L'apparecchio dispone di due velocità di taglio. Il livello può essere selezionato mediante l'interruttore On/Off.
Livello 1 = bassa velocità
Livello 2 = alta velocità
- In caso di insufficiente cura della testina, l'autonomia può ridursi notevolmente.
- Durante il funzionamento a batteria, l'indicatore dello stato di carica si accende a seconda dello stato di carica del pacco batterie.
- Se l'indicatore dello stato di carica lampeggia durante l'esercizio, è necessaria una ricarica del pacco batterie.

Per sostituire il pacco batterie, procedere come segue:

1. Spegner l'apparecchio con l'interruttore On/Off (Fig. 4 ㉗).
2. Estrarre il pacco batterie dall'apparecchio (Fig. 3 ㉘).
3. Prelevare il pacco batterie carico dalla base di ricarica e inserirlo nell'apparecchio fino a quando non si sente scattare in posizione (Fig. 3 ㉙).

Controllo della capacità della batteria:

Potete controllare in qualsiasi momento l'attuale stato di carica del pacco batterie. A tale scopo, premere il pulsante dell'indicatore dello stato di carica del pacco batterie (Fig. 1E).

Uso

Taglio con pettini regolacapelli

L'apparecchio può essere fatto funzionare anche con pettini regolacapelli. L'impiego dei pettini regolacapelli consente di ampliare la gamma delle lunghezze di taglio.



I pettini regolacapelli sono accessori opzionali e possono differire a seconda del modello.

Inserimento / rimozione del pettine regolacapelli

1. Applicare il pettine regolacapelli sul bordo inferiore della testina di taglio (Fig. 5ⓐ) e spingere quest'ultima sopra la lama della testina finché il pettine regolacapelli incassa (Fig. 5ⓑ).
2. Far scorrere il pettine regolacapelli in direzione della lama del pettine di taglio (Fig. 6) e quindi rimuoverlo dalla testina.

Manutenzione



Avvertenza! Lesioni e danni materiali causati da un uso improprio.

- ▶ Prima di ogni operazione di pulizia e manutenzione si raccomanda di spegnere l'apparecchio e di staccarlo dall'alimentazione elettrica.

Pulizia e manutenzione



Piccolo! Folgorazione causata dall'infiltrazione di liquido.

- ▶ Non immergere l'apparecchio in acqua!
- ▶ Non far penetrare liquidi all'interno dell'apparecchio.



Attenzione! Danni causati da sostanze chimiche aggressive.

Le sostanze chimiche aggressive possono danneggiare l'apparecchio e gli accessori.

- ▶ Non utilizzare solventi o detersivi abrasivi.
- ▶ Utilizzare esclusivamente detersivi e olio per testine consigliati dal produttore.



Gli accessori possono essere richiesti online o presso i nostri rivenditori.

Pezzi di ricambio e olio per testine possono essere acquistati presso i nostri centri di assistenza.

- ▶ Togliere il pettine regolacapelli eventualmente applicato (Fig. 6) e ribaltare la testina per toglierla dal corpo (Fig. 7), vedi Sostituzione della testina.
- ▶ Eliminare con lo spazzolino i resti di capelli dall'apertura del corpo e dalla testina (Fig. 9).



Attenzione! Danni causati da un uso improprio.

- ▶ Non avvitare la testina!
- ▶ Non estrarre completamente la lama!

- ▶ Spostare la lama lateralmente (Fig. 9ⓐ) e rimuovere con lo spazzolino i peli tagliati dalla lama e dal pettine di taglio. Dopo la pulizia, spingere la lama nuovamente nella posizione iniziale (Fig. 9ⓑ). La lama dovrebbe essere collocata centralmente rispetto al pettine di taglio.
- ▶ Oliare la testina con l'olio per testine (Fig. 10).



- ▶ Per una buona e durevole prestazione di taglio, è importante pulire e oliare regolarmente la testina.
- ▶ Oliare la testina **ogni 15 minuti** con una goccia di olio su ciascuna delle aree contrassegnate (Fig. 10).
- ▶ Se dopo un lungo periodo di utilizzo, le prestazioni di taglio diminuiscono nonostante la regolare pulizia e oliatura, si consiglia di cambiare la testina.

- ▶ Reinserrire la testina e richiuderla (Fig. 8 ⓐ), vedi Sostituzione della testina.
- ▶ Dopo l'oliatura, accendere brevemente l'apparecchio per circa 10 secondi per assicurare una distribuzione uniforme del velo d'olio.
- ▶ Pulire l'apparecchio solo con un panno morbido, eventualmente un po' inumidito.
- ▶ Mantenere sempre puliti i contatti sulla base di ricarica, sull'apparecchio portatile e sul pacco batterie.

Sostituzione della testina

1. Spegner l'apparecchio con l'interruttore On/Off (Fig. 4ⓑ).
2. Premere il pulsante di sblocco (Fig. 7ⓐ) in direzione della testina e quindi togliere la testina dal corpo ribaltandola verso il basso (Fig. 7ⓑ).
3. Togliere la testina dal supporto (Fig. 7Ⓒ).
4. Applicare la nuova testina sul supporto (Fig. 8ⓑ).
5. Accendere l'apparecchio (Fig. 4ⓐ), in seguito premere la testina contro l'apparecchio portatile fino a quando non si sente scattare in posizione e la lama si muove (Fig. 8 ⓐ).

Risoluzione dei problemi

La testina taglia male o strappa i peli

Causa: la testina è sporca o usurata.

▶ Pulire e oliare la testina. Se ciò non dovesse eliminare il problema, sostituire la testina.

Lesione cutanea

Causa: pressione troppo elevata sulla pelle.

- ▶ Ridurre la pressione mentre si effettuano tagli radenti.

Causa: testina danneggiata.

- ▶ Controllare se durante l'uso sono state danneggiate delle punte dei denti e, all'occorrenza, sostituire la testina.

L'autonomia della batteria è troppo breve

Causa: la testina e l'apertura del corpo sono sporchi.

- ▶ Pulire e oliare la testina.

Causa: il pacco batterie è usurato.

- ▶ Sostituire il pacco batterie con un ricambio originale.



I pacchi batterie di ricambio possono essere acquistati come accessori presso il proprio rivenditore o i nostri centri di assistenza.

L'indicatore di carica/della batteria non si accende

Causa: il pacco batterie è completamente caricato.

- ▶ Premere il pulsante dell'indicatore dello stato di carica per controllare lo stato di carica del pacco batterie.

Causa: il pacco batterie non è posizionato correttamente nella base di ricarica.

- ▶ Assicurarsi che il pacco batterie sia posizionato correttamente nella base di ricarica.

Causa: i contatti di ricarica sono sporchi.

- ▶ Pulire i contatti di ricarica sulla base di ricarica e sul pacco batterie.

Causa: alimentazione elettrica difettosa.

- ▶ Assicurarsi che il trasformatore a spina sia collegato alla presa e alla base di ricarica.
- ▶ Verificare il cavo elettrico per escludere eventuali danneggiamenti.

L'apparecchio non si accende

Causa: il pacco batterie non è stato rilevato correttamente al momento dell'inserimento.

- ▶ Rimuovere il pacco batterie dall'apparecchio.
- ▶ Reinscrivere il pacco batterie nell'apparecchio fino a quando non si sente scattare in posizione.

Causa: il pacco batterie è scarico.

- ▶ Controllare lo stato di carica del pacco batterie.
- ▶ All'occorrenza, ricaricare il pacco batterie.

L'apparecchio riduce la velocità

Causa: la testina funziona in modo rallentato.

- ▶ Pulire e oliare la testina. Se il problema persiste, sostituire la testina.

Causa: il pacco batterie è scarico.

- ▶ Controllare lo stato di carica del pacco batterie.
- ▶ All'occorrenza, ricaricare il pacco batterie.

La testina non può essere montata

Causa: il supporto della testina è ripiegato.

- ▶ Estrarre il supporto dal corpo utilizzando un cacciavite piatto (Fig. 8Ⓜ)

Se il problema non si risolve seguendo queste istruzioni, rivolgetevi al nostro centro di assistenza. Non cercare mai di riparare il tagliacapelli per conto proprio!

Accessori

I seguenti accessori possono essere ordinati online, tramite i nostri rivenditori o il nostro centro di assistenza:

Testine Wahl

Lunghezze di taglio da 0,25 a 13 mm

Codici articolo: 1264-XXXX

(i codici articolo variano a seconda della lunghezza di taglio)

Rialzi Wahl

Lunghezze di taglio da 3 a 25 mm

Codici articolo: 1247-XXXX

(i codici articolo variano a seconda della lunghezza di taglio)

Pacco batterie

Codice articolo 1263-7030

vedi a pagina 144

Supporto a muro

Codice articolo 1263-7070

vedi a pagina 144

Smaltimento**Cautela! Danni ambientali in caso di smaltimento errato.**

- ▶ Uno smaltimento conforme alle prescrizioni di legge garantisce la tutela dell'ambiente ed impedisce possibili effetti dannosi sull'uomo e sull'ambiente medesimo.

In caso di smaltimento dell'apparecchio, osservare le rispettive norme di legge.

Informazioni sullo smaltimento di apparecchi elettrici ed elettronici nell'Unione europea:

All'interno dell'Unione europea, lo smaltimento di apparecchi elettrici è prescritto da regolamenti nazionali che si basano sulla direttiva europea 2012/19/UE sui rifiuti di apparecchiature elettriche ed elettroniche (RAEE). Questa vieta di smaltire l'apparecchio insieme ai rifiuti comunali o domestici. L'apparecchio viene smaltito gratuitamente presso i punti di raccolta previsti dal comune nonché nei centri di riciclaggio. L'imballo del prodotto è composto da materiali riciclabili. Smaltirli nel rispetto dell'ambiente e riciclarli.

de

en

fr

it

es

pt

nl

da

sv

no

fi

tr

pl

cs

sk

hr

hu

sl

ro

bg

ru

uk

et

lv

lt

el

ar

Manual de uso (Traducción) Máquina de corte de pelo para animales modelo 1263

Indicaciones generales de uso

Observaciones sobre el manual de uso

- ▶ Antes de poner en marcha por primera vez el aparato debe leer y comprender por completo las instrucciones contenidas en el manual de uso.
- ▶ El manual de uso es un componente más del aparato y debe guardarlo de forma segura y accesible.
- ▶ Este manual está disponible como archivo Pdf previa solicitud a nuestro Departamento de atención al cliente. La Declaración de Conformidad CE está disponible en otros idiomas oficiales de la UE previa solicitud a nuestro Departamento de atención al cliente.
- ▶ Si entrega el aparato a otra persona, entréguele también el manual de uso.

Explicación de los símbolos

En el aparato y en la fuente de alimentación conmutada se utilizan los símbolos siguientes:



Símbolo clase de protección II.



Marca de conformidad CE.



Marca de conformidad UKCA para el mercado británico.



Marca de conformidad EAC para el territorio de la Unión Económica Euroasiática.



Marcado RAEE relativo a la prohibición de eliminar aparatos eléctricos y electrónicos con la basura doméstica.

En nuestros manuales de uso se utilizan los siguientes símbolos y palabras de advertencia:



PELIGRO

Peligro de electrocución; puede provocar lesiones personales graves o incluso la muerte.



PELIGRO

Peligro de explosión; puede provocar lesiones personales graves o incluso la muerte.



PELIGRO

Peligro por el uso de sustancias inflamables. Un posible incendio puede provocar graves lesiones o la muerte.



ADVERTENCIA

Riesgo de lesiones personales o riesgos para la salud.



PRECAUCIÓN

Riesgo de daños materiales.



Siga las instrucciones del manual de uso

Antes de poner en marcha el aparato lea el manual de uso y respete las advertencias de seguridad.



Información y consejos de utilidad.

- ▶ Este símbolo le insta a realizar una acción.
 1. Realice las acciones en el orden indicado.
 - 2.
 - 3.

Indicaciones generales de seguridad



Lea y respete todas las advertencias de seguridad y consérvelas en un lugar seguro.

Uso debido

- Utilice las máquinas de corte de pelo para animales exclusivamente para cortar el pelaje de animales.
- Este aparato ha sido diseñado para un uso comercial.

Obligaciones del usuario

- Antes de poner en marcha por primera vez el aparato, lea detenidamente el manual de uso y familiarícese con el aparato.
- Este aparato no está indicado para el uso por parte de personas (incluidos niños) con capacidades físicas, mentales o sensoriales disminuidas o que no posean los conocimientos o experiencia necesarios para tal uso, a menos que dichas personas sean supervisadas o hayan sido instruidas en el uso del aparato por parte de una persona que se hace responsable de su seguridad. Mantenga a los niños alejados y controlados de forma que no puedan jugar con el aparato. Sólo para mercados europeos.
- Este aparato puede ser utilizado por parte de niños a partir de 14 años de edad y personas con capacidades físicas, mentales o sensoriales disminuidas o que no posean los conocimientos o experiencia necesarios para tal uso siempre que dichas personas sean supervisadas o hayan sido instruidas acerca del uso seguro del aparato y de los posibles riesgos asociados. Los niños no deben jugar con el aparato. La limpieza y el mantenimiento del aparato solo pueden ser realizados por niños en caso de que estos estén siendo supervisados por una persona responsable.

Nota: Basándonos en nuestros análisis de riesgos y en el uso profesional que se hace de nuestros aparatos en peluquerías, barberías, clínicas, peluquerías caninas, granjas y establos, así como en el hecho de que ninguna persona menor de 14 años entra en contacto con los aparatos en estas instalaciones, hemos fijado en 14 años la edad mínima necesaria para poder utilizar nuestras máquinas profesionales de corte de pelo para personas y animales. Con ello queremos asegurarnos de que nuestros productos se utilicen de manera responsable y siempre bajo la supervisión de personas expertas. Es importante por tanto que se respete esta edad mínima en las respectivas instalaciones de uso.

Mantenga el aparato fuera del alcance de animales y protegido de los agentes atmosféricos.

Riesgos



¡Peligro! Electrocuación por daños en el aparato/ fuente de alimentación conmutada.

- ▶ No utilice el aparato en caso de que no funcione debidamente, esté dañado o se haya caído al agua.
- ▶ No utilice nunca el aparato con un cable eléctrico o una fuente de alimentación conmutada dañados.
- ▶ Para evitar riesgos, las reparaciones solo las puede realizar un servicio técnico autorizado o un técnico electrónico debidamente cualificado que utilice recambios originales.



¡Peligro! Electrocuación por penetración de líquido.

- ▶ Coloque y guarde siempre los aparatos eléctricos de modo que no puedan caer al agua (p. ej. al lavabo). Evite que el aparato entre en contacto con agua u otros líquidos.
- ▶ No debe tocarse bajo ningún concepto un aparato eléctrico que se haya caído al agua, ni debe introducirse la mano en el agua. Desconecte inmediatamente el enchufe de red. Antes de volver a poner en marcha el aparato haga que lo revise un servicio técnico autorizado.
- ▶ Utilice y guarde el aparato sólo en lugares secos.



¡Peligro de explosión!

- ▶ No intente cambiar los elementos de la batería por su cuenta. Las baterías de iones de litio pueden explotar, inflamarse y/o provocar quemaduras si se desmontan, se dañan o si se exponen a la acción de la humedad o de temperaturas altas.
- ▶ Utilice solo baterías originales. Puede adquirirlas como accesorios a su proveedor habitual o a nuestro Departamento de Atención al Cliente.
- ▶ No exponga el aparato a temperaturas superiores a +40 °C durante mucho tiempo. Evite la exposición directa a la luz del sol. La temperatura ambiente ideal para la carga es de +10 a +40 °C.
- ▶ No utilice nunca el aparato en entornos en los que exista una alta concentración de aerosoles (sprays) o en los que se haya liberado oxígeno.



¡Peligro! ¡Inflamable!

- ▶ No rocíe nunca el aparato con productos etiquetados como inflamables (aerosoles/sprays).



¡Advertencia! Lesiones por cabezales de corte sobrecalentados.

- ▶ Tras el uso prolongado del aparato el cabezal de corte se puede calentar. Interrumpa el uso cada cierto tiempo para dejar que el cabezal de corte se enfríe.



¡Advertencia! Lesiones por manejo indebido.

- ▶ No utilice nunca el aparato con el cabezal de corte averiado.
- ▶ Apague siempre el aparato antes de dejarlo en algún lado, puesto que con las vibraciones podría caerse.



¡Precaución! Daños por manejo indebido.

- ▶ Utilice la fuente de alimentación sólo con la tensión especificada en su placa de características.
- ▶ Deben utilizarse únicamente los accesorios recomendados por el fabricante.
- ▶ Para cargar el aparato utilice sólo la fuente de alimentación conmutada que se entrega con el producto. Si la fuente de alimentación conmutada está defectuosa cámbiela siempre por una original, que podrá adquirir a través de nuestro Departamento de Atención al Cliente.
- ▶ No introduzca ni deje caer objetos en las aberturas del aparato.
- ▶ Mantenga el aparato y el cable eléctrico alejados de superficies calientes.
- ▶ No cargue ni guarde el aparato con el cable eléctrico torcido o aplastado.

Descripción del producto

Componentes (fig. 1)

- A** Cabezal de corte
- B** Interruptor de conexión/desconexión
- C** Batería
- D** Botón de bloqueo del cabezal de corte
- E** Indicador de control de carga/capacidad
- F** Cargador
- G** Conexión del cargador
- H** Soporte*
- I** Aceite para el cabezal de corte*
- J** Cepillo de limpieza*
- K** Enchufe (específico de país)*
- L** Fuente de alimentación conmutada
- M** Conector de alimentación

* Los accesorios opcionales pueden variar en función del modelo.

Datos técnicos

Aparato

Accionamiento:	Motor BLDC
Batería:	Batería de iones de litio
Tiempo de carga de la batería:	aprox. 60 minutos
Autonomía con batería Con cabezal de corte estándar:	Nivel de velocidad 1 hasta 180 minutos (tras aprox. 5 – 10 ciclos de carga)
Dimensiones (L x An x Al):	196 x 48 x 54 mm
Peso:	411 g (con batería)
Nivel de presión acústica:	< 63 dB(A) @ 25 cm con cabezal de corte estándar < 68 dB(A) @ 25 cm con cabezal de corte ancho
Vibración:	< 3,0 m/s ² ±15%

Fuente de alimentación conmutada

Fabricante:	E-Tek Electronics Manufactory Ltd. N.º 5, Jingye Road, Yanchuan, Songgang Town, Baoan District, Shenzhen, Guangdong, China
Modelo:	Adaptador 9050A-3
Modelo:	ZD024B120200
Tensión de entrada:	100 – 240 V
Frecuencia de la CA de entrada:	50/60 Hz
Tensión de salida:	12,0 V
Intensidad de salida:	2,0 A
Potencia de salida:	24 W
Eficiencia media en activo:	86,2 %
Eficiencia con carga baja (10%):	76,2 %
Consumo de potencia en vacío:	0,075 W

Requisitos operativos

Temperatura ambiente:	0°C – +40°C
-----------------------	-------------

El aparato está dotado de aislamiento de protección y sistema de eliminación de parásitos. Cumple con las disposiciones de la directiva de la UE 2014/30/CE sobre compatibilidad electromagnética y de la directiva de máquinas 2006/42/CE.

Funcionamiento

Preparación

 Conserve el material de embalaje por si desea guardar o transportar el aparato de forma segura más adelante.

- ▶ Compruebe que el suministro está completo (ver embalaje).
- ▶ Compruebe todos los elementos para detectar posibles daños por el transporte.

 Recuerde que hacemos pruebas de control de calidad en todos nuestros productos. Por esa razón es posible que

queden pequeños restos de pelo sintético en el cabezal de corte o en la máquina de corte de pelo, pero le aseguramos que ni su máquina de corte de pelo ni su cabezal de corte han sido utilizados.

Seguridad



¡Precaución! Daños por alimentación incorrecta.

- ▶ Para la alimentación del aparato utilice sólo la tensión especificada en el mismo.

Carga de la batería

1. Conecte el conector de la fuente de alimentación conmutada a la conexión del cargador (fig. 2ⓐ).
2. Enchufe la fuente de alimentación conmutada a la toma de corriente (fig. 2ⓑ).
3. Inserte la batería en el cargador (fig. 2). Se inicia la carga.



- Durante la carga el indicador de control de carga/capacidad parpadea.
- La temperatura ambiente ideal para la carga es de +10 a +40 °C.

4. Cuando se alcanza un nivel de carga >80 %, se iluminan todos los segmentos LED del indicador de control de carga/capacidad. Cuando la batería está completamente cargada, el indicador de control de carga/capacidad se apaga.



Hay disponible opcionalmente una batería adicional. Esta segunda batería se puede dejar cargando mientras utiliza la máquina de corte de pelo, de modo que siempre dispone de una batería cargada de recambio y puede utilizar la máquina ininterrumpidamente.

Funcionamiento con batería

1. Encienda y apague el aparato después del uso con el interruptor de conexión/desconexión (fig. 4ⓐ/ⓑ).



- El aparato tiene dos velocidades. Estas se pueden seleccionar mediante el interruptor de conexión/desconexión.
Nivel 1 = velocidad baja
Nivel 2 = velocidad alta
- Si el mantenimiento del cabezal de corte es insuficiente, es posible que la autonomía se reduzca notablemente.
- Durante el funcionamiento a batería, el indicador de control de carga/capacidad se ilumina en función del nivel de carga de la batería.
- Si el indicador de control de carga/capacidad parpadea durante el funcionamiento, significa que es necesario recargar la batería.

Para cambiar la batería proceda como sigue:

1. Apague el aparato con el interruptor de conexión/desconexión (fig. 4ⓑ).
2. Extraiga la batería del aparato (fig. 3ⓐ).
3. Retire la batería cargada del cargador e introdúzcala en el aparato hasta que encaje de forma audible (fig. 3ⓑ).

Control del nivel de carga de la batería:

Puede comprobar en todo momento cuál es el nivel de carga actual de la batería. Presione para ello el botón del indicador de control de carga/capacidad (fig. 1E).

Manejo

Corte con peine

El aparato se puede utilizar también con peines. Los peines permiten ampliar el margen de longitud de corte.

-  Los peines son accesorios opcionales y pueden variar en función del modelo.

Colocación y extracción del peine

1. Coloque el peine en el borde inferior del cabezal de corte (fig. 5ⓐ) y deslícelo sobre el canto del peine de corte hasta que quede enclavado (fig. 5ⓑ).
2. Deslice el peine en dirección al canto de corte del peine de corte (fig. 6) y retírelo del cabezal de corte.

Mantenimiento



¡Advertencia! Lesiones y daños materiales por manejo indebido.

- ▶ Antes de iniciar cualquier operación de limpieza y mantenimiento apague el aparato y desconéctelo de la red.

Limpieza y conservación



¡Peligro! Electrocución por penetración de líquido.

- ▶ No sumerja el aparato en agua.
- ▶ Debe evitar en todo momento que penetren líquidos en el interior del aparato.



¡Precaución! Daños por productos químicos agresivos.

Los productos químicos agresivos pueden dañar el aparato y los accesorios.

- ▶ No utilice disolventes ni productos de limpieza abrasivos.
- ▶ Utilice únicamente el producto de limpieza y el aceite para cabezales de corte recomendados por el fabricante.



- Puede solicitar los accesorios que desee a través de nuestra tienda online o a su proveedor habitual.
- Las piezas de recambio y el aceite para cabezales de corte se pueden solicitar a nuestro Departamento de Atención al Cliente.

- ▶ Si ha colocado un peine, desmóntelo (fig. 6) y abra el cabezal de corte separándolo de la carcasa (fig. 7) (consulte el apartado Cambio del cabezal de corte).
- ▶ Elimine los restos de pelo de la abertura de la carcasa y del cabezal de corte con el cepillo (fig. 9).



¡Precaución! Daños por manejo indebido.

- ▶ El cabezal de corte no se puede atornillar.
- ▶ No extraiga por completo la cuchilla.

- ▶ Deslice la cuchilla lateralmente (fig. 9ⓐ) y elimine con el cepillo de limpieza los restos de pelo de la cuchilla y del peine de corte. Una vez finalizada la limpieza, coloque la cuchilla de nuevo en su posición (fig. 9ⓑ). Coloque la cuchilla centrada con respecto al peine de corte.
- ▶ Lubrique el cabezal de corte con el aceite para cabezales de corte (fig. 10).



- ▶ Recomendamos limpiar y lubricar el cabezal de corte con regularidad para garantizar una óptima calidad de corte durante mucho tiempo.
- ▶ Lubrique el cabezal de corte **cada 15 minutos** aplicando una gota de aceite en los puntos marcados (fig. 10).
- ▶ En el caso de que, a pesar de limpiar y lubricar el cabezal regularmente, su capacidad de corte disminuya después de un uso prolongado, éste deberá cambiarse.

- ▶ Vuelva a colocar y a cerrar el cabezal de corte (fig. 8ⓐ) (consulte el apartado Cambio del cabezal de corte).
- ▶ Una vez lubricada, encienda el aparato durante 10 segundos aprox. para que la película de aceite se distribuya uniformemente.
- ▶ Limpie el aparato únicamente con un paño suave y, en caso necesario, ligeramente humedecido.
- ▶ Mantenga siempre limpios los contactos del cargador, del aparato y de la batería.

Cambio del cabezal de corte

1. Apague el aparato con el interruptor de conexión/desconexión (fig. 4ⓐ).
2. Pulse la tecla de desenclavamiento (fig. 7ⓐ) en dirección al cabezal de corte y despliegue el cabezal separándolo de la carcasa (fig. 7ⓑ).
3. Retire el cabezal de corte del soporte (fig. 7ⓐ).
4. Coloque el nuevo cabezal de corte en el soporte (fig. 8ⓐ).
5. Encienda el aparato (fig. 4ⓐ) y, a continuación, presione el cabezal de corte contra el aparato hasta que encaje de forma audible y se mueva la cuchilla (fig. 8ⓐ).

Resolución de problemas

El cabezal corta mal o da tirones

Causa: El cabezal está sucio o desgastado.

- ▶ Limpie y lubrique el cabezal de corte. Si el problema no se soluciona, cambie el cabezal.

Lesiones cutáneas

Causa: Se ha ejercido demasiada presión sobre la piel.

- ▶ Reduzca la presión en el apurado.

Causa: Cabezal de corte dañado.

- ▶ Verifique si se han dañado algunos dientes durante el uso y, en su caso, sustituya el cabezal.

La batería dura muy poco

Causa: El cabezal y la abertura de la carcasa están sucios.

- ▶ Limpie y lubrique el cabezal de corte.

Causa: La batería está desgastada.

- ▶ Cambie la batería por una batería nueva original.



Puede adquirir baterías de recambio a través de su proveedor habitual o de nuestro Departamento de Atención al Cliente.

El indicador de control de carga/capacidad no se enciende

Causa: La batería está completamente cargada.

- ▶ Pulse el botón del indicador de control de carga/capacidad para comprobar el nivel de carga de la batería.

Causa: La batería no está colocada correctamente en el cargador.

- ▶ Asegúrese de que la batería está correctamente insertada en el cargador.

Causa: Los contactos de carga están sucios.

- ▶ Limpie los contactos de carga del cargador y de la batería.

Causa: Suministro eléctrico defectuoso.

- ▶ Asegúrese de que la fuente de alimentación conmutada está conectada a la toma de corriente y al cargador.
- ▶ Compruebe que el cable eléctrico no esté dañado.

El aparato no se enciende

Causa: No se ha reconocido correctamente la batería al insertarla.

- ▶ Retire la batería del aparato.
- ▶ Vuelva a insertar la batería en el aparato hasta que encaje de forma audible.

Causa: La batería está descargada.

- ▶ Compruebe el nivel de carga de la batería.
- ▶ En caso necesario, cargue la batería.

El aparato va lento

Causa: El cabezal de corte va duro.

- ▶ Limpie y lubrique el cabezal de corte. Si el problema no se soluciona, cambie el cabezal.

Causa: La batería está descargada.

- ▶ Compruebe el nivel de carga de la batería.
- ▶ En caso necesario, cargue la batería.

No es posible colocar el cabezal de corte

Causa: El soporte del cabezal de corte está plegado.

- ▶ Separe el soporte de la carcasa con ayuda de un destornillador plano (fig. 8Ⓞ).

Si no ha podido solucionar el problema con estas indicaciones, diríjase a nuestro Departamento de Atención al Cliente. No intente nunca reparar la máquina de corte de pelo por su cuenta.

Accesorios

Puede solicitar los accesorios que se detallan a continuación a través de nuestra tienda online, de su proveedor habitual o de nuestro Departamento de Atención al Cliente:

Cabezales de corte Wahl

Longitudes de corte de 0,25 a 13 mm

N.º artículo: 1264-XXXX

(los números de artículo varían según la longitud de corte)

Peines regulables Wahl

Longitudes de corte de 3 a 25 mm

N.º artículo: 1247-XXXX

(los números de artículo varían según la longitud de corte)

Batería

N.º artículo 1263-7030

ver página 144

Soporte

N.º artículo 1263-7070

ver página 144

Eliminación de residuos



Atención: Daños medioambientales en caso de eliminación indebida.

- ▶ Con una eliminación de residuos adecuada se protege el medio ambiente y se evitan posibles efectos perjudiciales para la salud y el entorno.

Deseche el aparato de conformidad con las disposiciones legales aplicables.

Información sobre la eliminación de aparatos eléctricos y electrónicos en la Unión Europea:



Dentro de la Unión Europea la eliminación de aparatos eléctricos y electrónicos se encuentra regulada por las disposiciones legales de cada país, basadas todas ellas en la directiva de la UE 2012/19/EU sobre residuos de aparatos eléctricos y electrónicos (RAEE). El aparato no se puede, por tanto, desechar junto con la basura doméstica ni con los residuos urbanos sólidos. El aparato se puede depositar sin coste alguno en un punto de recogida o de reciclaje municipal. El envase del producto está fabricado con materiales reciclables. Elimínelo de forma respetuosa con el medio ambiente en un punto de reciclaje.

Manual de instruções (tradução) Máquina de tosquia tipo 1263

Indicações gerais para o utilizador

Informações relativas à utilização do manual de utilização

- ▶ Antes de efetuar a primeira colocação em funcionamento do aparelho, o manual de utilização deve ser lido e compreendido por completo.
- ▶ Considerar o manual de utilização como parte integrante do produto e guarde-o bem num local de fácil acesso.
- ▶ Este manual de utilização também pode ser solicitado como ficheiro PDF junto dos nossos centros de serviço. A declaração CE de conformidade também pode ser solicitada em outras línguas oficiais da UE junto dos nossos centros de serviço.
- ▶ Entregar este manual de utilização na entrega do aparelho a terceiros.

Explicação dos símbolos

São utilizados os seguintes símbolos no aparelho ou no transformador de ficha:



Símbolo classe de proteção II.



Marca de conformidade CE.



Marca de conformidade UKCA para o mercado do Reino Unido.



Marca de conformidade EAC da União Económica da Eurásia.



A marca WEEE proíbe a eliminação de aparelhos elétricos e eletrónicos no lixo doméstico.

Os seguintes símbolos e palavras de sinalização são utilizados nos seus manuais de instruções:



PERIGO

Perigo de choque elétrico com possível lesão grave ou morte como resultado.



PERIGO

Perigo de explosão com possível lesão grave ou morte como resultado.



PERIGO

Perigo devido ao uso de substâncias inflamáveis. Devido à formação de incêndio são possíveis ferimentos graves ou a morte como consequência.



AVISO

Aviso de possível ferimento corporal ou risco para a saúde.



CUIDADO

Referência ao perigo de danos materiais.



Respeitar o manual de utilização

Antes de colocar o aparelho em serviço, leia o manual de utilização e respeite as indicações de segurança.



Indicação com informações úteis e sugestões.

- ▶ É-lhe pedido para realizar uma ação.
1. Efetuar essas ações na sequência descrita.
 - 2.
 - 3.

Indicações gerais de segurança



Ler e respeitar todas as indicações de segurança e guarda-las!

Utilização correta

- Utilizar as máquinas de corte de pelo para animais exclusivamente para cortar o pelo de animais.
- Este aparelho é construído para uso em áreas comerciais.

Requisitos ao utilizador

- Ler o manual de instruções todo antes da primeira colocação em serviço e familiarize-se com o aparelho.
- Este aparelho não deve ser utilizado por pessoas (incluindo crianças) com capacidades físicas, sensoriais ou psíquicas reduzidas ou que não tenham experiência e conhecimentos suficientes, exceto se forem supervisionadas por uma pessoa ou se esta pessoa as ensinar a utilizar o aparelho, sendo responsável pela sua segurança. As crianças devem ser supervisionadas de modo a garantir que não brincam com o aparelho.
- Apenas para mercados europeus:
Este aparelho pode ser utilizado por crianças a partir dos 14 anos, bem como por pessoas com capacidades físicas, sensoriais ou psíquicas reduzidas ou que não tenham experiência e conhecimentos suficientes logo que estejam a ser supervisionadas ou tenham sido instruídas corretamente relativamente à utilização segura do aparelho e que tenham entendido os possíveis riscos provenientes. As crianças não podem brincar com o aparelho. As crianças não podem limpar nem fazer a manutenção de utilizador ao aparelho, a não ser que estejam a ser supervisionadas.

Observação: Devido às análises de risco e da utilização profissional dos nossos aparelhos em salões de cabeleireiro, barbearias, clínicas, tratadores de animais, pastagens e estábulos, e ao facto de nenhuma pessoa com menos de 14 anos entrar em contacto com os aparelhos nestas instalações, fixámos em 14 anos o limite de idade para a utilização das nossas máquinas de cortar cabelo profissionais e das máquinas de cortar cabelo profissionais para animais. Queremos garantir que os nossos produtos são utilizados de forma responsável e sob supervisão especializada. Por isso, é importante que este limite de idade seja respeitado nas respetivas instalações.

Colocar o aparelho fora do alcance de animais e guarda-lo protegido contra influências atmosféricas.

Riscos



Perigo! Choque elétrico devido a danos no aparelho/ transformador de ficha.

- ▶ Não utilizar o aparelho quando não funciona corretamente, está danificado ou tenha caído dentro de água.
- ▶ Nunca utilizar o aparelho com um cabo elétrico ou um transformador de ficha danificado.
- ▶ Para evitar perigos, as reparações devem ser realizadas exclusivamente pela assistência técnica autorizada ou por um electricista utilizando peças de substituição originais.



Perigo! Choque elétrico devido a infiltração de líquido.

- ▶ Colocar ou arrumar os aparelhos elétricos sempre de modo a que não possam cair dentro da água (por ex. lavatório). Manter o aparelho afastado da água e outros líquidos.
- ▶ Nunca tocar num aparelho elétrico que tenha caído dentro de água ou meter a mão na mesma. Retirar de imediato a ficha de rede. Antes de voltar a utilizar o aparelho, este deve ser verificado num centro de serviço.
- ▶ Utilizar e guarde o aparelho apenas em lugares secos.



Perigo de explosão!

- ▶ Nunca tentar substituir as células das baterias. As baterias de iões de lítio podem explodir, incendiar e/ou provocar queimaduras, ao desmontá-las, danificá-las ou quando expostas a humidade e elevadas temperaturas.
- ▶ Utilizar apenas conjuntos de acumuladores de origem, que podem ser adquiridos junto do seu comerciante ou do nosso centro de serviço como acessório complementar.
- ▶ O aparelho não deve ser exposto durante muito tempo a temperaturas superiores a +40°C. Evitar irradiação solar direta. A temperatura ambiente ideal para o carregamento situa-se entre os +10 °C e +40°C.

- ▶ Nunca utilizar o aparelho em zonas com elevadas concentrações de produtos aerossóis (sprays) ou que tenha sido libertado oxigénio.



Perigo! Inflamável!

- ▶ Nunca pulverizar o aparelho com produtos aerossóis (spray) identificados como inflamáveis.



Aviso! Ferimentos devido a conjuntos de lâminas sobreaquecidos.

- ▶ Devido a uma utilização prolongada do aparelho o conjunto de lâminas pode aquecer. Interromper a utilização regularmente para deixar arrefecer o conjunto de lâminas.



Aviso! Ferimentos devido a um manuseio incorreto.

- ▶ Nunca utilizar o aparelho se o conjunto de lâminas apresentar danos.
- ▶ Desligar sempre o aparelho antes de o colocar em qualquer lado, porque o aparelho pode cair devido às suas vibrações.



Cuidado! Danos causados por um manuseio incorreto.

- ▶ Utilize o transformador de ficha exclusivamente com a tensão indicada na placa de identificação.
- ▶ Utilizar exclusivamente acessórios recomendados pelo fabricante.
- ▶ Para carregar o aparelho utilize apenas o transformador de ficha incluído no volume de fornecimento. Substituir os transformadores de ficha danificados apenas por peças de substituição originais, que podem ser adquiridas através do nosso centro de serviço.
- ▶ Nunca inserir ou deixar cair objetos nas aberturas do aparelho.
- ▶ Manter o cabo elétrico e o aparelho à distância de superfícies quentes.
- ▶ Não carregar ou guardar o aparelho com o cabo elétrico torcido ou dobrado.

Descrição do produto

Designação das peças (Fig. 1)

- A Conjunto de lâminas
- B Interruptor de ligar/desligar
- C Conjunto de acumuladores
- D Botão de desengate para conjunto de lâminas
- E Indicador de capacidade e de controlo de carregamento
- F Carregador
- G Tomada do carregador
- H Suporte do aparelho*
- I Óleo para o conjunto de lâminas*
- J Escova de limpeza*
- K Adaptador de ficha (específico de cada país)*
- L Transformador de ficha
- M Ficha de ligação do aparelho

* Os acessórios opcionais podem variar, dependendo do modelo.

Dados técnicos

Aparelho manual

Acionamento:	Motor BLDC
Bateria:	Bateria de íões de lítio
Tempo de carregamento da bateria:	Aprox. 60 minutos
Tempo de funcionamento da bateria com conjunto de lâminas padrão:	Nível de velocidade 1 até 180 minutos (após aprox. 5 – 10 ciclos de carregamento)
Dimensões (C x L x A):	196 x 48 x 54 mm
Peso:	411 g (com conjunto de acumuladores)
Nível de emissão sonora:	< 63 dB(A) @ 25 cm com conjunto de lâminas padrão: < 68 dB(A) @ 25 cm com conjunto de lâminas largo
Vibração:	< 3,0 m/s ² ±15%

Transformador de ficha

Fabricante:	E-Tek Electronics Manufactory Ltd. N.º 5, Jingye Road, Yanchuan, Songgang Town, Baoan District, Shenzhen, Guangdong, China
Tipo:	Adaptador 9050A-3
Modelo:	ZD024B120200
Tensão de entrada:	100 – 240 V
Frequência de alimentação de CA:	50/60 Hz
Tensão de saída:	12,0 V
Corrente de saída:	2,0 A
Potência de saída:	24 W
Eficiência média no modo ativo:	86,2%
Eficiência com carga reduzida (10%):	76,2%
Consumo de energia em vazio:	0,075 W

Condições de funcionamento

Ambiente: 0 °C – +40 °C

O aparelho está isolado e protegido contra interferências. Este cumpre os requisitos da diretiva UE de compatibilidade eletromagnética 2014/30/CE e a diretiva de máquinas 2006/42/CE.

Funcionamento

Preparação



Guarde o material da embalagem para um armazenamento ou transporte posterior seguro.

- ▶ Verifique a integridade do volume de fornecimento. Para saber quais os conteúdos entregues com o produto, consulte a embalagem.

- ▶ Verifique todas as peças quanto a possíveis danos de transporte.



Tenha em atenção de que procedemos a um processo de garantia de qualidade em todos os nossos produtos. Como resultado deste processo, podem existir pequenos fios de cabelo sintético no conjunto de lâminas ou na máquina para corte de cabelo. No entanto, garantimos que a sua máquina de corte de cabelo e o seu conjunto de lâminas nunca foram utilizados!

Segurança



Cuidado! Danos causados por alimentação de tensão errada.

- ▶ Utilize o aparelho exclusivamente com a tensão indicada na placa de identificação.

Carregar a bateria

1. Insira a ficha de ligação do aparelho do transformador de ficha na tomada do carregador (Fig. 2Ⓞ).
2. Encaixe o transformador de ficha na tomada de rede (Fig. 2Ⓞ).
3. Insira o conjunto de acumuladores no carregador (Fig. 2). O processo do carregamento inicia.



- Durante o processo de carregamento, o indicador de controlo de carregamento/de capacidade pisca.
- A temperatura ambiente ideal para o carregamento situa-se entre os +10 °C e +40°C.

4. Quando a capacidade atinge >80%, todos os segmentos de LED do indicador de controlo de carregamento/de capacidade acendem. Quando a capacidade total de carga é atingida, o indicador de controlo de carregamento/de capacidade apaga.



Como acessório opcional, está disponível um outro conjunto de acumuladores. Durante o funcionamento da máquina para corte de cabelo, o segundo conjunto de acumuladores pode ser novamente carregado no carregador. Deste modo, a máquina para corte de cabelo está sempre operacional.

Funcionamento com a bateria

1. Ligue o aparelho com o interruptor de ligar/desligar e depois desligue-o (Fig. 4Ⓞ/Ⓞ) após a utilização.



- O aparelho possui dois níveis de velocidade. Estes podem ser selecionados através do interruptor de ligar/desligar.
Nível 1 = velocidade baixa
Nível 2 = velocidade elevada
- Se o conjunto de lâminas não tiver a manutenção adequada, poderá ver reduzida a sua vida útil.
- Durante o funcionamento da bateria, o indicador de controlo de carregamento/de capacidade acende de acordo com o nível de carga do conjunto de acumuladores.

de
en
fr
it
es
pt
nl
da
sv
no
fi
tr
pl
cs
sk
hr
hu
sl
ro
bg
ru
uk
et
lv
lt
el
ar

- Se o indicador de controlo de carregamento/de capacidade estiver intermitente durante o funcionamento, torna-se necessário voltar a carregar o conjunto de acumuladores.

Para recarregar o conjunto de acumuladores, proceda da seguinte forma:

- Desligue o aparelho com o interruptor de ligar/desligar (Fig. 4Ⓢ).
- Retire o conjunto de acumuladores do aparelho (Fig. 3Ⓢ).
- Retire o conjunto de acumuladores carregado do carregador e insira-o no aparelho, até que este encaixe audivelmente (Fig. 3Ⓢ).

Controlo da capacidade da bateria:

É possível verificar o estado de carga do conjunto de acumuladores a qualquer momento. Para o efeito, pressione o botão no indicador de controlo de carregamento/de capacidade do conjunto de acumuladores (Fig. 1E).

Utilização

Cortar com os pentes encaixáveis

O aparelho também pode ser utilizado com pentes encaixáveis. Os pentes encaixáveis, permitem aumentar a área do comprimento de corte.

- Pentes encaixáveis são acessórios opcionais e podem divergir, dependendo do modelo.

Colocar/retirar o pente encaixável

- Coloque o pente encaixável no canto inferior do conjunto de lâminas (Fig. 5Ⓢ) e faça-o deslizar através da aresta da lâmina do pente da tesoura até o pente encaixável encaixar (Fig. 5Ⓢ).
- Faça deslizar o pente encaixável na direção da aresta da lâmina do pente da tesoura (Fig. 6) e retire o pente encaixável do conjunto de lâminas.

Conservação



Aviso! Ferimentos e danos devido a um manuseamento incorreto.

- Desligue o aparelho antes de iniciar os trabalhos de limpeza e de manutenção e desconecte-o da alimentação elétrica.

Limpeza e cuidados



Perigo! Choque elétrico devido a infiltração de líquidos.

- Não mergulhe o aparelho na água!
- Não deixe entrar líquidos para o interior do aparelho.



Cuidado! Danos devido a químicos agressivos.

- Químicos agressivos podem danificar o aparelho e os acessórios.
- Não utilize dissolventes ou produtos de limpeza agressivos.

- Utilize exclusivamente óleos do conjunto de lâminas e produtos de limpeza recomendados pelo fabricante.



- É possível adquirir acessórios online ou através dos nossos revendedores.
- É possível adquirir peças de substituição e óleo do conjunto de lâminas através do nosso centro de serviço.

- Retire um eventual pente encaixável colocado (Fig. 6) e retire o conjunto de lâminas da estrutura (Fig. 7), consulte a substituição do conjunto de lâminas.
- Elimine com a escova de limpeza os restos dos cabelos da abertura da estrutura e do conjunto de lâminas (Fig. 9).



Cuidado! Danos causados por um manuseamento incorreto.

- O conjunto de lâminas não deve ser desaparafusado!
- Não se deve retirar por completo a lâmina da tesoura!

- Desloque a lâmina da tesoura lateralmente (Fig. 9Ⓢ) e limpe com a escova de limpeza os cabelos cortados da lâmina da tesoura e do pente da tesoura. Após a limpeza, coloque a lâmina da tesoura novamente na posição original (Fig. 9Ⓢ). A lâmina da tesoura deve estar alinhada centralmente em relação ao pente da tesoura.
- Lubrifique o conjunto de lâminas com o óleo do conjunto de lâminas (Fig. 10).



- Para uma potência de corte boa e de longa duração, é importante limpar e lubrificar o conjunto de lâminas com frequência.
- Lubrifique o conjunto de lâminas **de 15 em 15 minutos** com uma gota de óleo em cada uma das áreas indicadas (Fig. 10).
- Caso a potência de corte diminua após um tempo de utilização longo, e apesar da limpeza e lubrificação regular, o conjunto de lâminas deve ser substituído.

- Volte a colocar o conjunto de lâminas e a rebatê-lo novamente (Fig. 8Ⓢ), consulte a substituição do conjunto de lâminas.
- Ligue a máquina por um curto período de tempo, aprox. 10 segundos, para obter uma distribuição uniforme do óleo.
- Limpe o aparelho com um pano macio e ligeiramente húmido, eventualmente.
- Mantenha os contactos no carregador, no aparelho manual e no conjunto de acumuladores sempre limpos.

Substituição do conjunto de lâminas

- Desligue o aparelho com o interruptor de ligar/desligar (Fig. 4Ⓢ).
- Pressione a tecla de desbloqueio (Fig. 7Ⓢ) na direção do conjunto de lâminas e abra o conjunto de lâminas para o retirar da estrutura (Fig. 7Ⓢ).
- Retire o conjunto de lâminas do suporte (Fig. 7Ⓢ).
- Coloque o novo conjunto de lâminas no suporte (Fig. 8Ⓢ).

5. Ligue o aparelho (Fig. 4Ⓐ), de seguida pressione o conjunto de lâminas contra o aparelho manual até que encaixe audivelmente e a lâmina se mova (Fig. 8Ⓒ).

Resolução de problemas

O conjunto de lâminas não corta bem ou puxa

Causa: O conjunto de lâminas está sujo ou apresenta desgaste.

- ▶ Limpe e lubrifique o conjunto de lâminas. Se isto não resolver o problema, substitua o conjunto de lâminas.

Ferimentos na pele

Causa: Muita pressão exercida na pele.

- ▶ Reduza a pressão durante o corte junto à pele.

Causa: Conjunto de lâminas danificado.

- ▶ Verifique se, durante a utilização, foram danificadas as pontas dos dentes e, se necessário, substitua o conjunto de lâminas.

Período de carga da bateria muito curto

Causa: O conjunto de lâminas e a abertura da estrutura estão sujos.

- ▶ Limpe e lubrifique o conjunto de lâminas.

Causa: O conjunto de acumuladores apresenta desgaste.

- ▶ Substitua o conjunto de acumuladores por uma peça de substituição original.



Os conjuntos de acumuladores de substituição podem ser adquiridos como acessório através do seu revendedor ou do nosso centro de serviço.

O indicador de controlo de carregamento/de capacidade não acende

Causa: O conjunto de acumuladores está totalmente carregado.

- ▶ Pressione o botão do indicador de controlo de carregamento/de capacidade para verificar o estado de carga da bateria.

Causa: O conjunto de acumuladores não está posicionado corretamente no carregador.

- ▶ Certifique-se de que o conjunto de acumuladores está corretamente posicionado no carregador.

Causa: Contactos de carregamento sujos.

- ▶ Mantenha os contactos de carregamento no carregador e no conjunto de acumuladores sempre limpos.

Causa: Alimentação de corrente com defeito.

- ▶ Certifique-se de que o transformador de ficha está conectado à tomada e ao carregador.
- ▶ Verifique o cabo elétrico quanto a possíveis danos.

O aparelho não liga

Causa: O conjunto de acumuladores não foi corretamente reconhecido durante a inserção do mesmo.

- ▶ Retire o conjunto de acumuladores do aparelho.
- ▶ Empurre novamente o conjunto de acumuladores para dentro do aparelho até ouvir um clique de encaixe.

Causa: O conjunto de acumuladores está vazio.

- ▶ Verifique o estado de carga do conjunto de acumuladores.
- ▶ Se necessário, carregue o conjunto de acumuladores.

O aparelho reduz a velocidade

Causa: O conjunto de lâminas funciona mal.

- ▶ Limpe e lubrifique o conjunto de lâminas. Se o problema persistir, substitua o conjunto de lâminas.

Causa: O conjunto de acumuladores está vazio.

- ▶ Verifique o estado de carga do conjunto de acumuladores.
- ▶ Se necessário, carregue o conjunto de acumuladores.

O conjunto de lâminas não encaixa no aparelho

Causa: O suporte do conjunto de lâminas está dobrado.

- ▶ Utilize uma chave de fendas para tirar o suporte da estrutura (Fig. 8Ⓐ)

Se não conseguir resolver o problema com estas indicações, dirija-se ao nosso centro de serviço. Nunca tente reparar a máquina de corte de cabelo por iniciativa própria!

Acessórios

É possível adquirir os seguintes acessórios online, nos nossos revendedores ou centros de serviço:

Escolha de conjuntos de corte

Comprimentos de corte de 0,25 a 13 mm

Número de artigo: 1264-XXXX

(Os números dos artigos variam conforme o comprimento de corte)

Escolha de pentes encaixáveis

Comprimentos de corte de 3 a 25 mm

Número de artigo: 1247-XXXX

(Os números dos artigos variam conforme o comprimento de corte)

Conjunto de acumuladores

Número de artigo 1263-7030

consulte a página 144

Suporte do aparelho

Número de artigo 1263-7070

consulte a página 144

Eliminação



Cuidado! Danos ambientais em caso de uma eliminação incorreta.

- ▶ A eliminação correta ajuda o meio ambiente e evita possíveis efeitos prejudiciais para o ser humano e para o meio ambiente.

Observar as respetivas normas legais em caso de eliminação do aparelho.

Informação para a eliminação de aparelhos elétricos e eletrônicos na União Europeia:



Dentro da União Europeia são indicadas as regras nacionais relativas à eliminação de aparelhos elétricos, que se baseiam na diretiva UE 2012/19/UE sobre aparelhos fim de vida eletrónicos (WEEE). O aparelho não deve ser eliminado juntamente com os resíduos urbanos ou lixo doméstico. O aparelho pode ser entregue gratuitamente em centros de recolha ou ecocentros. A embalagem do produto é composta por materiais recicláveis. Elimine-os ecologicamente e entregue-os para reciclagem.

Gebruiksaanwijzing (vertaling) Diervachttondeus type 1263

Algemene gebruikersinstructies

Informatie over het gebruik van de gebruiksaanwijzing

- ▶ U moet de gebruiksaanwijzing volledig gelezen en begrepen hebben alvorens het apparaat de eerste keer te gebruiken.
- ▶ Beschouw de gebruiksaanwijzing als deel van het product en bewaar haar zodanig dat u ze snel kunt raadplegen.
- ▶ Deze gebruiksaanwijzing kan ook als pdf-bestand bij onze servicecenters worden opgevraagd. De EG-conformiteitsverklaring kan ook in andere officiële EU-talen bij onze servicecenters worden aangevraagd.
- ▶ Geef de gebruiksaanwijzing mee als u het apparaat aan derden doorgeeft.

Betekenis van de symbolen

De volgende symbolen worden gebruikt op het apparaat of de stekervoedingsadapter:



Symbol beschermingsklasse II.



CE-conformiteitsteken.



UKCA-conformiteitsteken voor de Britse markt.



EAC-conformiteitsteken voor het gebied van de Euraziatische Economische Gemeenschap



WEEE-markering voor het verbod van de afvoer en verwerking van elektrische en elektronische apparatuur bij het huishoudelijk afval.

De volgende symbolen en signaalwoorden worden in onze gebruiksaanwijzingen gebruikt:



GEVAAR

Gevaar door een elektrische schok met mogelijk ernstig of dodelijk letsel als gevolg.



GEVAAR

Explosiegevaar met mogelijk ernstig lichamelijk letsel of de dood als gevolg.



GEVAAR

Gevaar door gebruik van ontbrandbare stoffen. Door brandontwikkeling mogelijk zwaar lichamelijk letsel of dodelijk letsel als gevolg.



WAARSCHUWING

Waarschuwing voor mogelijk lichamelijk letsel of gezondheidsrisico's.



VOORZICHTIG

Maakt attent op een risico op materiële schade.



Gebruiksaanwijzing in acht nemen

Lees vóór ingebruikname van het apparaat de gebruiksaanwijzing door en volg de veiligheidsaanwijzingen op.



Aanwijzing met nuttige informatie en tips.

- ▶ Er wordt u gevraagd een handeling te verrichten.

1. Voer deze handelingen uit in de beschreven volgorde.
- 2.
- 3.

Algemene veiligheidsaanwijzingen



Lees deze veiligheidsaanwijzingen door, volg ze op en bewaar ze!

Beoogd gebruikdoel

- Gebruik dierentondeuses uitsluitend om dierenhaar te knippen.
- Dit apparaat is geconstrueerd voor gebruik in commerciële omgevingen.

Eisen waaraan de gebruiker moet voldoen

- Lees voor de eerste ingebruikname de gebruiksaanwijzing volledig door en maak uzelf vertrouwd met het apparaat.
- Dit apparaat is niet bestemd voor gebruik door personen (inclusief kinderen) met beperkte lichamelijke, zintuiglijke of mentale vaardigheden of met onvoldoende ervaring of kennis, tenzij zij bij het gebruik van het apparaat onder toezicht staan van of geïnstrueerd zijn door een persoon die verantwoordelijk is voor hun veiligheid. Zie erop toe dat kinderen niet met het apparaat spelen.
- Uitsluitend voor Europese markten:
Dit apparaat kan gebruikt worden door kinderen vanaf 14 jaar en door personen met verminderde lichamelijke, zintuiglijke of geestelijke vermogens of gebrek aan ervaring en/of kennis, wanneer zij onder toezicht staan of instructies met betrekking tot een veilig gebruik van het apparaat gekregen hebben en de daaruit resulterende gevaren begrijpen. Kinderen mogen niet met het apparaat spelen. Reiniging en gebruikersonderhoud mogen niet door kinderen uitgevoerd worden, tenzij zij onder toezicht staan.

Aanwijzing: Op basis van risicoanalyses en het professionele gebruik van onze apparatuur in kapsalons, barbershops,

klinieken, dierenkappers, weilanden en stallen en het feit dat er in deze faciliteiten geen personen onder de 14 jaar met de apparatuur in aanraking komen, hebben wij de leeftijdsgrens voor het gebruik van onze professionele tondeuses en professionele tondeuses op 14 jaar gesteld. Wij willen garanderen dat onze producten op verantwoorde wijze en onder vakkundig toezicht worden gebruikt. Daarom is het belangrijk dat deze leeftijdsgrens in de betreffende instellingen wordt gerespecteerd.

• Bewaar het apparaat op een plek buiten het bereik van dieren, waar het beschermd is tegen weersinvloeden.

Gevaren



Gevaar! Elektrische schokken door schade aan het apparaat en/of de adapter.

- ▶ Gebruik het apparaat niet wanneer het niet correct functioneert, wanneer het beschadigd is of wanneer het in het water is gevallen.
- ▶ Gebruik het apparaat nooit met een beschadigd snoer of een beschadigde adapter.
- ▶ Om gevaren te voorkomen mogen reparaties uitsluitend door een bevoegd servicecenter of een gediplomeerd elektrotechnicus worden uitgevoerd en mogen uitsluitend originele vervangende onderdelen worden gebruikt.



Gevaar! Elektrische schok door binnendringend vocht.

- ▶ Elektrische apparatuur moet steeds zo worden weggelegd resp. bewaard dat deze niet in water (bijv. een wasbak) kan vallen. Houd het apparaat uit de buurt van water en andere vloeistoffen.
- ▶ Raak een elektrisch apparaat dat in het water is gevallen in geen geval aan en raak het water niet aan. Trek meteen de stekker uit het stopcontact. Laat het apparaat voorafgaand aan een hernieuwde ingebruikname door een servicecenter controleren.
- ▶ Gebruik en bewaar het apparaat alleen in droge ruimten.



Explosiegevaar!

- ▶ Probeer nooit zelf de accucellen te vervangen. Lithium-ion batterijen kunnen exploderen, ontbranden en/of brandwonden veroorzaken, als men ze probeert te openen, beschadigt of aan vocht en/of hoge temperaturen blootstelt.
- ▶ Gebruik uitsluitend de originele accupacks die u als toebehoren kunt kopen via uw dealer of ons servicecenter.
- ▶ Stel het apparaat niet langdurig bloot aan temperaturen boven +40°C. Voorkom blootstelling aan direct zonlicht. De ideale omgevingstemperatuur voor het laden ligt tussen +10°C en +40°C.
- ▶ Gebruik het apparaat nooit in omgevingen waarin zich een zeer hoge concentratie aerosolproducten (sprays) bevindt of waarin zuurstof vrijkomt.



Gevaar! Ontvlambaar!

- ▶ Spuit het apparaat nooit in met aerosolproducten (sprays) die als ontvlambaar zijn gekenmerkt.



Waarschuwing! Letsel door oververhitte snijkoppen.

- ▶ Door langdurig aaneengesloten gebruik van het apparaat kan de snijkop heet worden. Onderbreek het gebruik regelmatig om de snijkop te laten afkoelen.



Waarschuwing! Letsel door ondeskundige omgang.

- ▶ Gebruik het apparaat nooit met een beschadigde snijkop.
- ▶ Schakel het apparaat altijd uit voordat u het neerlegt, aangezien het apparaat door de trillingen kan vallen.



Voorzichtig! Schade door ondeskundige omgang.

- ▶ Gebruik de adapter uitsluitend met de op het typeplaatje aangegeven spanning.
- ▶ Gebruik alleen de door de fabrikant geadviseerde accessoires.
- ▶ Laad het apparaat uitsluitend op met de bijgeleverde adapter. Vervang defecte adapters uitsluitend door originele reserveonderdelen. Deze zijn verkrijgbaar via onze servicecenters.
- ▶ Steek nooit voorwerpen in de openingen van het apparaat en laat deze er evenmin invallen.
- ▶ Houd het netsnoer en het apparaat uit de buurt van hete oppervlakken.
- ▶ Laad het apparaat niet op en bewaar het niet met een verdraaid of geknikt netsnoer.

Productomschrijving

Benaming van de onderdelen (afb. 1)

- A Snijkop
 - B Aan-/uitschakelaar
 - C Accupack
 - D Ontgrendelknop voor snijkop
 - E Laadcontrole-/capaciteitsindicatie
 - F Oplaadstandaard
 - G Oplaadstandaardbus
 - H Apparaathouder*
 - I Olie voor de snijkop*
 - J Reinigingsborstel*
 - K Opzetstekker (landspecifiek)*
 - L Stekkeradapter
 - M Apparaataansluitstekker
- * Optionele accessoires kunnen per model afwijken.

Technische gegevens

Handapparaat

Motor:	BLDC-motor
Accu:	Li-ion-accu
Laadtijd accu:	ca. 60 minuten

Gebruiksduur op accu met standaard snijkop

Snelheidstrede 1 tot 180 minuten (na ca. 5 – 10 laadcycli)

Afmetingen (l x b x h):

196 x 48 x 54 mm

Gewicht:

411 g (met accupack)

Emissiegeluidsrukniveau:

< 63 dB(A) @ 25 cm met standaard

snijkop

< 68 dB(A) @ 25 cm met brede

snijkop

< 3,0 m/s² ±15%

Trillingen:

Stekkeradapter

Fabrikant:

E-Tek Electronics Manufactory Ltd.
No. 5, Jingye Road, Yanchuan, Songgang Town, Baoan District, Shenzhen, Guangdong, China

Type:

Adapter 9050A-3

Model:

ZD024B120200

Voedingsspanning:

100 – 240 V

Ingangswissel-

stroomfrequentie:

50/60 Hz

Uitgangsspanning:

12,0 V

Uitgangsstroom:

2,0 A

Uitgangsvermogen:

24 W

Gemiddelde efficiëntie

in bedrijf:

86,2 %

Efficiëntie bij

geringe last (10%):

76,2 %

Opgenomen vermogen

bij nullast:

0,075 W

Bedrijfsfactoren

Omgeving:

0°C – +40°C

Dit apparaat is dubbel geïsoleerd en ontstoord. Het apparaat voldoet aan de EU-richtlijn voor elektromagnetische compatibiliteit 2014/30/EG en aan de machinerichtlijn 2006/42/EG.

Gebruik

Vorbereitung



Bewaar het verpakkingsmateriaal om het apparaat later veilig te kunnen opbergen en vervoeren.

▶ Controleer of de levering compleet is. Zie de verpakking voor de leveringsinhoud.

▶ Controleer alle onderdelen op eventuele transportschade.



Wij wijzen u erop dat wij kwaliteitscontroles uitvoeren op al onze producten. Vanwege dit proces kunnen zich kleine synthetische haartjes op de snijkop of de tondeuse bevinden. Wij verzekeren u echter dat uw tondeuse en snijkop nieuw en ongebruikt zijn!

Veiligheid



Voorzichtig! Schade door onjuiste voedingsspanning.

▶ Gebruik het apparaat uitsluitend met de op het typeplaatje aangegeven spanning.

De accu opladen

1. Steek de apparaataansluitstekker van de adapter in de oplaadstandaardbus (afb. 2ⓐ).
2. Steek de stekker van de adapter in het stopcontact (afb. 2ⓑ).
3. Steek de accupack in de oplaadstandaard (afb. 2). Het laadproces begint.



- Tijdens het laadproces knippert de laadcontrole-/capaciteitsindicatie.
- De ideale omgevingstemperatuur voor het laden ligt tussen +10°C en +40°C.

4. Als de capaciteit >80% heeft bereikt, gaan alle LED-segmenten van de laadcontrole-/capaciteitsindicatie branden. De laadcontrole-/capaciteitsindicatie gaat uit zodra de volledige laadcapaciteit is bereikt.



Een extra accupack is verkrijgbaar als optioneel accessoire. Terwijl de tondeuse in gebruik is, kan de tweede accupack alvast weer worden opgeladen in het oplaadstation. Zo is de tondeuse altijd bedrijfsklaar.

Accubedrijf

1. Gebruik de aan-/uitschakelaar om het apparaat in te schakelen en na het gebruik weer uit te schakelen (afb. 4ⓐ/ⓑ).



- Het apparaat heeft twee standen voor de snelheid. Deze zijn met de aan-/uitschakelaar te selecteren. Stand 1 = lage snelheid
Stand 2 = hoge snelheid
- Bij onvoldoende onderhoud aan de snijkop kan de gebruiksduur van de accu aanzienlijk afnemen.
- Tijdens het gebruik van de accu brandt de laadcontrole-/capaciteitsindicatie in overeenstemming met het laadniveau van de accupack.
- Als de laadcontrole-/capaciteitsindicatie tijdens het gebruik knippert, moet de accupack opnieuw worden opgeladen.

Om de accupack te vervangen, gaat u als volgt te werk:

1. Schakel het apparaat uit met de aan-/uitschakelaar (afb. 4ⓑ).
2. Verwijder de accupack uit het apparaat (afb. 3ⓐ).
3. Neem de opgeladen accupack uit de oplaadstandaard en schuif hem in de tondeuse tot hij zich hoorbaar vergrendelt (afb. 3ⓑ).

Controle van de accucapaciteit:

U kunt de actuele laadstatus van de accupack op elk gewenst moment controleren. Druk hiervoor op de knop op de laadcontrole-/capaciteitsindicatie van de accupack (afb. 1E).

Bediening

Knippen met een opzetkam

Het apparaat kan ook met opzetkammen worden gebruikt. U kunt het scheerlengtebereik met opzetkammen vergroten.

-  Opzetkammen zijn optionele accessoires en kunnen van model tot model afwijken.

Opzetkam plaatsen/verwijderen

- Plaats de opzetkam tegen de onderkant van de slijpkop (afb. 5ⓐ) en schuif hem over de slijpkop van de scheerkam tot de opzetkam vastklikt (afb. 5ⓑ).
- Schuif de opzetkam in de richting van de slijpkop van de scheerkam (afb. 6) en neem de opzetkam van de slijpkop af.

Onderhoud



Waarschuwing! Letsel en materiële schade door ondeskundige omgang.

- Schakel het apparaat voor aanvang van alle reinigings- en onderhoudswerkzaamheden uit en scheid het van de stroomvoorziening.

Reiniging en onderhoud



Gevaar! Elektrische schok door binnendringend vocht.

- Het apparaat mag niet in water worden ondergedompeld!
- Laat geen vloeistof in het apparaat binnendringen.



Voorzichtig! Schade door agressieve chemicaliën.

- Agressieve chemicaliën kunnen schade toebrengen aan het apparaat en de accessoires.
- Gebruik geen oplos- of schuurmiddelen.
- Gebruik alleen het reinigingsmiddel en de slijkopolie zoals door de fabrikant geadviseerd wordt.



- Accessoires zijn online en via onze dealers verkrijgbaar.
- Vervangende onderdelen en slijkopolie kunt u via ons Servicecenter aanschaffen.

- Verwijder de eventueel geplaatste opzetkam (afb. 6) en klap de slijpkop van de behuizing af (afb. 7), zie De slijpkop vervangen.
- Verwijder de haarresten met de reinigingsborstel uit de opening van de behuizing en van de slijpkop (afb. 9).



Voorzichtig! Schade door ondeskundige omgang.

- Schroef de slijpkop niet open!
- Schuif het scheermes niet helemaal uit de houder!

- Schuif het scheermes opzij (afb. 9ⓐ) en verwijder met de reinigingsborstel de haarresten van het scheermes en de scheerkam. Schuif het scheermes na het reinigen weer terug in de uitgangspositie (afb. 9ⓑ). Lijn het scheermes uit ten opzichte van het midden van de scheerkam.

- Smeer de slijpkop met de slijkopolie (afb. 10).



- Voor goede en langdurige knipprestaties is het van belang de slijpkop regelmatig te reinigen en te oliën.
- Olie de slijpkop **eens per 15 minuten** door een druppel olie op de gemarkeerde oppervlakken aan te brengen (afb. 10).
- Wanneer na langere gebruiksduur ondanks regelmatige reiniging en smering de knipprestaties afnemen, moet de slijpkop worden vervangen.

- Breng de slijpkop weer aan en klap hem terug (afb. 8ⓐ), zie De slijpkop vervangen.
- Schakel de tondeuse na het oliën ongeveer 10 seconden in om voor een gelijkmatige verdeling van de oliefilm te zorgen.
- Neem het apparaat alleen met een zachte, eventueel licht vochtige doek af.
- Houd de contacten van het oplaadstation, aan de tondeuse en het accupack altijd schoon.

De slijpkop vervangen

- Schakel het apparaat uit met de aan-/uitschakelaar (afb. 4ⓐ).
- Druk de ontgrendelingsknop (afb. 7ⓐ) in de richting van de slijpkop en klap de slijpkop weg van de behuizing (afb. 7ⓑ).
- Neem de slijpkop van de houder af (afb. 7ⓐ).
- Plaats de nieuwe slijpkop op de houder (afb. 8ⓑ).
- Schakel het apparaat in (afb. 4ⓐ) en druk de slijpkop tegen het handapparaat totdat u hem hoort vastklikken en het mes beweegt (afb. 8ⓐ).

Problemen oplossen

De slijpkop knipt slecht of loopt met horten en stoten

Oorzaak: de slijpkop is vuil of versleten.

- Reinig en olie de slijpkop. Blijft het probleem zich voordoen, vervang dan de slijpkop.

Huidletsel

Oorzaak: te veel druk op de huid.

- Verminder de druk als u dicht op de huid knipt.

Oorzaak: beschadigde slijpkop.

- Controleer of punten van de tanden tijdens het gebruik beschadigd zijn en vervang de slijpkop zo nodig.

De accu is te kort

Oorzaak: Slijpkop en behuizingopening zijn vervuild.

- Reinig en olie de slijpkop.

Oorzaak: Accupack is versleten.

- Vervang het accupack door een origineel exemplaar.



Vervangende accupacks kunt u als toebehoren via uw dealer of via ons servicecenter aanschaffen.

Laadcontrole-/capaciteitsindicatie brandt niet

Oorzaak: De accupack is volledig geladen.

- ▶ Druk op de knop van de laadcontrole-/capaciteitsindicatie om de laadstatus van de accupack te controleren.

Oorzaak: De accupack is niet op de juiste wijze in de oplaadstandaard geïnstalleerd.

- ▶ Controleer of het apparaat op de juiste wijze in de oplaadstandaard geplaatst is.

Oorzaak: Oplaatcontacten zijn vuil.

- ▶ Reinig de laadcontacten van de oplaadstandaard en de accupack.

Oorzaak: Defecte voeding.

- ▶ Controleer of de stekkeradapter op het stopcontact en het oplaadstation aangesloten is.
- ▶ Controleer het netsnoer op eventuele beschadiging.

Apparaat laat zich niet inschakelen

Oorzaak: De accupack werd niet correct herkend toen hij werd geplaatst.

- ▶ Verwijder de accupack uit de tondeuse.
- ▶ Schuif de accupack terug in het apparaat totdat deze hoorbaar vastklikt.

Oorzaak: Accupack is leeg.

- ▶ Controleer de laadstatus van de accupack.
- ▶ Laad eventueel de accupack.

Snelheid van de tondeuse neemt af

Oorzaak: De snijkop beweegt stroef.

- ▶ Reinig en olie de snijkop. Vervang de snijkop als het probleem aanhoudt.

Oorzaak: Accupack is leeg.

- ▶ Controleer de laadstatus van de accupack.
- ▶ Laad eventueel de accupack.

Snijkop laat zich niet plaatsen

Oorzaak: De houder van de snijkop is ingeklapt.

- ▶ Klap de houder uit de behuizing met behulp van een platte schroevendraaier (afb. 8Ⓢ)

Wanneer u het probleem met deze aanwijzingen niet kunt opheffen, kunt u contact opnemen met ons servicecenter. Probeer nooit zelf de tondeuse te repareren!

Accessoires

U kunt de navolgende accessoires online, via onze dealers of onze servicecentra aanschaffen:

Wahl-snijkkoppen

Snijlengtes 0,25 tot 13 mm:

Artikelnummers: 1264-XXXX

(Artikelnummer variëren afhankelijk van de snijlengte)

Wahl-opzetkammen

Snijlengtes 3 tot 25 mm:

Artikelnummers: 1247-XXXX

(Artikelnummer variëren afhankelijk van de snijlengte)

Accupack

Artikelnummer 1263-7030

zie pagina 144

Apparaathouder*

Artikelnummer 1263-7070

zie pagina 144

Afvoer en verwerking aan het einde van de levensduur



Voorzichtig! Milieuschade door onjuiste manier van afdanken.

- ▶ Door het apparaat volgens de voorschriften af te voeren voorkomt u schadelijke gevolgen voor mens en milieu.

Volg de wettelijke voorschriften op, als u het apparaat aan het einde van de levensduur inlevert voor verwerking of recycling.

Informatie over de afvoer en verwerking van afgedankte elektrische en elektronische apparaten in de EU:



Binnen de EU gelden er landelijke regels voor het afdanken van elektrische apparaten. Deze regels zijn gebaseerd op EU-richtlijn 2012/19/EU betreffende afgedankte elektrische en elektronische apparatuur (AEEA). Het apparaat mag daarom niet meer met de gemeentelijke vuilophaaldienst worden meegegeven of als huisvuil worden afgedankt. U kunt het apparaat kosteloos bij de desbetreffende gemeentelijke inzamelpunten of recyclecentra inleveren. De productverpakking bestaat uit recyclebare materialen. Voer deze volgens de milieuvoorschriften af voor verdere verwerking en recycling.

Betjeningsvejledning (oversættelse) Dyreklipper type 1263

Generelle brugeranvisninger

Informationer til brug af betjeningsvejledningen

- ▶ Før produktet bruges første gang, skal betjeningsvejledningen læses og forstås fuldstændigt.
- ▶ Betragt betjeningsvejledning som en del af produktet, og opbevar den sikkert og inden for rækkevidde.
- ▶ Denne betjeningsvejledning kan også bestilles som PDF-fil hos vores servicecenter. EF-overensstemmelseserklæringen kan bestilles på flere andre EU-sprog hos vores servicecenter.
- ▶ Vedlæg denne betjeningsvejledning, hvis produktet gives videre til andre.

Symbolforklaring

Følgende symboler anvendes på produktet/stikstrømforsyningen:



Symbol beskyttelsesklasse II.



CE-overensstemmelsesmærke.



UKCA-overensstemmelsesmærke for det britiske marked.



EAC-overensstemmelsesmærke for Den Eurasiske Økonomiske Union.



WEEE-mærkning om forbud mod bortskaffelse af elektrisk og elektronisk udstyr sammen med husholdningsaffaldet.

Følgende symboler og signalord anvendes i vores driftsvejledninger:



FARE

Fare for strømstød med mulig alvorlig legemsbeskadigelse eller døden som følge.



FARE

Eksplisionsfare med mulig alvorlig legemsbeskadigelse eller døden som følge.



FARE

Fare ved anvendelsen af antændelige stoffer. Ved brand er der fare for alvorlig legemsbeskadigelse eller døden som følge.



ADVARSEL

Advarsel mod en mulig legemsbeskadigelse eller en sundhedsmæssig risiko.



FORSIGTIG

Info om faren for materielle skader.



Overhold driftsvejledningen

Læs driftsvejledningen igennem, før apparatet startes op, og overhold sikkerhedsanvisningerne.



Vejledning med nyttige informationer og tips.

- ▶ Du opfordres til at udføre en handling.
 1. Udfør disse handlinger i den beskrevne rækkefølge.
 - 2.
 - 3.

Generelle sikkerhedsanvisninger



Læs og overhold alle sikkerhedsanvisningerne, og opbevar dem godt!

Tilsigtet anvendelse

- Brug udelukkende dyreklippere til klipping af dyrehår og dyrepels.
- Dette produkt er konstrueret til brug inden for erhvervsmæssige områder.

Krav til brugeren

- Læs betjeningsvejledningen helt igennem før første brug, og lær produktet at kende.
- Dette produkt er ikke beregnet til brug for personer (inklusive børn) med reducerede fysiske, sensoriske eller psykiske evner, eller personer som har mangel på erfaringer og viden, medmindre de er under opsyn eller får anvisninger i brug af produktet af en person, som er ansvarlig for sikkerheden. Hold øje med børn, så det sikres, at de ikke leger med produktet.
- Kun til de europæiske markeder:
Dette produkt kan bruges af børn fra 14 år samt af personer med reducerede fysiske, sensoriske og mentale evner eller mangel på erfaring og/eller viden, hvis de er under opsyn eller er oplært i sikker brug af produktet og har forstået farerne, som kan opstå i forbindelse med anvendelse af det. Børn må ikke lege med produktet. Rengøring og brugervedligeholdelse må ikke udføres af børn, medmindre de er under opsyn.
Bemærk: På baggrund af risikoanalyser og den professionelle brug af vores apparater i frisørsaloner og barbershops, på klinikker, hos dyrefrisører, på græsgange og i stalde samt ud fra den kendsgerning, at der de nævnte steder ikke er personer under 14 år, som kommer i berøring med apparaterne, har vi fastlagt aldersgrænsen for anvendelsen af vores professionelle hårklippere og professionelle dyreklippere til 14 år. Vi vil gerne sikre, at vores produkter anvendes ansvarligt og under opsyn

af en kompetent person. Derfor er det vigtigt, at denne aldersgrænse overholdes de pågældende steder.

- Læg produktet, så det ikke ligger i nærheden af dyr og ikke kan udsættes for vejrets påvirkning.

Farer



Fare! Elektrisk stød på grund af skader på produktet/stikstrømforsyningen.

- ▶ Produktet må ikke bruges, hvis det har dårlig funktion, hvis det er i stykker, eller hvis det har været faldet ned i vand.
- ▶ Produktet må aldrig anvendes med defekt ledning eller stikstrømforsyning.
- ▶ For at undgå fare må reparationer udelukkende udføres af et autoriseret servicecenter eller af en fagmand med uddannelse inden for elektroteknik, og der må kun anvendes originale reservedele.



Fare! Strømstød på grund af indtrængende væsker.

- ▶ Læg eller opbevar altid elapparater, så de ikke kan falde ned i vand (f.eks. en vaskekumme). Hold produktet borte fra vand og andre væsker.
- ▶ Rør aldrig ved produktet, hvis det falder ned i vand, og rør ikke ved vandet. Træk straks stikket ud af kontakten. Lad servicecenteret kontrollere produktet, før det startes igen.
- ▶ Produktet må kun bruges og opbevares i tørre rum.



Eksplisionsfare!

- ▶ Prøv ikke selv på at udskifte akkuer. Lithium-ion-akkuer kan eksplodere, antændes eller være årsag til forbrændinger, hvis de skilles ad, beskadiges eller udsættes for fugt eller høje temperaturer.
- ▶ Brug udelukkende originale akkupaske, som kan købes hos forhandleren eller hos servicecenteret som tilbehør.
- ▶ Udsæt ikke produktet for temperaturer over +40°C i længere tid. Undgå direkte sollys. Den ideelle omgivelsestemperatur til opladning ligger mellem +10°C og +40°C.
- ▶ Brug aldrig produktet i omgivelser, hvor der er høj koncentration af aerosol-(spray-) produkter, eller hvor der frigøres ilt.



Fare! Antændeligt!

- ▶ Spray aldrig produktet med aerosol-(spray-) produkter, som er mærket som antændelige.



Advarsel! Fare for personskader på grund af overophedede klippeskær.

- ▶ Ved længere tids brug kan klippeskæret varmes for meget op. Hold regelmæssigt pauser for at lade klippeskæret køle af.



Advarsel! Personskader på grund af forkert brug.

- ▶ Brug aldrig produktet med beskadiget klippeskær.
- ▶ Sluk altid for produktet, før det lægges væk, da det kan falde ned på grund af vibrationerne.



Forsigtig! Skader på grund af forkert brug.

- ▶ Brug udelukkende stikstrømforsyningen med spændingen, som er angivet på typeskiltet.
- ▶ Brug udelukkende tilbehør, som anbefales af producenten.
- ▶ Brug udelukkende stikstrømforsyningen, som er blandt de leverede dele, ved opladning af produktet. Udskift kun defekte stikstrømforsyningsdele med originale reservedele, som kan bestilles hos vores servicecenter.
- ▶ Stik aldrig genstande ind i produktets åbninger, og lad ikke genstande falde ned i dem.
- ▶ Hold strømledningen og produktet på afstand af varme overflader.
- ▶ Oplad eller opbevar ikke produktet med drejet eller knækket strømkabel.

Produktbeskrivelse

Delenes betegnelse (fig. 1)

- A Klippeskær
- B Tænd-/slukknop
- C Akkupakke
- D Oplåsningsknop til klippeskæret
- E Ladekontrol-/kapacitetsindikator
- F Ladestativ
- G Ladestativindgang
- H Apparatholder*
- I Olie til klippeskæret*
- J Rengøringsbørste*
- K Løst stik (landespecifikt)*
- L Stikstrømforsyning
- M Tilslutningsstik

* Valgfrit tilbehør kan variere afhængigt af modellen.

Tekniske data

Motordel

Drev:	BLDC-motor
Akku:	Li-ION-akku
Opladningstid akku:	ca. 60 minutter
Driftstid akku med standard-klippeskær:	Hastighedstrin 1 op til 180 minutter (efter ca. 5 – 10 opladningscyklusser)
Mål (l x b x h):	196 x 48 x 54 mm
Vægt:	411 g (med akkupakke)
Lydtrykniveau:	< 63 dB(A) @ 25 cm med standard-klippeskær
	< 68 dB(A) @ 25 cm med bredt klippeskær
Vibration:	< 3,0 m/s ² ±15%

Stikstrømforsyning

Producent:	E-Tek Electronics Manufacturing Ltd. No. 5, Jingye Road, Yanchuan, Songgang Town, Baoan District, Shenzhen, Guangdong, China
Type:	Adapter 9050A-3

Model:	ZD024B120200
Indgangsspænding:	100 – 240 V
Indgangsvekselstrømsfrekvens:	50/60 Hz
Udgangsspænding:	12,0 V
Udgangsstrømsstyrke:	2,0 A
Udgangseffekt:	24 W
Gennemsnitlig effektivitet i aktiv tilstand:	86,2%
Effektivitet ved lav belastning (10%):	76,2%
Effektforbrug ved nulbelastning:	0,075 W

Driftsbetingelser

Omgivelser: 0°C – +40°C

Maskinen er beskyttelsesisoleret og radiostøjdæmpet. Den opfylder kravene i EU-direktivet elektromagnetisk kompatibilitet 2014/30/EF og maskindirektivt 2006/42/EF.

Brug

Forberedelse

 Gem emballagematerialet til en senere sikker opbevaring eller transport.

- ▶ Kontrollér, at alle dele er leveret med. Leveringsomfang, se emballagen.
- ▶ Kontrollér delene for eventuelle transportskader.

 Bemærk, at vi foretager en kvalitetssikring af alle vores produkter. Som følge af denne procedure kan der befinde sig små syntetiske hår på klippeskæret eller hårklipperen. Vi forsikrer dig dog, at din hårklipper og dit klippeskær er ubenyttet!

Sikkerhed



Forsigtig! Skader på grund af forkert spændingsforsyning.

- ▶ Brug udelukkende produktet med spændingen, som er angivet på typeskiltet.

Opladning af akku

1. Sæt tilslutningsstikket på stikstrømforsyningen ind i ladestativets indgang (fig. 2Ⓒ).
2. Sæt stikstrømforsyningen ind i stikkontakten (fig. 2Ⓓ).
3. Sæt akkupakken i ladestativet (fig. 2). Opladningen begynder.

-  · Under opladningen blinker ladekontrol-/kapacitetsindikatoren.
- Den ideelle omgivelsestemperatur til opladning ligger mellem +10°C og +40°C.

4. Når kapaciteten har nået >80 %, lyser alle LED-segmenterne i ladekontrol-/kapacitetsindikatoren. Når den fulde ladekapacitet er nået, slukker ladekontrol-/kapacitetsindikatoren.

 En ekstra akkupakke fås som ekstra tilbehør. Mens hårklipperen anvendes, kan den anden akkupakke oplades i ladestativet. Så er klippemaskinen altid klar til brug.

Akku-drift

1. Tænd for maskinen med tænd-/slukknappen og sluk den efter brug (fig. 4Ⓔ/Ⓕ).

-  · Maskinen har to hastighedstrin. De kan vælges med tænd-/slukknappen.
 - Trin 1 = Lav hastighed
 - Trin 2 = Høj hastighed
- Hvis klippeskæret ikke vedligeholdes korrekt, kan driftstiden reduceres betydeligt.
- Under batteridrift lyser ladekontrol-/kapacitetsindikatoren svarende til akkupakkens opladningstilstand.
- Når kapacitetsindikatoren blinker under driften, er det nødvendigt at genoplade akkupakken.

Gør som følger for at udskifte akkupakken:

1. Sluk for maskinen med tænd-/slukknappen (fig. 4Ⓕ).
2. Tag akkupakken ud af apparatet (fig. 3Ⓐ).
3. Tag den opladede akkupakke ud af ladestativet, og sæt den ind i apparatet, indtil det høres, at den går i indgreb (fig. 3Ⓒ).

Kontrol af batterikapaciteten:

Du kan til enhver tid kontrollere akkupakkens aktuelle opladningstilstand. Det gør du ved at trykke på knappen på akkupakkens ladekontrol-/kapacitetsindikator (fig. 1E).

Betjening

Klipning med afstandskamme

Maskinen kan også anvendes med afstandskamme. Med afstandskammene kan du udvide skærelængdeområdet.

 Afstandskamme er valgfrit tilbehør og kan være forskellige fra model til model.

Påsætning/aftagning af afstandskamme

1. Sæt afstandskammen på klippeskærets nederste kant (fig. 5Ⓔ) og skub den over skærekammens skærekant, indtil afstandskammen går i hak (fig. 5Ⓕ).
2. Skub kammen i retning af skærekammens skærekant (fig. 6), og tag kammen af klippeskæret.

Vedligeholdelse



Advarsel! Personskader og materielle skader på grund af forkert håndtering.

- ▶ Sluk for maskinen, før rengørings- eller vedligeholdelsesarbejdet startes, og afbryd den fra strømforsyningen.

Rengøring og pleje



Fare! Strømstød på grund af indtrængende væsker.

- ▶ Læg ikke maskinen ned i vand!
- ▶ Lad ikke væske komme ind i det indvendige af maskinen.



Forsigtig! Skader på grund af aggressive kemikalier.

Aggressive kemikalier kan beskadige maskinen og tilbehøret.

- ▶ Brug ikke opløsnings- eller skuremidler.
- ▶ Brug udelukkende rengøringsmidler og klippeskærolie, som anbefales af producenten.



- Tilbehørsdele kan rekvireres online eller hos vores forhandlere.
- Du kan skaffe reservedele og klippeskærolie via vores servicecenter.

- ▶ Tag en eventuelt påsat afstandskam af (fig. 6), og klik klippeskæret af kabinettet (fig. 7), se udskiftning af klippeskæret.
- ▶ Fjern hårene fra kabinettets åbning og fra klippeskæret (fig. 9) med rengøringsbørsten.



Forsigtig! Skader på grund af forkert brug.

- ▶ Klippeskæret må ikke skrues på!
- ▶ Skærekniven må ikke skubbes helt ud!

- ▶ Flyt skærekniven til siden (fig. 9Ⓢ) og rengør skærekniven og skærekammen for hår med rengøringsbørsten. Skub skærekniven tilbage igen til udgangspositionen efter rengøringen (fig. 9Ⓢ). Skærekniven skal anbringes midt for skærekammen.
- ▶ Smør klippeskæret med olien til klippeskær (fig. 10).



- ▶ Det er vigtigt at rengøre og smøre klippeskæret regelmæssigt med olie for en god og langvarig skæreeffekt.
- ▶ Smør klippeskæret med en dråbe olie på hvert af de markerede steder **hvert 15. minut** (fig. 10).
- ▶ Hvis skæreeffekten aftager efter længere brugstid trods regelmæssig rengøring og smøring, skal klippeskæret udskiftes.

- ▶ Isæt klippeskæret, og klik det på igen (fig. 8Ⓢ), se udskiftning af klippeskæret.
- ▶ Lad maskinen køre i ca. 10 sekunder efter smøringen for at sikre en jævn fordeling af oliefilmen.
- ▶ Tør kun maskinen af med en blød, eventuelt let fugtet klud.
- ▶ Hold altid kontakterne på ladestativet og akkupakken rene.

Udskiftning af klippeskær

1. Sluk for maskinen med tænd-/slukknappen (fig. 4Ⓢ).
2. Stil opløsningsknappen (fig. 7Ⓢ) i retning af klippeskæret, og klap klippeskæret væk fra kabinettet (fig. 7Ⓢ).
3. Tag klippeskæret af holderen (fig. 7Ⓢ).
4. Sæt det nye klippeskær på holderen (fig. 8Ⓢ).
5. Tænd for maskinen (fig. 4Ⓢ), og skub derefter klippeskæret mod motordelen, indtil det går i indgreb, så det kan høres, og kniven bevæger sig (fig. 8Ⓢ).

Problemafhjælpning

Klippeskæret klipper dårligt eller rykker i håret

Årsag: Klippeskæret er snavset eller slidt.

- ▶ Rengør og smør klippeskæret med olie. Hvis dette ikke løser problemet, skal du udskifte klippeskæret.

Hudskader

Årsag: For voldsomt pres mod huden.

- ▶ Tryk ikke for hårdt, når du klipper tæt på huden.

Årsag: Beskadiget klippeskær.

- ▶ Kontrollér, om tandspidserne er blevet beskadiget ved brug, og udskift i så fald klippeskæret.

Akkuens driftstid er for kort

Årsag: Klippeskæret og kabinettets åbning er snavset.

- ▶ Rengør og smør klippeskæret med olie.

Årsag: Akkupakken er slidt.

- ▶ Udskift akkupakken med en original reservedel.



Du kan få reserve-akkupakker som tilhører via din forhandler eller vores servicecenter.

Ladekontrol-/kapacitetsindikatoren lyser ikke

Årsag: Akkupakken er fuldt opladet.

- ▶ Tryk på knappen på ladekontrol-/kapacitetsindikatoren for at kontrollere akkupakkens opladningstilstand.

Årsag: Akkupakken er ikke sat rigtigt i ladestativet.

- ▶ Sørg for, at akkupakken er sat rigtigt i ladestativet.

Årsag: Ladekontakterne er snavsede.

- ▶ Rengør ladekontakterne på ladestativet og på akkupakken.

Årsag: Defekt strømforsyning.

- ▶ Sørg for, at stikstrømforsyningen er forbundet med stikkontakten og ladestativet.
- ▶ Kontrollér strømledningen for eventuelle skader.

Det er ikke muligt at tænde for apparatet

Årsag: Akkupakken er ikke registreret korrekt ved indsætning.

- ▶ Tag akkupakken ud af apparatet.
- ▶ Sæt akkupakken ind i apparatet igen, til den går i indgreb, så det kan høres.

Årsag: Akkupakken er flad.

- ▶ Kontrollér akkupakkens opladningstilstand.
- ▶ Oplad akkupakken om nødvendigt.

Apparatets hastighed falder

Årsag: Klippeskæret kører trægt.

- ▶ Rengør og smør klippeskæret med olie. Hvis problemet fortsætter, skal du udskifte klippeskæret.

Årsag: Akkupakken er flad.

- ▶ Kontrollér akkupakkens opladningstilstand.
- ▶ Oplad akkupakken om nødvendigt.

Klippeskæret kan ikke sættes på

Årsag: Holderen til klippeskæret er klappet ind.

- ▶ Klap holderen ud af kabinettet med en fladskruetrækker (fig. 8 ②)

Hvis du ikke kan afhjælpe problemet med disse anvisninger, bedes du henvende dig til vores servicecenter. Prøv aldrig selv på at reparere klippemaskinen!

Tilbehør

Følgende tilbehør kan rekvireres hos vores forhandlere eller vores servicecenter:

Valg af klippeskær

Klippelængder fra 0,25 til 13 mm

Artikelnumre: 1264-XXXX

(Artikelnumre varierer afhængigt af klippelængden)

Valg af afstandskamme

Klippelængder fra 3 til 25 mm

Artikelnumre: 1247-XXXX

(Artikelnumre varierer afhængigt af klippelængden)

Akkupakke

Artikelnummer 1263-7030

Se side 144

Apparholder

Artikelnummer 1263-7070

Se side 144

Bortskaffelse



Forsigtig! Miljøskader ved forkert bortskaffelse.

- ▶ Bortskaffelse efter reglerne gavner miljøet og forhindrer eventuelle skadelige følger for mennesker og miljø.

Overhold altid de gældende forskrifter i loven ved bortskaffelse af produktet.

Informationer til bortskaffelse af elektriske og elektroniske produkter i den Europæiske Union:



Inden for den Europæiske Union fastsættes bortskaffelsen af elektrisk drevne produkter af nationale love, som er baseret på EU-direktivet 2012/19/EU om kasserede elektroniske apparater (WEEE). Ifølge disse love må produktet ikke bortskaffes sammen med det kommunale affald eller husholdningsaffaldet. Produktet modtages gratis på de kommunale indsamlingssteder eller genbrugspladser. Produktets emballage består af genbrugsmaterialer. Bortskaf dem korrekt efter lovene og aflever det til genanvendelse.

Bruksanvisning (översättning) Hårklippningsmaskin för djur typ 1263

Allmänna råd till användaren

Information för användning av bruksanvisningen

- ▶ Innan du tar apparaten i bruk första gången, måste du läsa igenom och förstå bruksanvisningen till fullo.
- ▶ Bruksanvisningen ska betraktas som en del av produkten och den ska förvaras på en skyddad och tillgänglig plats.
- ▶ På begäran kan denna bruksanvisning kan även erhållas som PDF-fil från vårt servicecenter. EG-förklaringen om överensstämmelse på andra officiella EU-språk kan erhållas från vårt servicecenter.
- ▶ Bruksanvisningen ska medfölja apparaten om den överläts till en ny ägare.

Förklaring av symbolerna

Följande symboler finns på apparaten resp. kontaktkopplingsnätdelen:



Symbol skyddsklass II.



CE-överensstämmelsemärkning.



UKCA-överensstämmelsemärkning för den brittiska marknaden.



EAC-överensstämmelsemärkning för den Eurasiska ekonomiska unionen.



WEEE-märkning som förbjuder att elektrisk och elektronisk utrustning kastas som hushållsavfall.

Följande symboler och signalord används i våra bruksanvisningar:



FARA

Fara för elektrisk stöt som kan resultera i allvarliga personskador eller dödsfall.



FARA

Explosionsrisk som kan resultera i allvarliga personskador eller dödsfall.



FARA

Fara till följd av användning av brandfarliga ämnen. Eldsvåda som kan resultera i allvarliga personskador eller dödsfall.



WARNING

Varning för en fara som kan medföra personskador eller en hälsorisk.



FÖRSIKTIGHET

Informerar om risk för materiella skador.



Beakta bruksanvisningen

Innan apparaten tas i drift måste bruksanvisningen läsas igenom och säkerhetsinformationen beaktas.



Anvisning som innehåller nyttig information och tips.

- ▶ Innehåller en uppmaning att utföra en handling.
1. Genomför dessa handlingar i den följd som anges.
 - 2.
 - 3.

Allmän säkerhetsinformation



Läs och beakta all säkerhetsinformation och spara den för senare bruk!

Ändamålsenlig användning

- Djurtrimmern får endast användas för klippning av djurpälsar.
- Denna apparat är konstruerad för att användas professionellt.

Krav på användaren

- Läs hela bruksanvisningen innan apparaten används för första gången och bekanta dig med apparaten.
 - Denna apparat är inte avsedd att användas av personer (även barn) med nedsatt fysisk, sensorisk eller mental förmåga eller av personer som inte är förtrogna med apparatens funktions sätt. Dessa personer får endast använda apparaten om de fått en detaljerad anvisning om apparatens funktion eller om de arbetar under uppsyn av en erfaren person som är ansvarig för deras säkerhet. Se till att inga barn kan komma åt apparaten för att leka med den.
 - Endast för europeiska marknader: Denna produkt kan användas av barn som är minst 14 år och av personer med begränsad fysisk, sensorisk eller mental förmåga eller bristande erfarenhet och/eller kunskap om de hålls under uppsikt eller instruerats i hur produkten används på ett säkert sätt och inser vilka risker det innebär. Barn får inte leka med produkten. Apparaten får inte rengöras eller underhållas av barn, såvida de inte hålls under uppsikt.
- Obs!** Utgående från riskanalyser och den professionella användningen av våra apparater i frisørsalonger, barbershops, klinker, av djurfrisörer, på betesmarker samt i stallar, och med hänsyn till det faktum att inga personer yngre än 14 år kommer i kontakt med apparaterna vid dessa användningsplatser, har vi fastlagt åldergränsen för att använda våra proffs-hårklippningsmaskiner och proffs-djurtrimmer till 14 år. Vi vill säkerställa att våra produkter används ansvarsfullt och under uppsikt av

utbildad personal. Därför är det viktigt att denna åldersgräns beaktas vid de olika användningsplatserna.

- Apparaten ska förvaras utom räckhåll för djur och skyddas mot inverkan av väder och vind.

Risker



Fara! Elektrisk stöt till följd av skador på apparaten/kontaktkopplingsnätdelen.

- Använd inte apparaten om den inte fungerar korrekt, om den är skadad eller om den har fallit i vatten.
- Använd aldrig apparaten om strömladdnen eller kontaktkopplingsnätdelen är skadad.
- För att undvika risker får reparationer endast utföras av ett auktoriserat servicecenter eller av en elektrotekniskt utbildad fackperson med bruk av reservdelar av originaltyp.



Fara! Elektriska stötar på grund av inträngande vätska.

- Elektriska apparater ska förvaras så att de inte kan falla i vatten (t.ex. i tvättstall). Se till att apparaten inte kommer i kontakt med vatten och andra vätskor.
- Vidrör aldrig och ta aldrig tag i en elektrisk apparat som har fallit i vatten. Dra genast ut kontakten ur eluttaget. Låt ett servicecenter kontrollera apparaten innan den tas i drift igen.
- Apparaten får endast användas och förvaras i torra utrymmen.



Explosionsrisk!

- Försök aldrig byta battericellerna själv. Litium-jonbatterier kan explodera, antändas och/eller orsaka brännskador om man tar isär eller skadar dem, eller utsätter dem för fuktighet respektive hög temperatur.
- Använd enbart originalbatteripaket som du kan köpa som tillbehör hos din återförsäljare eller från vårt servicecenter.
- Utsätt inte apparaten för temperaturer över +40 °C under längre perioder. Undvik direkt solljus. Den ideala omgivningstemperaturen för laddning ligger mellan +10 °C och +40 °C.
- Apparaten ska aldrig användas i miljöer med en hög koncentration av aerosoler eller sprejprodukter, eller där syre frigörs.



Fara! Brandfarlig!

- Spreja aldrig brandfarliga aerosoler eller sprejprodukter på apparaten.



Varning! Skador till följd av överhettade klippssatser.

- Om apparaten används länge åt gången kan klippssatsen värmas upp. Avbryt användningen regelbundet för att låta klippssatsen svalna.



Varning! Personskador till följd av olämplig hantering.

- Apparaten får aldrig användas om klippssatsen är skadad.
- Stäng alltid av apparaten innan du lägger den ifrån dig eftersom vibrationerna kan få den att falla i golvet.



Försiktig! Skador till följd av olämplig hantering.

- Kontaktkopplingsnätdelen får endast användas med den spänning som anges på typskylten.
- Använd endast de tillbehör som tillverkaren rekommenderar.
- Använd endast kontaktkopplingsnätdelen som medföljer vid leveransen för att ladda upp apparaten. Byt endast ut defekta kontaktkopplingsnätdelar mot originalreservdelar som kan erhållas via vårt servicecenter.
- Stick aldrig in några föremål i apparatens öppningar och se till att inget kan falla in där.
- Håll sladden och apparaten borta från heta ytor.
- Apparaten får inte laddas eller förvaras med vriden eller böjd sladd.

Produktbeskrivning

Beskrivning av delarna (Fig. 1)

- A Klippssats
- B Strömbrytare
- C Batteripaket
- D Frikopplingsknapp för klippssatsen
- E Laddningssymbol/kapacitetsindikator
- F Laddningsställ
- G Laddningsställets uttag
- H Apparathållare*
- I Olja till klippssatsen*
- J Rengöringsborste*
- K Pluggfäste (landsspecifikt)*
- L Kontaktkopplingsnätdel
- M Apparatkontakt

* Valfria tillbehör kan variera beroende på modell.

Tekniska uppgifter

Handhållen apparat

Drivning:	BLDC-motor
Batteri:	Li-ION-batteri
Batteriets laddningstid:	ca. 60 minuter.
Driftslängd batteri med standardklippssats:	Hastighetssteg 1 Upp till 180 minuter (efter ca 5 – 10 laddningscykler)
Mått (L x B x H):	196 x 48 x 54 mm
Vikt:	411 g (med batteripaket)
Ljudtrycksnivå:	< 63 dB(A) @ 25 cm med standardklippssats < 68 dB(A) @ 25 cm med bred klippssats
Vibration:	< 3,0 m/s ² ±15 %

Kontaktkopplingsnät

Tillverkare: E-Tek Electronics Manufactory Ltd.
No. 5, Jingye Road, Yanchuan, Song-
gang Town, Baoan District, Shenzhen,
Guangdong, Kina

Typ: Adapter 9050A-3
Modell: ZD024B120200

Ingående spänning: 100 – 240 V

Frekvens för inkommande

växelström: 50/60 Hz

Utgående spänning: 12,0 V

Utgående ström: 2,0 A

Utgående effekt: 24 W

Genomsnittlig verkningsgrad

i aktivt läge: 86,2 %

Verkningsgrad vid

låg last (10 %): 76,2 %

Effektförbrukning

vid noll-last: 0,075 W

Driftvillkor

Omgivning: 0°C – +40°C

Apparaten är skyddsisolerad och radioavstörd. Den uppfyller kra-
ven i EU-direktivet för elektromagnetisk kompatibilitet 2014/30/EG
och maskindirektivet 2006/42/EG.

Drift**Förberedelse**

i Spara förpackningsmaterialet för eventuell senare förva-
ring eller transport.

- ▶ Kontrollera att alla delar medföljer enheten vid leverans. Leve-
ransomfattning se förpackning.
- ▶ Kontrollera delarna för att upptäcka eventuella
transportskador.

i Beakta att vi genomför en kvalitetskontroll på alla våra
produkter. På grund av detta arbetssteg är det möjligt
att små syntetiska hårstrån finns kvar i klippsatsen eller
hårklippningsmaskinen. Vi försäkrar emellertid att din
hårklippningsmaskinen och din klippsats aldrig har
använts!

Säkerhet

**Försiktig! Skador till följd av felaktig
spänningsförsörjning.**

- ▶ Apparaten får endast användas med den spänning
som anges på typskylten.

Laddning av batterier

1. Sätt kontaktkopplingsnätens apparatkontakt i laddnings-
ställets uttag (fig. 2Ⓞ).
2. Sätt i kontaktkopplingsnätet i nätuttaget (fig. 2Ⓞ).
3. Sätt i batteripaketet i laddningsstället (fig. 2). Laddningen
startas.



- Under laddningen blinkar laddnings-/
kapacitetsindikatorn.
- Den ideala omgivningstemperaturen för laddning
ligger mellan +10 °C och +40 °C.

4. När kapaciteten har nått >80 % lyser alla LED-segment på ladd-
ningskontroll-/kapacitetsindikatorn. När full laddningskapa-
citet uppnåtts slocknar laddningskontroll-/kapacitetsindikatorn.



Ytterligare ett batteripaket finns som tillval. Medan
hårklippningsmaskinen används kan det andra bat-
teripaketet laddas upp i laddningsstället. På så sätt kan
hårklippningsmaskinen alltid användas.

Batteridrift

1. Använd strömbrytaren för att slå på apparaten och slå av appa-
raten efter användning (fig. 4Ⓞ/Ⓞ).



- Apparaten har två hastighetssteg. Dessa kan väljas
med strömbrytaren.
Steg 1 = långsam hastighet
Steg 2 = hög hastighet
- Om klippsatsen inte sköts på rätt sätt kan dess livs-
längd reduceras avsevärt.
- Under batteridrift tänds laddningskontroll-/kapa-
citetsindikatorn i enlighet med batteripaketets
laddningsnivå.
- Om laddningskontroll-/kapacitetsindikatorn blinkar
under drift måste batteripaketet laddas om.

Gör så här för att byta batteripaket:

1. Slå av apparaten med strömbrytaren (fig. 4Ⓞ).
2. Ta bort batteripaketet från enheten (fig. 3Ⓞ).
3. Ta bort det laddade batteripaketet från laddningsstället och
tryck in det i enheten tills det klickar på plats (bild 3Ⓞ).

Kontroll av batterikapacitet:

Du kan när som helst kontrollera den aktuella laddningsstatusen
för batteripaketet. För att göra detta, tryck på knappen på ladd-
ningskontroll-/kapacitetsindikatorn för batteripaketet (fig. 1E).

Användning**Klippning med olika kammar**

Apparaten kan även förses med olika kammar. Med olika kammar
kan olika klipplängder ställas in.



Kammar är valfria tillbehör och kan variera beroende
på modell.

Sätta på/ta av kammen

1. Placera kammen på den nedre kanten av klippsatsen (fig. 5Ⓞ)
och skjut denna över klippkammens skärkant, till dess att kam-
men klickar fast (fig. 5Ⓞ).
2. Skjut kammen i riktning mot klippkammens skärkant (fig. 6)
och ta av kammen från klippsatsen.

Underhåll



Varning! Personskador och materiella skador till följd av olämpligt handhavande.

- ▶ Stäng av apparaten innan rengörings- och underhållsarbeten påbörjas och koppla från strömförsörjningen.

Rengöring och skötsel



Fara! Elektriska stötar på grund av inträngande vätska.

- ▶ Sänk inte ned apparaten i vatten!
- ▶ Låt ingen vätska tränga in i apparatens inre.



Försiktigt! Skador på grund av aggressiva kemikalier.

Aggressiva kemikalier kan skada apparaten och tillbehören.

- ▶ Använd inga lösningsmedel eller slipmedel.
- ▶ Använd endast de rengöringsmedel och den klipp-satsolja som tillverkaren rekommenderar.



- Tillbehörsdelar kan erhållas online eller hos våra återförsäljare.
- Reservdelar och klipp-satsolja kan erhållas hos vårt servicecenter.

- ▶ Ta av en eventuellt monterad kam (fig. 6) och fäll klipp-satsen bort från huset (fig. 7), se Byte av klipp-satsen.
- ▶ Ta bort hår från klipp-satsen och från öppningen i huset med rengöringsborsten (fig. 9).



Försiktigt! Skador till följd av olämplig hantering.

- ▶ Klipp-satsen får inte skruvas upp!
- ▶ Kniven får inte skjutas ut helt!

- ▶ Skjut kniven i sidled (fig. 9ⓐ) och rengör kniven och kammen med rengöringsborsten för att få bort hårresterna. Skjut tillbaka kniven i utgångsläget efter rengöring (fig. 9ⓑ). Positionera kniven centrerad till kammen.
- ▶ Olja klipp-satsen med klipp-satsolja (fig. 10).



- ▶ För att få en god och långvarig klippförmåga måste du smörja och göra rent klipp-satsen regelbundet.
- ▶ Olja in klipp-satsen var **15:e minut** med en droppe olja på de markerade ytorna (fig. 10).
- ▶ Om klippförmågan försämras efter en lång tids användning, trots regelbunden rengöring och smörjning, måste klipp-satsen bytas ut.

- ▶ Sätt tillbaka klipp-satsen och fäll upp den igen (fig. 8ⓐ), se Byte av klipp-satsen.
- ▶ Slå sedan på apparaten en kort stund (ca 10 sekunder) så att oljefilmen fördelas jämnt.
- ▶ Rengör apparaten med en mjuk, eventuellt lätt fuktig trasa.
- ▶ Håll laddningsställets, handapparatens och batteripaketets kontakter rena.

Byte av klipp-satsen

1. Slå av apparaten med strömbrytaren (fig. 4ⓐ).
2. Skjut låsknappen (fig. 7ⓐ) mot klipp-satsen och fäll ut klipp-satsen bort från huset (fig. 7ⓑ).
3. Ta av klipp-satsen från fästet (fig. 7ⓐ).
4. Sätt den nya klipp-satsen på plats på hållaren (fig. 8ⓐ).
5. Slå på apparaten (fig. 4ⓐ), tryck sedan klipp-satsen mot den handhållna apparaten tills den snäpper fast och kniven rör sig (fig. 8ⓑ).

Felsökning

Klipp-satsen skär dåligt eller rycker bort hår

Orsak: Klipp-satsen är smutsig eller sliten.

- ▶ Rengör och olja in klipp-satsen. Om problemet inte kan lösas ska klipp-satsen bytas ut.

Hudskador

Orsak: För högt tryck mot huden.

- ▶ Minska trycket när du klipper nära huden.

Orsak: Skadad klipp-sats.

- ▶ Kontrollera om spetsar på tandningen har skadats vid användningen och byt i så fall ut klipp-satsen.

Batteriet laddas ur för snabbt.

Orsak: Klipp-sats och husets öppning är smutsig.

- ▶ Rengör och olja in klipp-satsen.

Orsak: Batteripaketet är utslitet.

- ▶ Byt ut batteripaketet mot en originalreservdel.



Extra batteripaket kan du köpa som tillbehör hos din återförsäljare eller från vårt servicecenter.

Laddningssymbolen/kapacitetsindikatorn lyser inte

Orsak: Batteripaketet är fulladdat.

- ▶ Tryck på knappen hos laddningskontroll-/kapacitetsindikatorn för att kontrollera batteripaketets laddningsstatus.

Orsak: Batteripaketet sitter inte rätt i laddningsstället.

- ▶ Kontrollera att apparaten sitter ordentligt i laddningsstället.

Orsak: Laddningskontakterna är smutsiga.

- ▶ Rengör laddningskontakterna på laddningsstället och batteripaketet.

Orsak: Fel i strömförsörjningen.

- ▶ Kontrollera att nådelen hos kontaktkopplingen sitter ordentligt i eluttaget och i laddningsstället.
- ▶ Kontrollera att strömkabeln inte är skadad.

Apparaten kan inte slås på

Orsak: Batteripaketet har inte identifierats rätt när det sattes in.

- ▶ Ta bort batteripaketet från apparaten.
- ▶ Skjut åter in batteripaketet i apparaten tills du hör att det klickar på plats.

Orsak: Batteripaketet är tomt.

- ▶ Kontrollera batteripaketets laddningsstatus.
- ▶ Ladda batteripaketet vid behov.

Apparaten minskar hastigheten

Orsak: Klippsatsen går trög.

- ▶ Rengör och olja in klippsatsen. Byt ut klippsatsen om problemet kvarstår.

Orsak: Batteripaketet är tomt.

- ▶ Kontrollera batteripaketets laddningsstatus.
- ▶ Ladda batteripaketet vid behov.

Klippsatsen kan inte fästas

Orsak: Klippsatsens hållare är infälld.

- ▶ Fäll hållaren ur huset med en platt skruvdragare (fig. 8ⓐ)

Kontakta vårt servicecenter om det inte går att avhjälpa problemet med hjälp av denna information. Försök aldrig reparera hårklippningsmaskinen själv!

Tillbehör

Följande tillbehör kan du köpa online, hos din återförsäljare eller från vårt servicecenter:

Wahl-klippsatser

Klipplängder från 0,25 till 13 mm

Artikelnummer: 1264-XXXX

(Artikelnummer varierar beroende på klippplängd)

Wahl-kammar

Klipplängder från 3 till 25 mm

Artikelnummer: 1247-XXXX

(Artikelnummer varierar beroende på klippplängd)

Batteripaket

Artikelnummer 1263-7030

se sid. 144

Apparathållare

Artikelnummer 1263-7070

se sid. 144

Kassering



Varning! Risk för miljökador vid felaktig kassering.

- ▶ En korrekt avfallshantering är viktig för miljön och förhindrar eventuella skadliga effekter på människa och miljö.

Följ de gällande lagstiftade föreskrifterna vid kassering av apparaten.

Information för kassering av elektriska och elektroniska apparater i den Europeiska Unionen:



I den Europeiska Unionen regleras villkoren för kassering av elektrisk utrustning i nationella regelverk, som bygger på EU-direktiv 2012/19/EU om elektronisk utrustning (WEEE). Enligt dessa får apparaten inte längre kasseras som sopor eller hushållssopor. Apparaten omhändertas kostnadsfritt vid kommunala uppsamlingsstationer eller miljöstationer. Produktförpackningen består av återvinningsbara material. Kassera dessa på ett miljövänligt sätt och lämna in dem för återvinning.

Bruksanvisning (oversettelse) Hårklipper for dyr type 1263

Generelle instruksjoner for brukeren

Informasjon om bruken av bruksanvisningen

- ▶ Før du tar maskinen i bruk for første gang, må du ha lest gjennom og forstått hele bruksanvisningen.
- ▶ Anse bruksanvisningen for å være en del av produktet, og oppbevar den på et trygt og lett tilgjengelig sted.
- ▶ Denne bruksanvisningen kan også fås som PDF-fil fra vårt servicesenter. EF-samsvarserklæringen kan på forespørsel også leveres av våre servicesenter på andre offisielle EU-språk.
- ▶ Legg ved denne bruksanvisningen dersom du gir maskinen videre til en annen person.

Forklaring av symbolene

Følgende symboler brukes på apparatet eller nettstedet:



Symbol for sikkerhetsklasse II.



CE-samsvarssymbol.



UKCA-samsvarssymbol for det britiske markedet.



EAC-samsvarssymbol for området i Eurasiske økonomiske fellesskap.



WEEE-merke som signaliserer forbud mot å kaste elektriske og elektroniske apparater i restavfallet.

Følgende symboler og signalord brukes i våre bruksanvisninger:



FARE

Fare på grunn av elektrisk støt, med mulig alvorlig personskade eller døden som følge.



FARE

Eksplosjonsfare, med mulig alvorlig personskade eller døden som følge.



FARE

Fare ved bruk av brannfarlige stoffer. Når det oppstår brann, kan det føre til alvorlige personskader eller død.



ADVARSEL

Advarsel mot mulige personskader eller helseisriko.



FORSIKTIG

Henvisning til risiko for materielle skader.



Ta hensyn til bruksanvisningen

Før man tar i bruk apparatet må man lese bruksanvisningen og man må ta hensyn til sikkerhetsinstruksene.



Merke med nyttige opplysninger og tips.

- ▶ Du blir oppfordret til å utføre en handling.

1. Utfør disse handlingene i beskrevet rekkefølge.
- 2.
- 3.

Generelle sikkerhetsinstruksjoner



Les og følg alle sikkerhetsinstruksene og ta vare på dem!

Forskriftsmessig bruk

- Du må bare bruke klippemaskinen for dyrhår til å klippe hår og pels på dyr.
- Dette apparatet er konstruert for bruk i yrkesmessig sammenheng.

Krav til brukeren

- Les gjennom hele bruksanvisningen før du tar i bruk apparatet for første gang, og gjør deg fortrolig med apparatet.
- Dette apparatet er ikke beregnet på å brukes av personer (herunder også barn) med reduserte fysiske, sensoriske eller mentale evner, eller med manglende erfaring og kunnskaper, med mindre bruken skjer under tilsyn, eller dersom personene er blitt instruert i bruken av apparatet av en person som er ansvarlig for sikkerheten. Barn bør holdes under tilsyn, for å sikre at de ikke leker med apparatet.
- Kun for det europeiske markedet: Dette apparatet kan brukes av barn over 14 år og av personer med reduserte fysiske, sensoriske eller mentale evner eller mangel på erfaring og/eller kunnskaper, forutsatt at de blir overvåket eller instruert i sikker bruk av apparatet, og forutsatt at de har forstått risikoene som er forbundet med det. Barn må ikke leke med apparatet. Rengjøring og bruk/vedlikehold får ikke gjennomføres av barn, unntatt hvis de er under oppsyn.
- **Merk:** Basert på risikoanalyser og profesjonell bruk av våre apparater på frisørsalonger, i barber shops, på klinikker, av dyrefrisører, på beiter og i staller, og basert på det faktum at ingen personer under 14 år i slike fasiliteter kommer i berøring med apparatene, har vi fastsatt en aldersgrense på 14 år for bruk av våre Profi-hårklippemaskiner og Profi-hårklippemaskiner for dyr. Vi ønsker å sikre at våre produkter brukes ansvarsfullt og under sakkyndig tilsyn. Derfor er det viktig at denne aldersgrensen overholdes i de respektive fasilitetene.
- Du må legge fra deg apparatet utenfor dyrs rekkevidde og slik at det ikke er utsatt for vind og vær.

Risikoer



Fare! Fare for elektrisk støt ved skader på maskinen/ nettdelen.

- ▶ Apparatet må ikke brukes hvis det ikke fungerer forskriftsmessig, hvis det er skadet, eller hvis det har falt ned i vann.
- ▶ Apparatet må aldri brukes når strømkabelen eller nettdelen er skadet.
- ▶ For å unngå risiko må reparasjoner kun utføres av et autorisert servicesenter eller av en fagmann med elektroteknisk utdanning, og det skal kun brukes original-reservedeler.



Fare! Elektrisk støt dersom det trenger væske inn i apparatet.

- ▶ Legg alltid fra deg hhv. oppbevar alltid elektriske apparater slik at de ikke kan falle ned i vann (f.eks. en utslagsvask). Hold apparatet borte fra vann og andre væsker.
- ▶ Du må ikke under noen omstendighet berøre et elektrisk apparat som har falt ned i vann. Man må heller ikke berøre vannet. Trekk øyeblikkelig ut nettpluggen. La apparatet kontrolleres på et servicesenter før det benyttes igjen.
- ▶ Apparatet skal kun brukes og oppbevares i tørre rom.



Eksplosjonsfare!

- ▶ Forsøk aldri å skifte ut battericellene selv. Litium-ionebatterier kan eksplodere, ta fyr og/eller forårsake forbrenninger dersom man tar dem fra hverandre, skader dem eller utsetter dem for fuktighet eller høye temperaturer.
- ▶ Bruk kun originale akkumulatorpakker, som du kan kjøpe hos din forhandler eller på vårt servicesenter som ytterligere tilbehør.
- ▶ Apparatet må ikke utsettes for temperaturer over +40 °C i lengre perioder. Unngå at det utsettes for direkte sollys. Ideell omgivelsestemperatur for lading ligger mellom +10 °C og +40 °C.
- ▶ Apparatet må aldri brukes i omgivelser hvor det finnes en høy konsentrasjon av aerosolprodukter (spray) eller hvor det frisettes oksygen.



Fare! Brannfarlig!

- ▶ Du må aldri spraye apparatet med aerosolprodukter (spray) som er merket som brannfarlig.



Advarsel! Skader grunnet overopphetete knivsett.

- ▶ Hvis apparatet brukes over lengre tid vil knivsettet bli varmt. Ta regelmessige pauser slik at knivsettet kan avkjøles.



Advarsel! Fare for personskader ved ukorrekt håndtering.

- ▶ Bruk aldri apparatet når knivsettet er skadet.
- ▶ Slå alltid av apparatet før du legger det fra deg, fordi apparatet kan falle ned på grunn av vibrasjonen.



Forsiktig! Fare for skader ved ukorrekt håndtering.

- ▶ Du må bare bruke nettdelen med den spenning som er angitt på merkeplaten.
- ▶ Du må kun bruke det tilbehøret som produsenten har anbefalt.
- ▶ Til opplading av apparatet må kun nettdelen anvendes som er med i leveringsomfanget. Skift kun ut de defekte nettdelene med originale reservedeler som kan kjøpes via vårt servicesenter.
- ▶ Stikk aldri gjenstander inn i åpningene i apparatet eller la gjenstander falle inn i dem.
- ▶ Hold strømkabelen og apparatet på avstand fra varme overflater.
- ▶ Ikke lad opp eller oppbevar apparatet med vridd eller knekt strømkabel.

Produktbeskrivelse

Betegnelse på delene (fig. 1)

- A Knivsett
- B PÅ/AV-bryter
- C Akkupack
- D Utløserknapp for knivsettet
- E Ladestativ/kapasitetsindikator
- F Ladestativ
- G Ladestativkontakt
- H Apparatholder*
- I Olje til klippesettet*
- J Rengjøringsbørste*
- K Pluggfeste (landsspesifikk)*
- L Nettdel
- M Apparattilkopplingsplugg

* Valgfritt tilbehør kan variere avhengig av modell.

Tekniske data

Håndenhet

Drivenhet:	BLDC-motor
Batteri:	Li-ION-batteri
Ladetid batteri:	ca. 60 minutter
Batterikapasitet med standard klippesett:	Hastighetstrinn 1 inntil 180 minutter (etter ca. 5 – 10 ladesykluser)

Mål (L x B x H):	196 x 48 x 54 mm
Vekt:	411 g (med batteripakke)
Emisjonslydtrykksnivå:	< 63 dB(A) @ 25 cm med standard klippesett
	< 68 dB(A) @ 25 cm med bredt klippesett
Vibrasjoner:	< 3,0 m/s ² ±15 %

Nettdel

Produsent:	E-Tek Electronics Manufactory Ltd. No. 5, Jingye Road, Yanchuan, Songgang Town, Baoan District, Shenzhen, Guangdong, China
Type:	Adapter 9050A-3

Modell:	ZD024B120200
Inngangsspenning:	100 – 240 V
Inngangs-vekselstrømfrekvens:	50/60 Hz
Utgangsspenning:	12,0 V
Utgangsstrøm:	2,0 A
Utgangseffekt:	24 W
Gjennomsnittlig effektivitet under drift:	86,2 %
Effektivitet ved lav last (10 %):	76,2 %
Opptatt effekt ubelastet:	0,075 W

Driftsbetingelser

Omgivelse: 0°C – +40°C

Apparatet er verneisoleret og radiostøydempet. Det oppfyller kravene i EU-direktivet om elektromagnetisk kompatibilitet 2014/30/EF og maskindirektivet 2006/42/EF.

Bruk

Forberedelser

-  Oppbevar emballasjen til senere sikker lagring eller transport.

- ▶ Kontroller at leveringen er komplett. Leveringsomfang se emballasje.
- ▶ Kontroller alle delene med tanke på eventuelle transportskader.

-  Vær oppmerksom på at vi gjennomfører en kvalitetssikring av alle våre produkter. På grunn av denne prosessen kan det finnes små syntetiske hår på knivsettet eller hårklippemaskinen. Men vi forsikrer deg om at din hårklippemaskin og ditt knivsett er ubrukt!

Sikkerhet



Forsiktig! Skader på grunn av feil spenningsforsyning.

- ▶ Du må bare bruke apparatet med den spenning som er angitt på merkeplaten.

Lade batteriet

- Stikk nettdelens apparattilkopplingsplugg inn i ladestativkontakten (fig. 2ⓐ).
- Plugg nettdelen inn i nettets stikkontakt (fig. 2ⓑ).
- Sett batteriet inn i ladestativet (fig. 2). Ladeprosessen begynner.

-  Under lading blinker ladekontroll-/kapasitetsindikatoren.
- Ideell omgivelsestemperatur for lading ligger mellom +10 °C og +40 °C.

- Når kapasiteten har nådd >80 %, lyser alle LED-segmenter på ladekontroll-/kapasitetsindikatoren. Når full ladekapasitet er nådd, slukkes ladekontrollen/kapasitetsindikatoren.



En annen batteripakke er tilgjengelig som ekstrautstyr. Mens hårklippemaskinen er i drift, kan den andre batteripakken lades opp i ladestativet. På den måten er hårklippemaskinen alltid klar til drift.

Batteridrift

- Slå apparatet på og av etter bruk med apparatets PÅ/AV-bryter (fig. 4ⓐ/ⓑ).



- Maskinen har to hastighetstrinn. Disse kan velges med PÅ-/AV-bryteren. Nivå 1 = lav hastighet
- Nivå 2 = høy hastighet
- Ved utilstrekkelig stell av knivsettet kan brukstiden bli betraktelig redusert.
- Under batteridrift lyser ladekontroll-/kapasitetsindikatoren i henhold til ladenivået til batteripakken.
- Hvis ladekontroll-/kapasitetsindikatoren blinker under drift, må batteripakken lades.

For å bytte batteripakken, gjør som følger:

- Slå apparatet av med PÅ-/AV-bryteren (fig. 4ⓑ).
- Fjern batteripakken fra enheten (fig. 3ⓐ).
- Fjern den ladede batteripakken fra ladestativet og skyv den inn i enheten til den klikker på plass (fig. 3ⓑ).

Sjekker batterikapasitet:

Du kan når som helst sjekke gjeldende ladestatus for batteripakken. For å gjøre dette trykker du på knappen på ladekontroll-/kapasitetsindikatoren til batteripakken (fig. 1E).

Betjening

Klippe med distansekammer

Maskinen kan også brukes med distansekammer. Du kan utvide klippelengdeområdet med distansekammer.



Distansekammer er valgfritt tilbehør og kan avvike alt etter modell.

Fest/fjern kamfestet

- Sett distansekammen inntil nederste kant på knivsettet (fig. 5ⓐ) og skyv den over skjærekanten på klippekanten, helt til distansekammen går i lås (fig. 5ⓑ).
- Skyv distansekammen i retning mot skjærekanten på klippekammen (fig. 6) og ta distansekammen av knivsettet.

Vedlikehold



Advarsel! Fare for personskader og materielle skader ved ukorrekt håndtering.

- ▶ Slå av apparatet før du begynner med rengjørings- og vedlikeholdsarbeid og koble fra strømforsyningen.

Rengjøring og pleie



Fare! Elektrisk støt dersom det trenger væske inn i apparatet.

- ▶ Ikke dypp apparatet i vann!
- ▶ La ikke noen form for væske trenge inn i apparatet.



Forsiktig! Skader ved bruk av aggressive kjemikalier.

Aggressive kjemikalier kan medføre skader på apparatet og tilbehøret.

- ▶ Du må ikke bruke løsemidler eller skuremidler.
- ▶ Du må kun bruke det rengjøringsmidlet og den knivsettoljen som produsenten har anbefalt.



- Du kan kjøpe tilbehør på nettet eller fra våre forhandlere.
- Du kan skaffe reservedeler og klippesettolje fra våre servicesentre.

- ▶ Fjern eventuelt kamtilbehør som kan festes (fig. 6) og fold klippesettet bort fra dekelet (fig. 7), se Bytte ut klippesettet.
- ▶ Fjern hårrestene fra knivsettet og fra åpningen i huset og fra knivsettet med rengjøringsbørsten (fig. 9).



Forsiktig! Fare for skader ved ukorrekt håndtering.

- ▶ Knivsettet må ikke skrues av!
- ▶ Klippekniven må ikke skyves helt ut!

- ▶ Flytt klippebladet til siden (fig. 9⊕) og bruk rensbørsten til å fjerne avklippet hår fra klippebladet og barberkammen. Etter rengjøringen må du skyve klippekniven tilbake i utgangsstilling (fig. 9⊕). Klippekniven bør rettes inn sentrert i forhold til klippekammen.
- ▶ Sett knivsettet inn med knivsettolje (fig. 10).



- ▶ Det er viktig å rengjøre og smøre knivsettet regelmessig med olje for å opprettholde en god og langvarig klippeytelse.
- ▶ Smør klippesettet **hvert 15. minutt** med en dråpe olje på hvert av de merkede områdene (fig. 10).
- ▶ Hvis klippeytelsen avtar etter at apparatet har vært i bruk i lang tid, på tross av regelmessig rengjøring og smøring med olje, bør man skifte ut knivsettet.

- ▶ Sett inn klippesettet igjen og fold det opp igjen (fig. 8⊕), se Bytte ut klippesettet.
- ▶ Etter oljen slås enheten på i ca 10 sekunder for å sikre en jevn fordeling av oljefilmen.
- ▶ Tørk bare av maskinen med en myk, eventuelt litt fuktig klut.
- ▶ Hold alltid kontaktene på ladestativet, den håndholdte enheten og batteripakken rene.

Utskiftning av knivsettet

1. Slå apparatet av med PÅ-/AV-bryteren (fig. 4⊕).
2. Trykk utløserknappen (fig. 7⊕) mot klippesettet og fold klippesettet bort fra dekelet (fig. 7⊕).
3. Ta knivsettet av fra holderen (fig. 7⊕).
4. Plasser det nye klippesettet i holderen (fig. 8⊕).

5. Slå på enheten (fig. 4⊕), og trykk deretter klippesettet mot den håndholdte enheten til den klikker på plass og kniven beveger seg (fig. 8⊕).

Utbedring av feil

Knivsettet skjærer dårlig eller lugger

Årsak: Knivsettet er tilsmusset eller slitt.

- ▶ Rengjør og smør knivsettet med olje. Hvis det ikke er mulig å utbedre problemet, må du skifte ut knivsettet.

Skader på hud

Årsak: For sterkt press mot huden.

- ▶ Reduser trykket når du skjærer nær huden.

Årsak: Skadet knivsett.

- ▶ Kontroller om tannspissene ble skadet ved bruk og bytt knivsettet ved behov.

Batteriets brukstid er for kort

Årsak: Knivsettet og husåpningen er tilsmusset.

- ▶ Rengjør og smør knivsettet med olje.

Årsak: Batteripakken er oppbrukt.

- ▶ Bytt ut batteripakken med en original reservedel.



Reservebatteripakker kan kjøpes som tilbehør hos din forhandler eller på vårt servicesenter.

Ladekontroll-/kapasitetsindikatoren lyser ikke

Årsak: Batteripakken er fulladet.

- ▶ Trykk på knappen for ladekontroll-/kapasitetsindikatoren for å sjekke ladestatusen til batteripakken.

Årsak: Batteripakken er ikke plassert riktig i ladestativet.

- ▶ Sørg for at batteripakken er riktig plassert i ladestativet.

Årsak: Ladekontaktene er tilsmusset.

- ▶ Rengjør ladekontaktene på ladestativet og batteripakken.

Årsak: Defekt strømforsyning.

- ▶ Sørg for at plug-in-strømforsyningen er koblet til stikkkontakten og ladestativet.
- ▶ Kontroller strømkabelen med tanke på eventuelle skader.

Enheten kan ikke slås på

Årsak: Batteripakken ble ikke korrekt identifisert da den ble satt inn.

- ▶ Fjern batteripakken fra enheten.
- ▶ Skyv batteripakken inn i enheten igjen til du hører at den klikker på plass.

Årsak: Batteripakken er tom.

- ▶ Sjekk ladenivået til batteripakken.
- ▶ Lad opp batteripakken om nødvendig.

Enheden reduserer hastigheden

Årsak: Klippesettet er stivt.

- Rengjør og smør knivsettet med olje. Hvis problemet vedvarer, bytt ut klippesettet.

Årsak: Batteripakken er tom.

- Sjekk ladenivået til batteripakken.
- Lad opp batteripakken om nødvendig.

Klippesett kan ikke festes

Årsak: Holderen til klippesettet er foldet inn.

- Bruk en flat skrutrekker til å folde holderen ut av dekselet (fig. 8 ②)

Hvis du ikke kan løse problemet med disse instruksene, ber vi det kontakte Servicesenteret. Forsøk aldri å reparere hårklippemaskinen på egenhånd!

Tilbehør

Du kan kjøpe følgende tilbehør på nettet, fra våre forhandlere eller våre servicesentre:

Valg av klippesett

Klippelengder fra 0,25 til 13 mm

Artikkelnummere: 1264-XXXX

(Varenummer varierer avhengig av klippelengde)

Valg av festekam

Klippelengder fra 3 til 25 mm

Artikkelnummere: 1247-XXXX

(Varenummer varierer avhengig av klippelengde)

Akkupack

Artikkelnummer 1263-7030

se side 144

Apparholder

Artikkelnummer 1263-7070

se side 144

Avfallsbehandling**Forsiktig! Miljøskader ved feil avfallsbehandling.**

- Forskriftsmessig avhengig bidrar til å avlaste miljøet og forhindrer mulige skadevirkninger på mennesker og miljø.

Overhold gjeldende lovfestede forskrifter når du skal sende apparatet inn til avfallsbehandling.

Informasjon om avfallsbehandling av elektrisk og elektronisk utstyr i EU:

Innenfor EU regulerer nasjonale forskrifter på grunnlag av EU-direktiv 2012/19/EU og utbrukt elektrisk og elektronisk utstyr (WEEE) hvordan elektrisk drevne apparater skal avfallsbehandles. I henhold til dette er det ikke lenger tillatt å kaste maskinen i kommunalt avfall eller husholdningsavfall. Maskinen kan leveres inn gratis til kommunale deponier eller anlegg for gjenvinning av materialer. Produktemballasjen består av materialer som kan gjenvinnes. Kast disse på miljøvennlig måte og tilbakefor dem til gjenbruksstasjonen.

Käyttöohje (käännös) Eläinten karvojen leikkuukoneen tyyppi 1263

Yleisiä käyttöohjeita

Käyttöohjeen käyttöä koskevia tietoja

- ▶ Ennen kuin otat laitteen käyttöön ensimmäistä kertaa, sinun tulee lukea käyttöohje kokonaan ja ymmärtää se.
- ▶ Pidä käyttöohjetta osana tuotetta ja säilytä se hyvässä kunnossa ja saatavilla.
- ▶ Tämä käyttöohje voidaan pyytää myös PDF-tiedostona huoltokeskuksestamme. EY-yhdenmukaisuusvakuutus voidaan pyytää myös muina EU:n virastokielisinä versioina palvelukeskuksestamme.
- ▶ Liitä tämä käyttöohje mukaan, kun luovutat laitteen kolmannelle osapuolille.

Symboliselitys

Laitteessa tai kytkettävässä virtalähteessä käytetään seuraavia symboleja:



Symbolin suojausluokka II.



CE-vaatimustenmukaisuusmerkki.



UKCA-vaatimustenmukaisuusmerkki Ison-Britannian markkinoilla.



EAC-vaatimustenmukaisuusmerkki Euraasian alueelle Talousunioni.



WEEE-merkki kieltää sähkö- ja elektroniikkalaitteiden hävittämisen kotitalousjätteeseen.

Tässä käyttöohjeessa käytetään seuraavia symboleja ja merkkitänsanoja.



VAARA

Sähköiskusta aiheutuva vaara, jonka seurauksena voi olla vakava ruumiinvamma tai kuolema.



VAARA

Räjähdyksivaara, jonka seurauksena voi olla vakava ruumiinvamma tai kuolema.



VAARA

Vaara tulenarkojen aineiden käytöstä. Tulipalon syttymisen seurauksena mahdollinen vakava vamma tai kuolema.



VAROITUS

Varoitus mahdollisesta ruumiinvammasta tai terveysriskistä..



VARO

Viittaa esinevahinkojen vaaraan.



Huomioi käyttöohje

Lue käyttöohje ennen laitteen käyttöönottoa ja huomioi turvallisuusohjeet.



Ohje hyödyllisten tietojen ja vinkkien kanssa.

- ▶ Sinua pyydetään toimimaan.
 1. Suorita nämä toimenpiteet kuvatussa järjestyksessä.
 - 2.
 - 3.

Yleiset turvallisuusohjeet



Lue kaikki turvallisuusohjeet, noudata niitä ja säilytä nämä!

Määräystenmukainen käyttö

- Käytä eläinten karvojen leikkuukoneita ainoastaan eläinten karvojen ja turkin leikkaamiseen.
- Tämä laite on rakennettu ammatilliseen käyttöön.

Käyttäjään kohdistuvat vaatimukset

- Lue käyttöohje kokonaan läpi ennen ensimmäistä käyttöönottoa ja tutustu laitteeseen.
- Tätä laitetta ei ole tarkoitettu sellaisten henkilöiden käytettäväksi (mukaan luettuna lapset), joilla on heikot ruumiilliset, aistimukselliset tai henkiset kyvyt, tai joilta puuttuu laitteen käyttämiseen vaadittavaa tietoa ja taitoa. Tällaiset henkilöt saavat käyttää laitetta vain sellaisen henkilön valvonnassa ja ohjauksessa, joka on vastuussa heidän turvallisuudestaan. Lapsia tulee valvoa sen varmistamiseksi, että he eivät leiki laitteen kanssa.
- Vain Euroopan markkinoille:
Tätä laitetta voivat käyttää 14-vuotiaat tai sitä vanhemmat lapset sekä henkilöt, joilla on heikentyneet fyysiset, aistimukselliset tai henkiset kyvyt tai puutteelliset kokemukset ja/tai tiedot, jos heitä valvotaan tai opastetaan laitteen turvallisen käytön osalta, ja jos he ymmärtävät siitä aiheutuvat vaarat. Lapset eivät saa leikkiä laitteella. Lapset eivät saa suorittaa puhdistusta ja käyttäjän huoltoa, vaikka heitä valvotaan.
Huomautus: Perustuen riskianalyysiin ja laitteidemme ammattimaiseen käyttöön kampaamoissa, parturi-kampaamoissa, klinikoilla, eläintenhoitajilla, laiturilla ja talleilla sekä

siihen, etteivät alle 14-vuotiaat pääse kosketuksiin laitteiden kanssa näissä tiloissa, olemme asettaneet ammattikäyttöön tarkoitettujen hiustenleikkukoneidemme ja ammattikäyttöön tarkoitettujen eläinten trimmauskoneidemme ikärajaksi 14 vuotta. Haluamme varmistaa, että tuotteitamme käytetään vastuullisesti ja asiantuntevassa valvonnassa. Siksi on tärkeää, että kyseistä ikäraajaa noudatetaan asianomaisissa tiloissa.

• Pidä laite etäällä eläimistä ja suojaa sään vaikutuksilta.

Vaarantamiset



Vaara! Laitteessa/verkkopistokeosassa olevista vaurioista aiheutuva sähköisku

- ▶ Älä käytä laitetta, jos se ei toimi asianmukaisesti, jos se on vaurioitunut, tai jos se on pudonnut veteen.
- ▶ Älä milloinkaan käytä laitetta vioittuneen kaapelin tai pistokekytkentöosan kanssa.
- ▶ Vaarojen välttämiseksi korjauksia saa suorittaa ainoastaan valtuutettu huoltokeskus tai sähkötekniisesti koulutetut ammattilaiset alkuperäisvaraosia käyttäen.



Vaara! Sisään tunkeutuvasta nesteestä aiheutuva sähköisku.

- ▶ Säilytä tai sijoita sähkölaitteet aina niin, etteivät ne voi pudota veteen (esim. pesualtaaseen). Pidä laite etäällä vedestä ja muista nesteistä.
- ▶ Älä missään tapauksessa kosketa veteen pudonnutta sähkölaitetta tai laita veteen. Vedä verkkopistoke heti irti. Jätä laite ennen uutta käyttöönottoa huoltokeskuksen tarkastettavaksi.
- ▶ Käytä ja säilytä laitetta vain kuivissa tiloissa.



Räjähdystvaara!

- ▶ Älä yritä itse vaihtaa akkukennoja. Litiumioniakut voivat räjähtää, syttyä palamaan ja/tai aiheuttaa palovammoja, jos se hajotetaan, sitä vaurioitetaan, tai se asetetaan alttiiksi kosteudelle tai korkeille lämpötiloille.
- ▶ Käytä ainoastaan alkuperäisiä akkuyksiköitä, joita voit hankkia myyjältäsi tai huoltokeskuksestamme lisävarusteina.
- ▶ Laitetta ei saa jättää pidemmäksi aikaa yli +40°C lämpötiloihin. Suoraa auringonsäteilyä on vältettävä. Ihanteellinen latauslämpötila on +10 – +40 °C.
- ▶ Älä milloinkaan käytä laitetta sellaisissa ympäristöissä, joissa käytetään korkean pitoisuuden aerosolituotteita (spraytuotteita), tai joissa vapautuu hapetta.



Vaara! Tulenarka!

- ▶ Laitetta ei milloinkaan saa suihkuttaa tulenaroiksi merkityillä aerosoli-(spray-) tuotteilla.



Varoitus! Ylikuumentuneista leikkausarjoista johtuvia vammoja.

- ▶ Leikkausarja voi kuumentua laitteen pitkään kestävässä käytössä. Keskeytä laitteen käyttö säännöllisesti leikkausarjan jäähdyttämiseksi.



Varoitus! Epäasianmukaisesta käsittelystä aiheutuvat loukkaantumiset.

- ▶ Älä milloinkaan käytä laitetta viiallisella leikkausarjalla.
- ▶ Sammuta laite aina ennen kuin lasket sen kädestäsi, koska laitteen tärinä voi saada sen putoamaan.



Varo! Epäasianmukaisesta käsittelystä aiheutuvat vauriot.

- ▶ Käytä pistokekytkentäverkko-osaa vain tyyppikilvessä ilmoitetulla jännitteellä.
- ▶ Käytä vain valmistajan suosittelemia lisävarusteita.
- ▶ Käytä laitteen lataamiseen ainoastaan toimitukseen sisältyvää pistokekytkentäosaa. Vaihda viialliset pistokekytkentäverkko-osat vain alkuperäisiin varaosiin, joita voit hankkia huoltokeskukseemme välityksellä.
- ▶ Älä milloinkaan pudota tai aseta mitään esineitä laitteen aukkoihin.
- ▶ Suojaa verkkokaapelia ja laitetta kuumilta pinnoilta.
- ▶ Älä lataa tai säilytä laitetta virtajohdon ollessa kiertyneenä tai taivutuneena.

Tuotteen kuvaus

Osien merkintä (Kuva 1)

- A Leikkaussarja
- B Pääle-/Pois-kytkin
- C Akkupakkaus
- D Leikkaussarjan avausnuppi
- E Latauksen merkkivalo- / kapasiteetin näyttö
- F Latausalausta
- G Latausalanustan pistorasia
- H Laitepidike*
- I Leikkaussarjan öljy*
- J Puhdistusharja*
- K Pistokeliitin (maakohtainen)*
- L Pistokekytkentäverkko-osa
- M Laiteliitäntäpistoke

* Valinnaiset lisävarusteet voivat vaihdella mallin mukaan.

Tekniset tiedot

Käsin pidettävä laite

Käyttölaite:	BLDC-moottori
Akku:	Li-ION-akku
Akun latausaika:	n. 60 minuuttia
Akun käyttöaika:	
vakioleikkaussarjalla:	Nopeustaso 1 180 minuuttia saakka (noin 5 – 10 latauskerran jälkeen)
Mitat (P x L x K):	196 x 48 x 54 mm
Paino:	411 g (akkipakkauksella)
Emission äänenpainetaso:	< 63 dB(A) @ 25 cm vakio-leikkaussarjalla < 68 dB(A) @ 25 cm leveällä leikkaussarjalla
Tärinä:	< 3,0 m/s ² ± 15 %

Pistokekytkentäverkko-osa

Valmistaja: E-Tek Electronics Manufactory Ltd.
No. 5, Jingye Road, Yanchuan, Song-
gang Town, Baoan District, Shenzhen,
Guangdong, Kiina

Tyyppi: Adapteri 9050A-3

Malli: ZD024B120200

Tulojännite: 100 – 240 V

AC-taajuus: 50/60 Hz

Lähtöjännite: 12,0 V

Lähtövirta: 2,0 A

Lähtöteho: 24 W

Keskimääräinen
hyötysuhde käytössä: 86,2 %

Tehokkuus pienemmällä
kuormalla (10 %): 76,2 %

Tehonkulutus
nollakuormituksella: 0,075 W

Käyttöolosuhteet

Ympäristö: 0 °C – +40 °C

Laitte on suojaeristetty ja siitä on poistettu radiohäiriöt. Se täyttää EU: n sähkömagneettista yhteensopivuutta koskevan direktiivin 2014/30/EY ja konedirektiivin 2006/42/EY vaatimukset.

Käyttö**Valmistelu**

 Säilytä pakkausmateriaali myöhempää turvallista säilytystä tai kuljetusta varten.

- ▶ Tarkasta toimituksen täydellisyys. Toimituksen laajuus katso pakkauksesta.
- ▶ Tarkasta kaikki osat mahdollisten kuljetusvaurioiden varalta.

 Huomaa, että teemme laadunvarmistuksen kaikille tuotteillemme. Tämän menetelmän takia leikkaussarjassa tai hiustenleikkukoneessa voi olla pieniä synteettisiä karvoja. Vakuutamme kuitenkin, että hiustenleikkukone ja leikkaussarja ovat käyttämättömiä!

Turvallisuus

 **Varo! Väärästä jännitesytöstä aiheutuvat vauriot.**
▶ Käytä laitetta vain tyyppikilvessä ilmoitetulla jännitteellä.

Akun lataaminen

1. Kytke pistokekytkentäosan laiteliitäntäpistoke lataustelineen pistorasiaan (Kuva 2ⓐ).
2. Kytke pistokekytkentäosa verkkopistorasiaan (Kuva 2ⓐ).
3. Laitte aloittaa latauksen uudelleen lataustelineeseen (kuva 2). Lataustapahtuma alkaa.

 Lataustapahtuman aikana latauksen merkkivalo vilkkuu vihreänä.

• Suoraa auringonsäteilyä on vältettävä. Ihanteellinen latauslämpötila on +10 – +40 °C.

4. Kun kapasiteetti on saavutettu > 80 %, kaikki latauksen ohjaus-/kapasiteettinäytön LED-segmentit syttyvät. Kun täysi latauskapasiteetti on saavutettu, latauksen ohjaus-/kapasiteettinäyttö sammuu.

 Toinen akkupaketti on saatavana valinnaisena lisävarusteena. Sillä aikaa kun hiustenleikkukone on käytössä, toista akkupakkausta voidaan jo ladata uudelleen latausasemassa. Siten hiustenleikkukone on aina käyttövalmiina.

Akkukäyttö

1. Kytke laite päälle ja sammuta se käytön jälkeen Päälle-/Pois-kytkimestä (kuva 4ⓐ/ⓑ).

 Laitteessa on kaksi nopeustasoa. Nämä voidaan valita Päälle-/Pois-kytkimen avulla.
Porras 1 = hidas nopeus
Porras 2 = korkea nopeus

- Leikkaussarjan hoidon ollessa riittämätöntä käyttöä voi huomattavasti pienentyä.
- Akun käytön aikana latauksen ohjaus-/kapasiteetin merkkivalo syttyy akun lataustason mukaan.
- Kun kapasiteettinäyttö palaa punaisena, akkuyksikön jälleenlataaminen on välttämätöntä.

Vaihda akku seuraavasti:

1. Kytke laite pois päältä Päälle-/Pois-kytkimellä (Kuva 4ⓑ).
2. Poista akku laitteesta (Kuva 3ⓐ).
3. Ota ladattu akkupakkaus lataustelineestä ja työnnä se laitteeseen, kunnes se kuuluvasti lukittuu sisään (Kuva 3ⓑ).

Akun kapasiteetin tarkistaminen:

Voit tarkistaa akun nykyisen lataustilan milloin tahansa. Voit tehdä tämän painamalla akun lataussäätimen/kapasiteetin ilmaisimen painiketta (kuva 1E).

Käyttö**Leikkaaminen kiinnityskampojen kanssa**

Laitetta voidaan käyttää myös kiinnityskampojen kanssa. Kiinnityskammoilla voidaan laajentaa leikkupituuden aluetta.

 Kiinnityskammat ovat valinnaisia lisävarusteita ja voivat poiketa mallista riippuen.

Kiinnityskamman asentaminen / poistaminen

1. Laita kiinnityskampa leikkaussarjan alareunaan (kuva 5ⓐ) ja työnnä sitä leikkauskamman leikkureunan yli, kunnes kiinnityskampa lukittuu (kuva 5ⓑ).
2. Työnnä kiinnityskampa leikkauskamman leikkureunan suunnassa (kuva 6) ja ota kiinnityskampa leikkaussarjasta pois.

Kunnossapito

Varoitus! Epäasianmukaisesta käsittelystä aiheutuvat loukkaantumiset ja esinevahingot.

- ▶ Kytke laite pois päältä ennen kaikkien puhdistus- ja huoltotöiden aloittamista, ja erota se virransyötöstä.

Puhdistus ja hoito

Vaara! Sisään tunkeutuvasta nesteestä aiheutuva sähköisku.

- ▶ Älä upota laitetta veteen!
- ▶ Älä päästä nesteitä laitteen sisään.



Varo! Syövyttävistä kemikaaleista aiheutuvat vauriot.

- Syövyttävät kemikaalit voivat vaurioittaa laitetta ja lisätarvikkeita.
- ▶ Älä käytä liuotin- tai hankaavia aineita.
- ▶ Käytä ainoastaan valmistajan suosittelemia puhdistusaineita ja leikkaussarjaöljyä.



- Lisävarusteita saa laitteen myyjältä tai verkosta.
- Varaosia ja leikkaussarjan öljyä saa huoltokeskuksestamme.

- ▶ Ota jokaisen käytön jälkeen kiinnityskampa pois (Kuva 6) ja käännä leikkaussarja pois kotelosta (Kuva 7), katso leikkaussarjan vaihto.
- ▶ Poista hiusjätteet puhdistusharjalla kotelon aukosta ja leikkaussarjasta (Kuva 9).



Varo! Epäasianmukaisesta käsittelystä aiheutuvat vauriot.

- ▶ Leikkaussarjaa ei saa ruuvata auki!
- ▶ Leikkuuterää ei saa työntää kokonaan ulos!

- ▶ Työnnä leikkuuterää sivuttain (Kuva 9ⓐ) ja puhdistaa leikkuuterä ja leikkuukampa puhdistusharjalla leikkuuhiuksista. Työnnä leikkuuterä puhdistuksen jälkeen jälleen takaisin lähtöasentoon (Kuva 9ⓑ). Leikkuuterä tulee suunnata leikkuukamman keskelle.
- ▶ Öljyä leikkaussarja leikkaussarjaöljyllä (Kuva 10).



- ▶ Hyvän ja pitkäkestoisen leikkaustuloksen saavuttamiseksi on tärkeää puhdistaa ja öljytä leikkaussarja säännöllisesti.
- ▶ Öljytä leikkaussarja **15 minuutin välein** tippa öljyä merkityille pinnoille (Kuva 10).
- ▶ Jos pidemmän käytön keston jälkeen säännöllisestä puhdistuksesta ja öljymisestä huolimatta leikkuuteho heikkenee, hiustenleikkaussarja tulee vaihtaa.

- ▶ Aseta hiustenleikkaussarja takaisin paikoilleen ja käännä se takaisin sisään (Kuva. 8ⓑ), katso hiustenleikkaussarjan vaihto.
- ▶ Kytke laite öljymisen jälkeen noin 10 sekunniksi päälle varmistaksesi öljykalvon tasaisen jakautumisen.
- ▶ Pyyhi laitetta vain pehmeällä, mahdollisesti hieman kostealla liinalla.

- ▶ Pidä latausosan, käsin pidettävän laitteen ja akkuyksikön latauskontaktit aina puhtaina.

Hiustenleikkaussarjan vaihto

1. Kytke laite pois päältä Päälle-/Pois-kytkimellä (Kuva 4ⓐ).
2. Paina vapautuspainiketta (Kuva. 7ⓐ) leikkaussarjan suuntaan ja taita leikkaussarja pois päin kotelosta (Kuva 7ⓑ).
3. Ota hiustenleikkaussarja pois pitimestä (Kuva 7ⓑ).
4. Aseta uusi hiustenleikkaussarja pidikkeeseen (Kuva 8ⓐ).
5. Kytke laite päälle (Kuva 4ⓐ), paina sen jälkeen hiustenleikkaussarjaa käsilaitetta vasten, kunnes se kuuluvasti lukittuu ja terä liikkuu (Kuva 8ⓑ).

Ongelmien korjaus**Leikkaussarja leikkaa huonosti tai nyppii**

Syy: Hiustenleikkaussarja on likaantunut tai kulunut.

- ▶ Puhdista ja öljytä hiustenleikkaussarja. Jos ongelma ei poistu, vaihda hiustenleikkaussarja.

Ihovauriot

Syy: Liian voimakas ihoon kohdistuva paine.

- ▶ Vähennä painetta ihon lähellä tapahtuvassa leikkaamisessa.

Syy: Vaurioitunut hiustenleikkaussarja.

- ▶ Tarkasta, ovatko hampaankärjet käytössä vaurioituneet ja vaihda hiustenleikkaussarja tarvittaessa uuteen.

Akun latausaika on liian lyhyt

Syy: Hiustenleikkaussarja ja laitteen aukko ovat likaantuneet.

- ▶ Puhdista ja öljytä hiustenleikkaussarja.

Syy: Akku on kulunut loppuun.

- ▶ Korvaa akkupakkaus alkuperäisellä varaosalla.



Vaihtoakkupakkausta voit hankkia myyjältäsi tai huoltokeskuksestamme lisätarvikkeena.

Latauksen merkkivalo- / kapasiteetin näyttö ei pala

Syy: Akkupakkaus on ladattu täyteen.

- ▶ Paina latauksen ohjaus/kapasiteetin ilmaisinpainiketta tarkistaaksesi akun lataustilan.

Syy: Akkupakkaus ei ole oikein paikoitettuna lataustelineessä.

- ▶ Varmista, että akkupakkaus on oikein paikoitettuna lataustelineessä.

Syy: Latauskontaktit ovat likaantuneita.

- ▶ Puhdista latauskontaktit lataustelineessä ja akkupakkauksessa.

Syy: Puutteellinen virransyöttö.

- ▶ Varmista, että pistokekytkentäverkko-osa on liitetty pistorasiaan ja latausasemaan.
- ▶ Tarkasta virtakaapeli mahdollisten vaurioiden varalta.

Laitetta ei voi kytkeä päälle

Syy: Akkupakkausta ei tunnistettu oikein, kun se asennettiin.

- ▶ Poista akkupakkaus lataustelineestä.
- ▶ Työnnä akkupakkausta uudelleen laitteeseen, kunnes kuulet sen napsahtavan paikalleen.

Syy: Akkupakkaus on tyhjä.

- ▶ Tarkista akkupakkauksen lataustaso.
- ▶ Lataa akkupakkaus tarvittaessa.

Laite vähentää nopeutta

Syy: Hiustenleikkaussarja on jäykkä.

- ▶ Puhdista ja öljyä hiustenleikkaussarja. Jos ongelma jatkuu, vaihda hiustenleikkaussarja.

Syy: Akkupakkaus on tyhjä.

- ▶ Tarkista akkupakkauksen lataustaso.
- ▶ Lataa akkupakkaus tarvittaessa.

Hiustenleikkaussarjaa ei voi kiinnittää

Syy: Hiustenleikkaussarjan pidike on taitettu sisään.

- ▶ Käytä litteää ruuvimeisseliä kääntääksesi pidike ulos kotelosta (Kuva 8📄)

Jos sinulla on näiden ohjeiden kanssa ongelma, jota et voi poistaa, käänny huoltokeskukseemme puoleen. Älä missään tapauksessa yritä itse korjata hiustenleikkauskonetta!

Lisätarvikkeet

Lisätarvikkeita ja varaosia voit tilata myyjältäsi tai huoltokeskuksestamme:

Hiustenleikkaussarjojen valinta

Leikkaupituudet 0,25 mm - 13 mm

Tuotenumerot: 1264-XXXX

(Tuotenumerot vaihtelevat leikkauspituuden mukaan)

Irtokampojen valinta

Leikkaupituudet 3 mm - 25 mm

Tuotenumerot: 1247-XXXX

(Tuotenumerot vaihtelevat leikkauspituuden mukaan)

Akkupakkaus

Tuotenumero 1263-7030

katso sivu 144

Laitepidike

Tuotenumero 1263-7070

katso sivu 144

Hävittäminen



Varo! Ympäristövahingot vääränlaisen hävittämisen yhteydessä.

- ▶ Asianmukainen hävittäminen suojelee ympäristöä ja estää mahdollisia vahingollisia vaikutuksia ihmisille ja ympäristölle.

Noudata laitteen hävittämisessä kulloisiakin lakisäateisiä määräyksiä.

Tietoja sähkö- ja elektroniikkalaitteiden hävittämisestä Euroopan Unionissa:



Euroopan Unionin sisällä sähkökäyttöisten laitteiden hävityksen määrittävät kansalliset säädökset, jotka pohjautuvat vanhoja elektroniikkalaitteita (WEEE) koskevaan EU-direktiiviin 2012/19/EU. Sen mukaisesti laitetta ei enää saa hävittää kunnallisen tai kotitalousjätteen mukana. Laite otetaan maksutta vastaan kunnallisissa keräyspisteissä tai hyötyjätteen keräyspisteissä. Tuotepakkaus muodostuu kierrätyskelpoisista materiaaleista. Hävitä tämä ympäristöystävällisesti ja toimita tämä uudelleenkäyttöön.

Kullanım kılavuzu (çeviri) Hayvan tüyü kesme makineleri tip 1263

Genel kullanıcı bilgileri

Kullanım kılavuzunun kullanılması hakkında bilgiler

- Cihazı ilk kez çalıştırmadan önce, kullanım kılavuzu baştan sona okunmalı ve anlaşılmalıdır.
- Kullanım kılavuzunu ürünün bir parçası olarak değerlendirin ve iyi ve kolay erişilebilir şekilde saklayın.
- Bu kullanım kılavuzu, servis merkezlerimizden PDF dosyası olarak da talep edilebilir. AT uygunluk beyanı, servis merkezlerimizden AB'nin diğer resmi dillerinde de talep edilebilir.
- Cihazı üçüncü şahıslara devrederken, bu kullanım kılavuzunu da birlikte verin.

Sembollerin açıklaması

Cihaz üzerine veya fiş adaptöründe aşağıdaki semboller kullanılmıştır:



Koruma sınıfı II sembolü.



CE uygunluk işareti.



Britanya pazarı için UKCA uygunluk işareti.



Avrasya Ekonomik Birliği bölgesi için EAC uygunluk işareti.



Elektrikli ve elektronik cihazların evsel atıklar ile birlikte tasfiye edilmesini yasaklayan WEEE işareti.

İşletim kılavuzlarımızda aşağıdaki semboller ve anahtar kelimeler kullanılmıştır:



TEHLİKE

Olası ağır bedensel yaralanma veya ölüme sonuçlanabilecek elektrik çarpması nedeniyle tehlike.



TEHLİKE

Olası ağır bedensel yaralanma veya ölüme sonuçlanabilecek patlama tehlikesi.



TEHLİKE

Tutaşabilir maddelerin kullanımı nedeniyle tehlike. Yangın oluşumu nedeniyle olası ağır yaralanmalar veya ölüm meydana gelebilir.



UYARI

Olası bedensel yaralanma veya sağlık riskine karşı uyarı.



DİKKAT

Maddi hasar riskinin göstergesi.



Kullanım kılavuzuna dikkat edin

Cihazı kullanmadan önce kullanım kılavuzunu okuyun ve güvenlik uyarılarına dikkat edin.



Faydalı bilgiler ve önerilerle birlikte not.

- Bir işlem yapmanız talep edilir.

1. Bu işlemleri açıklanan sırada yapın.
- 2.
- 3.

Genel güvenlik uyarıları



Tüm güvenlik uyarılarını okuyup dikkate alın ve bunları saklayın!

Amacına uygun kullanın

- Hayvan kırkma makinelerini sadece hayvan kılları ve postunu kesmek için kullanın.
- Bu cihaz, ticari alanda kullanım için tasarlanmıştır.

Kullanıcıdan beklentiler

- İlk çalıştırmadan önce kullanım kılavuzunu dikkatlice okuyun ve cihaz hakkında bilgi sahibi olun.
- Bu cihaz, güvenliklerinden sorumlu bir kişi tarafından cihazın kullanımı ile görevlendirilmediği ya da bu kişiden bir talimat almadıkça, fiziksel, duyuşsal ya da zihinsel yetenekleri yeterli olmayan ya da deneyimi ve bilgisi az olan kişilerin (çocuklar dahil) kullanımı için üretilmemiştir. Cihazla oynamalarını garanti etmek için çocuklar gözetim altında tutulmalıdır.
- Sadece Avrupa pazarları için: Bu cihaz, gözetim altında tutulmaları veya cihazın güvenli kullanımı ve bu nedenle oluşan tehlikeleri anlamış olmaları durumunda 14 yaşın üstündeki çocuklar ve fiziksel, duyuşsal veya zihinsel yetenekleri kısıtlı veya deneyimi ve/veya bilgisi az olan kişiler tarafından kullanılabilir. Çocuklar cihazla oynamamalıdır. Temizlik ve kullanıcı bakımı, gözetim altında olmayan çocuklar tarafından yapılmamalıdır.
- **Bilgi:** Risk analizlerine ve cihazlarımızın kuaför salonlarında, berberlerde, kliniklerde, hayvan kuaförlerinde, meralarda ve ahırlarda profesyonel olarak kullanılmasına ve bu tesislerde 14 yaşın altındaki kişilerin cihazlarla temas etmemesine dayanarak, profesyonel saç kesme makinelerimizin ve profesyonel hayvan tüyü kesme makinelerimizin kullanım yaş sınırını 14 olarak belirledik. Ürünlerimizin sorumlu bir şekilde ve uzman gözetimi altında kullanılmasını sağlamak istiyoruz. Bu nedenle, ilgili kurumlarda bu yaş sınırına uyulması önemlidir.

- Cihazı, hayvanların ulaşamayacağı ve hava koşullarından etkilenebileceği bir yere korumalı şekilde koyun.

Tehlikeler



Tehlike! Cihaz/fişli besleme blokundaki hasarlar nedeniyle elektrik çarpması.

- Kusursuz çalışmadığında, hasarlı olduğunda veya suya düştüğünde cihazı kullanmayın.
- Elektrik kablosu veya fişli besleme bloku hasarlı cihazları kesinlikle kullanmayın.
- Tehlikeleri önlemek için onarımlar sadece yetkili bir servis merkezi veya elektroteknik eğitime sahip uzman personel tarafından orijinal yedek parçalar kullanılarak yapılabilir.



Tehlike! İçeri giren sıvılar nedeniyle elektrik çarpması.

- Elektrikli cihazları daima suya düşmeyecek (örn. lavabo) şekilde yerleştirin ya da muhafaza edin. Cihazı su ve diğer sıvılardan uzak tutun.
- Suya düşen bir elektrikli cihaza kesinlikle dokunmayın veya elinizi suyun içine sokmayın. Derhal elektrik fişini çekin. Tekrar çalıştırmadan önce cihazı bir servis merkezinde kontrol ettirin.
- Cihazı sadece kuru mekanlarda kullanın ve saklayın.



Patlama tehlikesi!

- Pil hücrelerini kendiniz değiştirmeyi denemeyin. Litium-lyon bataryalar; dağıtılınca, zarar görünce veya neme ya da yüksek sıcaklıklara maruz kalınca patlayabilir, yangına ve/veya yanmaya neden olabilir.
- Sadece yetkili satıcınızdan veya servis merkezimizden aksesuar olarak temin edebileceğiniz orijinal batarya paketlerini kullanın.
- Cihazı +40°C üzerindeki sıcaklıklara uzun süre maruz bırakmayın. Doğrudan güneş ışınlarından kaçının. Şarj için ideal ortam sıcaklığı +10°C ve +40°C arasındadır.
- Yüksek konsantrasyonda aerosol (sprey) ürünlerinin bulunduğu veya oksijen oluşan ortamlarda cihazı kesinlikle kullanmayın.



Tehlike! Tutuşabilir!

- Cihaza kesinlikle tutuşabilir olarak işaretli aerosol (sprey) ürünleri püskürtmeyin.



Uyarı! Aşırı ısınan kesme takımları nedeniyle yaralanma.

- Cihazın uzun süreli kullanılması sonucunda kesme takımı ısınabilir. Kesme takımı soğumaya bırakmak için, kullanımı düzenli olarak durdurun.



Uyarı! Hatalı kullanım nedeniyle yaralanma.

- Cihazı hasarlı bir kesme takımı ile kesinlikle kullanmayın.
- Cihaz titreşim nedeniyle düşebileceği için, bir yere koymadan önce cihazı her zaman kapatın.



Dikkat! Hatalı kullanım nedeniyle hasarlar.

- Fişli besleme blokunu sadece model etiketinde belirtilen gerilimle çalıştırın.
- Sadece üreticinin onayladığı aksesuarları kullanın.
- Cihazı şarj etmek için sadece teslimat kapsamına dahil olan fişli besleme blokunu kullanın. Arızalı fişli besleme bloklarını sadece servis merkezimizden temin edebileceğiniz orijinal yedek parçalarla değiştirin.
- Cihaz üzerindeki deliklere kesinlikle bir cisim sokmayın veya düşürmeyin.
- Elektrik kablosunu ve cihazı sıcak yüzeylerden uzak tutun.
- Cihazı elektrik kablosu burulmuş veya bükülmüş durumdayken şarj veya muhafaza etmeyin.

Ürün açıklaması

Parçaların tanımı (Şekil 1)

- A Kesme takımı
- B Açma/kapama düğmesi
- C Batarya paketi
- D Kesme takımı kilit çözme düğmesi
- E Şarj kontrolü/kapasite göstergesi
- F Şarj bloku
- G Şarj bloku duyu
- H Cihaz tutucu*
- I Kesme takımı için yağı*
- J Temizleme fırçası*
- K Soket başlığı (ülkeye özgü)*
- L Fişli besleme bloku
- M Cihaz bağlantı fişi

* Opsiyonel aksesuar modele göre farklılık gösterebilir.

Teknik bilgiler

El cihazı

Tahrik: BLDC motoru
Batarya: Li-ION batarya
Batarya şarj süresi: yakl. 60 dakika
Bataryanın çalışma süresi

Standart kesme takımı ile: Hız kademesi 1
180 dakikaya kadar
(yakl. 5 - 10 şarj döngüsünden sonra)

Ölçüler (U x G x Y): 196 x 48 x 54 mm

Ağırlık: 411 g (batarya paketi ile)

Emisyon ses basıncı seviyesi: Standart kesme takımı ile < 63 dB(A)

@ 25 cm

Geniş kesme takımı ile < 68 dB(A)

@ 25 cm

< 3,0 m/s² ±15%

Titreşim:

Fişli besleme bloku

Üretici:

E-Tek Electronics Manufactory Ltd.
No. 5, Jingye Road, Yanchuan, Songgang Town, Baoan District, Shenzhen, Guangdong, China
Adaptör 9050A-3

Tip:

Model:	ZD024B120200
Giriş gerilimi:	100 – 240 V
Giriş değiştirme akım frekansı:	50/60 Hz
Çıkış gerilimi:	12,0 V
Çıkış akımı:	2,0 A
Çıkış gücü:	24 W
İşletimde ortalama verimlilik: %86,2	
Düşük yükte (%10) verimlilik: %76,2	
Güç tüketimi sıfır yükte:	0,075 W

Çalışma koşulları

Ortam: 0°C – +40°C

Cihaz, koruyucu izolasyon ve parazit giderici tertibata sahiptir. Cihaz, 2014/30/AT sayılı elektromanyetik uyumluluk AB yönetmeliğinin ve 2006/42/AT sayılı makine yönetmeliğinin taleplerini karşılar.

Çalışma

Hazırlık



Daha sonra depolama veya taşıma işlemleri için ambalaj malzemesini saklayın.

- Teslimat kapsamının eksiksiz olup olmadığını kontrol edin. Teslimat kapsamı için bkz. ambalaj.
- Tüm parçaları olası nakliye hasarları açısından kontrol edin.



Lütfen tüm ürünlerimizde bir kalite güvenliği uyguladığımızı dikkate alın. Bu işlemden dolayı kesme takımında veya saç kesme makinesinde küçük sentetik kıllar bulunabilir. Ancak saç kesme makinenizin ve kesme takımınızı kullanılmamış olduğunu garanti ederiz!

Güvenlik



Dikkat! Yanlış gerilim beslemesi nedeniyle hasarlar.

- Cihazı sadece model etiketinde belirtilen gerilimle çalıştırın.

Bataryanın şarjı

1. Fişli besleme bloğunun cihaz bağlantı fişini şarj bloku duyuna takın (Şekil 2Ⓐ).
2. Fişli besleme blokunu elektrik prizine takın (Şekil 2Ⓑ).
3. Batarya paketini şarj blokuna takın (Şekil 2). Şarj işlemi başlar.



- Şarj işlemi boyunca şarj kontrol/kapasite göstergesi yanıp söner.
- Dükkan için ideal ortam sıcaklığı +10°C ve +40°C arasındadır.

4. Kapasite >%80'e ulaştığında şarj kontrol/kapasite göstergesinin tüm LED bölümleri yanar. Tam şarj kapasitesine ulaşıldığında şarj kontrolü/kapasite göstergesi söner.



Opsiyonel aksesuar olarak başka batarya paketi de temin edilebilir. Saç kesme makinesi çalışırken ikinci batarya paketi şarj blokunda tekrar şarj edilebilir. Bu sayede, saç kesme makinesi her zaman kullanıma hazırdır.

Bataryalı işletim

1. Açma/kapama düğmesiyle cihazı açın ve kullandıktan sonra kapatın (Şekil 4Ⓒ/Ⓓ).



- Cihazda iki hız kademesi vardır. Bu kademeler Açma/kapama düğmesi üzerinden seçilebilir.
Kademe 1 = Düşük hız
Kademe 2 = Yüksek hız
- Kesme takımına yetersiz bakım yapılırsa, çalışma süresi ciddi oranda kısalmalıdır.
- Bataryalı işletim sırasında şarj kontrolü/kapasite göstergesi, batarya paketinin şarj blokuna göre yanar.
- İşletim sırasında şarj kontrolü/kapasite göstergesi yanıp sönüyorsa, batarya paketinin tekrar şarj edilmesi gerekir.

Batarya paketi değiştirilmesi için aşağıdaki adımları izleyin:

1. Açma/kapama düğmesiyle cihazı kapatın (Şekil 4Ⓒ).
2. Batarya paketini cihazdan çıkarın (Şekil 3Ⓐ).
3. Şarj edilmiş batarya paketini şarj blokundan çıkarın ve sesli olarak yerine oturana kadar onu cihaza itin (Şekil 3Ⓑ).

Batarya kapasitesi kontrolü:

Batarya paketinin güncel şarj durumunu her zaman kontrol edebilirsiniz. Bunun için batarya paketinin şarj kontrolü/kapasite göstergesindeki düğmeye basın (Şekil 1E).

Kullanım

Tarak adaptörleri ile kesme

Cihaz tarak adaptörleri ile de çalıştırılabilir. Tarak adaptörleriyle kesme uzunluğu aralığını genişletebilirsiniz.



Tarak adaptörleri opsiyonel aksesuarlardır ve modele göre farklılık gösterebilir.

Tarak adaptörünün takılması/çıkartılması

1. Tarak adaptörünü kesme takımının alt kenarına oturtun (Şekil 5Ⓐ) ve tarak adaptörü kilitlemeye kadar kesme tarağının kesme kenarı üzerinden itin (Şekil 5Ⓑ).
2. Tarak adaptörünü kesme takımının kesme kenarı yönünde itin (Şekil 6) ve tarak adaptörünü kesme takımından çıkartın.

Bakım



Uyarı! Hatlı kullanım nedeniyle yaralanma ve maddi hasarlar.

- Tüm temizlik ve bakım çalışmalarından önce cihazı kapatın ve güç kaynağından ayırın.

Temizleme ve bakım**Tehlike! İçeri giren sıvılar nedeniyle elektrik çarpması.**

- ▶ Cihazı suya batırmayın!
- ▶ Cihazın içine sıvı girmemesini sağlayın!

**Dikkat! Aşındırıcı kimyasal maddeler nedeniyle hasarlar.**

Aşındırıcı kimyasal maddeler cihaza ve aksesuarlara zarar verebilir.

- ▶ Çözücü ve aşındırıcı maddeler kullanmayın.
- ▶ Sadece üreticinin önerdiği temizlik maddelerini ve kesme takımı yağını kullanın.



- Aksesuarları yetkili online olarak veya satıcımızdan temin edebilirsiniz.
- Yedek parçalar ve kesme takımı yağını servis merkezimizden temin edebilirsiniz.

- ▶ Olası takılı olan tarak adaptörünü çıkartın (Şekil 6) ve kesme takımını gövdeden dışarı doğru katlayın (Şekil 7), bkz. Kesme takımının değiştirilmesi.
- ▶ Temizlik fırçasını kullanarak saç artıklarını gövde deliğinden ve kesme takımından temizleyin (Şekil 9).

**Dikkat! Hatalı kullanım nedeniyle hasarlar.**

- ▶ Kesme takımının vidaları çözülmemelidir!
- ▶ Kesici bıçak tamamen dışarı itilmemelidir!

- ▶ Kesme bıçağını yandan itin (Şekil 9⊕) ve kesme bıçağı ve kesme tarağı tarafındaki kesilen saçları temizleme fırçasıyla temizleyin. Temizledikten sonra kesici bıçağı tekrar çıkış pozisyonuna geri itin (Şekil 9⊖). Kesici bıçak, kesici tarağın ortasına hizalanmalıdır.
- ▶ Kesme takımını kesme takımı yağıyla yağlayın (Şekil 10).



- ▶ Kesme performansının iyi ve kalıcı olması için kesme takımının düzenli olarak temizlenmesi ve yağlanması gerekir.
- ▶ İşaretlenmiş yerlerde kesme takımını **15 dakikada bir** birer damla yağla yağlayın (Şekil 10).
- ▶ Cihaz, uzun süre kullanıldıktan sonra düzenli olarak temizlenmesi ve yağlanması rağmen kesme gücünü kaybederse, kesme takımının değiştirilmesi gerekir.

- ▶ Kesme takımını tekrar takın ve içeri doğru katlayın (Şekil 8⊕), bkz. Kesme takımının değiştirilmesi.
- ▶ Yağ tabakasının eşit olarak dağılması için cihazı yağladıktan sonra yakl. 10 saniye çalıştırın.
- ▶ Cihazı sadece yumuşak, gerekirse hafif nemli bir bezle silin.
- ▶ Şarj bloktundaki, el cihazındaki ve batarya paketindeki kontaktarı daima temiz tutun.

Kesme takımının değiştirilmesi

1. Açma/kapama düğmesiyle cihazı kapatın (Şekil 4⊕).
2. Kilit açma tuşuna (Şekil 7⊕) kesme takımı yönünde basın ve kesme takımını gövdeden çıkartın (Şekil 7⊖).

3. Kesme takımını tutucudan çıkartın (Şekil 7⊖).
4. Yeni kesme takımını tutucuya (Şekil 8⊕) oturtun.
5. Cihazı çalıştırın (Şekil 4⊕), ardından kesme takımını, duyulacak şekilde yerine oturana ve bıçak hareket edene kadar el cihazına karşı bastırın (Şekil 8⊖).

Sorun giderme**Kesme takımı kötü kesiyor veya saçları yoluyor**

Nedeni: Kesme takımı kirlenmiş veya aşınmış.

- ▶ Kesme takımını temizleyin ve yağlayın. Bu, sorunu gidermezse kesme takımını değiştirin.

Cilt yaralanması

Nedeni: Cilt üzerine çok fazla baskı.

- ▶ Cilde yakın kesim sırasında basıncı azaltın.

Nedeni: Kesme takımı hasarlı.

- ▶ Kullanım sırasında dış uçlarının zarar görmüş olup olmadığını kontrol edin ve gerekirse kesme takımını değiştirin.

Bataryanın çalışma süresi çok kısa

Nedeni: Kesme takımı ve gövde delikleri kirlenmiş.

- ▶ Kesme takımını temizleyin ve yağlayın.

Nedeni: Batarya paketi aşınmış.

- ▶ Batarya paketini orijinal yedek parçayla değiştirin.



Yedek batarya paketlerini satıcınızdan veya servis merkezimizden aksesuar olarak temin edebilirsiniz.

Şarj kontrol/kapasite göstergesi yanmıyor

Nedeni: Batarya paketi tamamen şarj olmuş.

- ▶ Batarya paketinin şarj durumunu kontrol etmek için şarj kontrolü/kapasite göstergesi düğmesine basın.

Nedeni: Batarya paketi, şarj blokuna doğru yerleştirilmemiş.

- ▶ Batarya paketinin şarj blokuna doğru yerleştirildiğinden emin olun.

Nedeni: Şarj kontaktarı kirlenmiş.

- ▶ Şarj bloktundaki ve batarya paketindeki şarj kontaktarını temizleyin.

Nedeni: Arızalı güç kaynağı.

- ▶ Fişli besleme bloğunun prize ve şarj bloktan doğru şekilde bağlandığından emin olun.
- ▶ Elektrik kabloşunu olası hasarlar açısından kontrol edin.

Cihaz çalışmıyor

Nedeni: Batarya paketi takılırken doğru algılanmadı.

- ▶ Batarya paketini cihazdan çıkarın.
- ▶ Batarya paketini duyulur bir şekilde oturana kadar tekrar cihaza itin.

Nedeni: Batarya paketi boş.

- ▶ Batarya paketinin şarj durumunu kontrol edin.
- ▶ Gerekirse batarya paketini şarj edin.

Cihazın hızı düşüyor

Nedeni: Kesme takımı zor hareket ediyor.

- ▶ Kesme takımını temizleyin ve yağlayın. Sorun devam ederse kesme takımını değiştirin.

Nedeni: Batarya paketi boş.

- ▶ Batarya paketinin şarj durumunu kontrol edin.
- ▶ Gerekirse batarya paketini şarj edin.

Kesme takımı oturmuyor

Nedeni: Kesme takımının tutucusu içe katlandı.

- ▶ Tutucuyu düz bir tornavida ile gövdeden çıkarın (Şekil 8Ⓞ)

Bu bilgilerle sorunu gideremezseniz, servis merkezimize başvurun. Saç kesme makinesini kesinlikle kendi başınıza onarmayı denemeyin!

Aksesuarlar

Aşağıdaki aksesuarları yetkili satıcınızdan veya servis merkezimizden temin edebilirsiniz:

Kesme takımları seçimi

0,25 ila 13 mm'lik kesme uzunlukları
Ürün numaraları: 1264-XXXX
(Ürün numaraları kesim uzunluğuna göre değişir)

Değiştirilebilir tarak seçimi

3 ila 25 mm'lik kesme uzunlukları
Ürün numaraları: 1247-XXXX
(Ürün numaraları kesim uzunluğuna göre değişir)

Batarya paketi

Ürün numarası 1263-7030
Bkz. Sayfa 144

Cihaz tutucu

Ürün numarası 1263-7070
Bkz. Sayfa 144

Tasfiye



Dikkat! Hatırlı tasfiye durumunda çevreye zarar verebilir.

- ▶ Cihazın usulüne uygun tasfiye edilmesi çevrenin korunmasına katkıda bulunur ve gerek insan gerekse çevre için olası tehlikeli etkileri önler.

Cihazı tasfiye ederken geçerli yasal yönetmeliklere dikkat edin.

Avrupa Birliği'nde elektrikli ve elektronik cihazların tasfiyesi hakkında bilgi:



Avrupa Birliği dahilinde, elektrikle çalıştırılan cihazların tasfiyesi, elektronik eski cihazlar hakkındaki 2012/19/AB sayılı AB Yönetmeliği'ni (WEEE) temel alan ulusal düzenlemelerle belirlenmiştir. Buna göre, cihaz belediye atıkları veya ev çöpü ile birlikte bir daha tasfiye edilemez. Cihaz, belediyenin toplama merkezlerinde veya değerli madde geri dönüşüm merkezinde ücretsiz olarak teslim alınır. Ürün ambalajı geri dönüştürülebilir malzemelerden oluşmaktadır. Ambalajı çevreye uyumlu şekilde tasfiye edin ve yeniden değerlendirme merkezine gönderin.

Instrukcja obsługi (tłumaczenie) Maszynka do strzyżenia zwierząt, typ 1263

Ogólne wskazówki dla użytkownika

Informacje dotyczące korzystania z instrukcji obsługi

- ▶ Przed pierwszym zastosowaniem urządzenia należy przeczytać całą instrukcję obsługi i zrozumieć jej treść.
- ▶ Traktować instrukcję obsługi jak część produktu i przechowywać ją starannie w dostępnym miejscu.
- ▶ Niniejszą instrukcję obsługi można uzyskać także w formacie PDF. W tym celu należy skontaktować się z naszym centrum serwisowym. Deklaracji zgodności WE można zażądać od naszego centrum serwisowego również w innych językach urzędowych UE.
- ▶ W przypadku przekazania urządzenia innej osobie należy również przekazać instrukcję obsługi.

Objaśnienie symboli

Na urządzeniu bądź zasilaczu sieciowym stosowane są następujące symbole:



Symbol klasy ochronności II.



Znak zgodności CE.



Znak zgodności UKCA dla rynku brytyjskiego.



Znak zgodności EAC dla obszaru Eurazjatyckiej Unii Gospodarczej.



Oznakowanie WEEE oznaczające zakaz wyrzucania zużytego sprzętu elektrycznego i elektronicznego do odpadów z gospodarstw domowych.

W naszych instrukcjach obsługi stosowane są następujące symbole i hasła ostrzegawcze:



NIEBEZPIECZEŃSTWO

Niebezpieczeństwo porażenia przez prąd elektryczny skutkującego poważnym obrażeniem ciała lub śmiercią.



NIEBEZPIECZEŃSTWO

Niebezpieczeństwo wybuchu skutkującego poważnym obrażeniem ciała lub śmiercią.



NIEBEZPIECZEŃSTWO

Niebezpieczeństwo w przypadku używania substancji łatwopalnych. Powstanie pożaru może spowodować poważne obrażenia ciała lub śmierć.



OSTRZEŻENIE

Ostrzeżenie przed możliwością doznania obrażeń ciała lub ryzykiem dla zdrowia.



OSTROŻNIE

Informacja dotycząca niebezpieczeństwa powstania szkód rzeczowych.



Należy przestrzegać instrukcji obsługi.

Przeczytać instrukcję obsługi przed uruchomieniem urządzenia i przestrzegać wskazówek dotyczących bezpieczeństwa.



Wskazówka wraz z przydatnymi informacjami i poradami.

- ▶ Polecenie wykonania danej czynności.

1. Wykonywać czynności w opisanej kolejności.
- 2.
- 3.

Ogólne wskazówki dotyczące bezpieczeństwa



Wszystkie wskazówki dotyczące bezpieczeństwa należy przeczytać, zachować i ich przestrzegać!

Zastosowanie zgodnie z przeznaczeniem

- Maszynki do strzyżenia włosów zwierząt używać wyłącznie do strzyżenia włosów i sierści zwierzęcej.
- Urządzenie jest przeznaczone do użytku komercyjnego.

Wymagania wobec użytkownika

- Przed pierwszym uruchomieniem należy przeczytać całą instrukcję obsługi i zapoznać się z urządzeniem.
- Urządzenie nie powinno być użytkowane przez osoby (włączając w to dzieci) z ograniczoną sprawnością fizyczną, sensoryczną lub umysłową oraz przez osoby nieposiadające odpowiedniego doświadczenia i wiedzy, chyba że użytkowanie odbywa się pod nadzorem lub po instruktażu przeprowadzonym przez osobę odpowiedzialną za bezpieczeństwo wspomnianych osób. Dzieci należy pilnować, aby mieć pewność, że nie wykorzystują urządzenia do zabawy.
- Tylko na rynku europejskie:
Urządzenie to może być używane przez dzieci w wieku powyżej 14 lat oraz osoby o ograniczonych zdolnościach fizycznych, sensorycznych lub umysłowych oraz wykazujące brak doświadczenia i/lub wiedzy pod warunkiem, że dzieci lub osoby te będą nadzorowane lub zostaną pouczone w zakresie bezpiecznego użytkowania urządzenia oraz zrozumieją zagrożenia wynikające z niewłaściwego użytkowania urządzenia. Dzieci nie mogą bawić się urządzeniem. Czyszczenie oraz konserwacja, leżące w gestii użytkownika, nie mogą być przeprowadzane przez dzieci, chyba że pod nadzorem osoby dorosłej.

Wskazówka: Na podstawie analizy ryzyka i profesjonalnego użytkownika naszych urządzeń w salonach fryzjerskich, barber shopach, salonach fryzjerskich dla zwierząt, na pastwiskach i w stajniach oraz tego, że z naszymi urządzeniami nie mają w tych miejscach styczności osoby poniżej 14 lat, ustaliliśmy granicę wiekową dla użytkownika naszych profesjonalnych maszynek do strzyżenia oraz maszynek do strzyżenia zwierząt na 14 lat. Chcielibyśmy zapewnić odpowiedzialne użytkowanie naszych produktów pod fachową kontrolą. Dlatego ważne jest przestrzeganie tej granicy wiekowej w każdym z tych miejsc. Urządzenie należy przechowywać w miejscu znajdującym się poza zasięgiem zwierząt oraz zabezpieczonym przed wpływem czynników atmosferycznych.

Zagrożenia



Niebezpieczeństwo! Porażenie prądem na skutek uszkodzenia urządzenia/zasilacza sieciowego.

- ▶ Nie należy używać urządzenia, jeśli nie działa poprawnie, jest uszkodzone lub wpadło do wody.
- ▶ Nigdy nie używać urządzenia z uszkodzonym kablem elektrycznym lub zasilaczem sieciowym.
- ▶ W celu uniknięcia zagrożeń, napraw może dokonywać wyłącznie autoryzowane centrum serwisowe lub specjalista posiadający kwalifikacje elektrotechniczne. Należy używać oryginalnych części zamiennych.



Niebezpieczeństwo! Niebezpieczeństwo porażenia prądem na skutek przedostania się cieczy.

- ▶ Urządzenia elektryczne należy zawsze chować lub przechowywać w taki sposób, aby nie mogły wpaść do wody (np. do umywalki). Urządzenie trzymać z dala od wody i innych cieczy.
- ▶ Pod żadnym pozorem nie dotykać urządzenia elektrycznego, które wpadło do wody, ani samej wody. Natychmiast wyciągnąć wtyczkę z gniazda sieciowego. Przed ponownym uruchomieniem zlecić centrum serwisowemu kontrolę urządzenia.
- ▶ Urządzenie należy użytkować i przechowywać wyłącznie w suchych pomieszczeniach.



Niebezpieczeństwo wybuchu!

- ▶ Nie dokonywać prób samodzielnej wymiany ogniw akumulatorowych. Akumulatory litowo-jonowe mogą eksplodować, zapalić się i/lub powodować poparzenia, w sytuacji, gdy się je otworzy, zniszczy lub naraża na działanie wilgoci czy też wysokich temperatur.
- ▶ Należy używać wyłącznie oryginalnych akumulatorów, które można zakupić w specjalistycznym sklepie lub w naszym centrum serwisowym jako wyposażenie dodatkowe.
- ▶ Nie narażać urządzenia przez dłuższy czas na działanie temperatury powyżej +40°C. Unikać bezpośredniego oddziaływania promieni słonecznych. Idealna temperatura otoczenia dla ładowania wynosi od +10°C do +40°C.

- ▶ Urządzenia nie wolno używać w otoczeniu o wysokim stężeniu produktów aerozolowych (sprayów) lub w których uwalniane jest tlen.



Niebezpieczeństwo! Niebezpieczeństwo zapłonu!

- ▶ Nigdy nie spryskiwać urządzenia produktami aerozolowymi (sprayami) oznaczonymi jako zapalne.



Ostrzeżenie! obrażenia spowodowane przegrzaniem nożami.

- ▶ Długie użytkowanie urządzenia może spowodować nagrzanie noża. Regularnie robić przerwy w pracy urządzenia, aby nóż mógł ostygnąć.



Ostrzeżenie! Zranienia na skutek nieprawidłowego stosowania.

- ▶ Nigdy nie używać urządzenia z uszkodzonym nożem.
- ▶ Przed odłożeniem zawsze należy wyłączyć urządzenie, gdyż na skutek drgań urządzenie może spaść.



Zachować ostrożność! Szkoły na skutek niewłaściwego użytkowania.

- ▶ Zasilacza sieciowego wolno używać wyłącznie po podłączeniu do prądu o napięciu podanym na tabliczce znamionowej.
- ▶ Używać wyłącznie akcesoriów zalecanych przez producenta.
- ▶ Do ładowania urządzenia stosować wyłącznie zasilacz sieciowy zawarty w zakresie dostawy. Uszkodzony zasilacz sieciowy wymieniać tylko na oryginalną część zamienną, którą można uzyskać w naszym centrum serwisowym.
- ▶ Nie wkładać żadnych przedmiotów w otwory urządzenia i nie dopuścić, aby przedmioty takie dostały się do urządzenia.
- ▶ Kabel elektryczny oraz urządzenie trzymać z dala od gorących powierzchni.
- ▶ Nie łądować ani nie przechowywać urządzenia z przekręconym lub zagiętym kablem.

Opis produktu

Oznaczenie elementów (ryc. 1)

- A Nóż
- B Przełącznik Włącz/Wyłącz
- C Akumulator
- D Przycisk odblokowujący nóż
- E Kontrolka ładowania/wskaźnik stanu naładowania
- F Baza ładująca
- G Gniazdo bazy ładującej
- H Uchwyt urządzenia*
- I Olej do noża*
- J Szczoteczka do czyszczenia*
- K Nasadka wtyczki (w zależności od kraju)*
- L Zasilacz sieciowy
- M Wtyczka do podłączenia urządzenia

* Akcesoria opcjonalne mogą różnić się w zależności od modelu.

Dane techniczne**Urządzenie ręczne**

Napęd:	silnik BLDC
Akumulator:	litowo-jonowy
Czas ładowania akumulatora:	ok. 60 minut
Czas pracy akumulatora ze standardowym nożem:	Poziom prędkości 1 do 180 minut (po ok. 5 – 10 cyklach ładowania)
Wymiary (D x S x W):	196 x 48 x 54 mm
Waga:	411 g (z akumulatorem)
Poziom ciśnienia akustycznego emisji:	< 63 dB(A) @ 25 cm ze standardowym nożem < 68 dB(A) @ 25 cm z szerokim nożem
Drgania:	< 3,0 m/s ² ±15%

Zasilacz sieciowy

Producent:	E-Tek Electronics Manufactory Ltd. No. 5, Jingye Road, Yanchuan, Songgang Town, Baoan District, Shenzhen, Guangdong, Chiny
Typ:	Adapter 9050A-3
Model:	ZD024B120200
Napięcie wejściowe:	100–240 V
Częstotliwość wejściowego prądu przemiennego:	50/60 Hz
Napięcie wyjściowe:	12,0 V
Prąd wyjściowy:	2,0 A
Moc wyjściowa:	24 W
Średnia wydajność podczas pracy:	86,2%
Wydajność przy niewielkim obciążeniu (10%):	76,2%
Pobór mocy przy obciążeniu zerowym:	0,075 W

Warunki użytkowania

Temperatura otoczenia: od 0°C do +40°C

Urządzenie wyposażone jest w izolację ochronną i instalację przeciwzakłócenia. Urządzenie spełnia wymagania dyrektywy UE o kompatybilności elektromagnetycznej 2014/30/WE oraz dyrektywy maszynowej 2006/42/WE.

Eksploatacja**Przygotowanie**

i Zachować opakowanie celem późniejszego bezpiecznego przechowywania lub transportowania.

- ▶ Skontrolować kompletność zakresu dostawy. Zakres dostawy – patrz opakowanie.
- ▶ Sprawdzić wszystkie elementy pod kątem ewentualnych uszkodzeń transportowych.

i Proszę zwrócić uwagę, że wszystkie nasze produkty podlegają procesowi zapewnienia jakości. Z powodu tego procesu na nożu lub na maszynce mogą znajdować się małe włoski syntetyczne. Gwarantujemy jednak, że maszynka i noż są nieużywane!

Bezpieczeństwo

! **Ostrożnie! Uszkodzenia wynikające z nieprawidłowego napięcia zasilającego.**

- ▶ Urządzenie należy eksploatować wyłącznie przy napięciu podanym na tabliczce znamionowej.

Ładowanie akumulatora

1. Podłączyć wtyczkę do podłączania urządzenia zasilacza sieciowego do gniazda bazy ładującej (rys. 2Ⓐ).
2. Podłączyć zasilacz sieciowy do gniazda sieciowego (rys. 2Ⓑ).
3. Włożyć akumulator do bazy ładującej (rys. 2). Zaczyna się proces ładowania.

- i**
 - Podczas ładowania miga kontrolka ładowania/wskaźnik stanu naładowania.
 - Idealna temperatura otoczenia dla ładowania wynosi od +10°C do +40°C.
4. Gdy stan naładowania osiągnie > 80%, świecą się wszystkie segmenty LED kontrolki ładowania/wskaźnika stanu naładowania. Po osiągnięciu stanu pełnego naładowania gaśnie kontrolka ładowania/wskaźnik stanu naładowania.

i Jako akcesoria opcjonalne dostępny jest dodatkowy akumulator. Podczas gdy maszynka do strzyżenia pracuje, drugi akumulator może być już ładowany w bazie ładującej. Dzięki temu maszynka do strzyżenia może być stale gotowa do pracy.

Praca z zasilaniem akumulatorowym

1. Włączyć urządzenie za pomocą włącznika/wyłącznika i wyłączyć po użyciu (rys. 4Ⓐ/Ⓑ).

- i**
 - Urządzenie ma dwa poziomy prędkości. Można wybierać je za pomocą włącznika/wyłącznika. Poziom 1 = niska prędkość
Poziom 2 = wysoka prędkość
 - W razie niewystarczającej pielęgnacji noża czas działania może ulec znacznej redukcji.
 - Podczas pracy akumulatora kontrolka ładowania/wskaźnik stanu naładowania świeci się odpowiednio do stanu naładowania akumulatora.
 - Jeżeli podczas pracy kontrolka ładowania/wskaźnik stanu naładowania miga, należy naładować akumulator.

Aby wymienić akumulator, postępować w następujący sposób:

1. Włączyć urządzenie za pomocą włącznika/wyłącznika (rys. 4Ⓒ).
2. Wyjąć akumulator z urządzenia (rys. 3Ⓐ).

- Wyjąć naładowany akumulator z bazy ładującej i wsunąć go w urządzenie, tak aby zatrzasnął się w słyszalny sposób (rys. 3Ⓢ).

Kontrola stanu naładowania akumulatora:

W każdej chwili można sprawdzić aktualny stan naładowania akumulatora. Nacisnąć w tym celu przycisk kontrolki ładowania/ wskaźnika stanu naładowania akumulatora (rys. 1E).

Obsługa

Strzyżenie włosów przy użyciu nasadek

Urządzenie można również stosować z nasadkami. Za pomocą nasadek można rozszerzyć zakres długości cięcia.



Nasadki są akcesoriami opcjonalnymi i mogą różnić się w zależności od modelu.

Nakładanie/zdejmowanie nasadki

- Nasadkę nałożyć na dolną krawędź noża (rys. 5Ⓢ) i nasunąć ją na krawędź tnącą grzebienia tnącego, aż do zaskoczenia nasadki (rys. 5Ⓢ).
- Nasunąć nasadkę w kierunku krawędzi tnącej grzebienia tnącego (rys. 6) i zdjąć nasadkę z noża.

Utrzymanie w należytym stanie



Ostrzeżenie! Nieprawidłowe obchodzenie się z suszarką może być przyczyną obrażeń ciała i szkód materialnych.

- Przed czyszczeniem i pielęgnacją należy wyłączyć urządzenie i odłączyć je od zasilania.

Czyszczenie i pielęgnacja



Niebezpieczeństwo! Niebezpieczeństwo porażenia prądem na skutek wniknięcia cieczy.

- Nie zanurzać urządzenia w wodzie!
- Nie dopuścić do przedostania się cieczy do wnętrza urządzenia.



Ostrożnie! Szkody spowodowane przez agresywne chemikalia.

Agresywne chemikalia mogą powodować uszkodzenie urządzenia i akcesoriów.

- Nie używać żadnych rozpuszczalników ani środków do szorowania.
- Należy używać wyłącznie środków czyszczących i oleju do noża zalecanych przez producenta.



- Akcesoria można zakupić online lub w naszym specjalistycznym sklepie.
- Części zamienne i olej do noża można zakupić w naszym centrum serwisowym.

- Zdjąć ewentualnie nałożoną nasadkę (rys. 6) i odchylić nóż od obudowy (rys. 7), patrz Wymiana noża.

- Za pomocą szczoteczki do czyszczenia usunąć resztki włosów z otworu w obudowie i z noża (rys. 9).



Ostrożnie! Szkody na skutek niewłaściwego użytkowania.

- Noża nie wolno odkręcać!
- Nie wolno całkowicie wysuwać noża tnącego!
- Przesunąć nóż tnący w bok (rys. 9Ⓢ) i za pomocą szczoteczki do czyszczenia oczyścić nóż i grzebień tnący z resztek włosów. Po czyszczeniu noża tnącego nasunąć go ponownie na pozycję wyjściową (rys. 9Ⓢ). Nóż tnący powinien znaleźć się środku grzebienia tnącego.
- Oliwić nóż przy użyciu oleju do noża (rys. 10).



- W celu zapewnienia dobrych i trwałych właściwości tnących należy regularnie czyścić i oliwić nóż.
- Nóż należy oliwić **co 15 minut**, nakładając po jednej kropli oleju na oznaczone powierzchnie (rys. 10).
- Jeśli mimo regularnego czyszczenia i oliwienia właściwości tnące obniżają się po dłuższym czasie użytkowania, należy wymienić nóż.

- Ponownie założyć nóż i go docisnąć (rys. 8Ⓢ), patrz Wymiana noża.
- Po naoliwieniu włączyć urządzenie na ok. 10 sekund, żeby zapewnić równomierną dystrybucję oleju.
- Urządzenie czyścić miękką, ewentualnie lekko zwilżoną ściereczką.
- Zawsze utrzymywać czystość styków na bazie ładującej, urządzeniu ręcznym i akumulatorze.

Wymiana noża

- Wyłączyć urządzenie za pomocą włącznika/wyłącznika (rys. 4Ⓢ).
- Wcisnąć przycisk odblokowujący (rys. 7Ⓢ) w kierunku noża i wysunąć nóż z obudowy (rys. 7Ⓢ).
- Zdjąć nóż z uchwyty (rys. 7Ⓢ).
- Nałożyć nowy nóż na uchwyt (rys. 8Ⓢ).
- Włączyć urządzenie (rys. 4Ⓢ), a następnie docisnąć nóż do urządzenia ręcznego, aż zatrzasnie się w słyszalny sposób, a ostrze poruszy się (rys. 8Ⓢ).

Rozwiązywanie problemów

Nóż tnie nieprawidłowo lub wyrwa włosy

Przyczyna: Nóż jest zabrudzony lub zużyty.

- Oczyścić i naoliwić nóż. Jeżeli problem nie został rozwiązany, należy wymienić nóż.

Zranienie skóry

Przyczyna: Zbyt silny nacisk na skórę.

- Zmniejszyć nacisk przy strzyżeniu blisko skóry.

Przyczyna: Uszkodzony nóż.

- Sprawdzić, czy podczas użytkowania nie zostały uszkodzone wierzchołki ząbków, i w razie potrzeby wymienić nóż.

Czas pracy z zasilaniem akumulatorowym jest zbyt krótki.

Przyczyna: Nóż i otwór obudowy są zabrudzone.

- ▶ Oczyszczyć i naoliwić nóż.

Przyczyna: Akumulator jest zużyty.

- ▶ Wymienić akumulator na oryginalny akumulator zapasowy.



Akumulatory zapasowe można zakupić w specjalistycznym sklepie lub w naszym centrum serwisowym jako wyposażenie dodatkowe.

Kontrolka ładowania/wskaźnik stanu naładowania nie świeci się

Przyczyna: Akumulator jest całkowicie naładowany.

- ▶ Nacisnąć przycisk kontrolki ładowania/wskaźnika stanu naładowania, aby sprawdzić stan naładowania akumulatora.

Przyczyna: Akumulator nie jest umieszczony prawidłowo w bazie ładującej.

- ▶ Należy upewnić się, że akumulator został prawidłowo umieszczony w bazie ładującej.

Przyczyna: Zabrudzone styki ładowania.

- ▶ Oczyszczyć styki ładowania w bazie ładującej i akumulatorze.

Przyczyna: Uszkodzone zasilanie energią elektryczną.

- ▶ Upewnić się, że zasilacz sieciowy jest połączony z gniazdem sieciowym i bazą ładującą.
- ▶ Sprawdzić kabel elektryczny pod kątem ewentualnych uszkodzeń.

Nie można włączyć urządzenia

Przyczyna: Akumulator nie został prawidłowo rozpoznany po włożeniu.

- ▶ Wyjąć akumulator z urządzenia.
- ▶ Ponownie wsunąć akumulator w urządzenie, tak aby zatrzasnął się w słyszalny sposób.

Przyczyna: Akumulator jest całkowicie rozładowany.

- ▶ Sprawdzić stan naładowania akumulatora.
- ▶ W razie potrzeby naładować akumulator.

Urządzenie zmniejsza prędkość

Przyczyna: Nóż porusza się ciężko.

- ▶ Oczyszczyć i naoliwić nóż. Jeżeli problem nadal występuje, wymienić nóż.

Przyczyna: Akumulator jest całkowicie rozładowany.

- ▶ Sprawdzić stan naładowania akumulatora.
- ▶ W razie potrzeby naładować akumulator.

Nie można nałożyć noża

Przyczyna: Uchwyt noża jest złożony.

- ▶ Rozłożyć uchwyt z obudowy (rys. 8ⓐ) płaskim śrubokrętem.

Jeżeli nie można usunąć problemu przy wykorzystaniu tych informacji, należy zwrócić się do naszego centrum serwisowego. W żadnym przypadku nie podejmować prób samodzielnej naprawy maszyny!

Akcesoria

Następujące akcesoria można zakupić online, w naszym specjalistycznym sklepie lub w naszym centrum serwisowym:

Wybór noży

Długość cięcia od 0,25 do 13 mm

Numery artykułów: 1264-XXXX

(Numer y artykułów różni się zależnie od długości cięcia)

Wybór grzebieni nasadkowych

Długość cięcia od 3 do 25 mm

Numer y artykułów: 1247-XXXX

(Numer y artykułów różni się zależnie od długości cięcia)

Akumulator

Numer artykułu 1263-7030

patrz strona 144

Uchwyt urządzenia

Numer artykułu 1263-7070

patrz strona 144

Utylizacja**Ostrożnie! Szkody dla środowiska w razie niewłaściwej utylizacji.**

- ▶ Prawidłowa utylizacja służy ochronie środowiska i zapobiega potencjalnemu szkodliwemu oddziaływaniu na człowieka i środowisko.

W przypadku utylizacji urządzenia należy przestrzegać ustawowych przepisów.

Informacja dotycząca utylizacji urządzeń elektrycznych i elektronicznych w Unii Europejskiej:

Obowiązujące w obrębie Unii Europejskiej wytyczne dotyczące utylizacji urządzeń zasilanych elektrycznie zostały opisane w przepisach krajowych, opartych na dyrektywie UE 2012/19/UE o zużytych urządzeniach elektrycznych (WEEE). Zgodnie z nimi nie wolno wyrzucać tego typu urządzeń razem z odpadami komunalnymi lub domowymi. Urządzenie jest bezpłatnie odbierane w komunalnych punktach zbiórki lub przez specjalistyczne zakłady. Opakowanie produktu składa się z materiałów, które można poddać recyklingowi. Materiały te należy zutylizować w ekologiczny sposób i oddać do odpowiedniego punktu zbiórki.

Návod k použití (překlad) Zastříhovač chlupů pro zvířata typ 1263

Obecné pokyny pro uživatele

Informace o použití návodu k obsluze

- ▶ Dříve než výrobek poprvé použijete, musíte si přečíst kompletní návod k obsluze a porozumět jeho obsahu.
- ▶ Považujte návod k obsluze za součást výrobku a dobře jej uschovejte na dostupném místě.
- ▶ Tento návod k použití si můžete vyžádat v našich servisních centrech i ve formě pdf-souboru. Na požádání můžete v našich servisních centrech získat ES-prohlášení o shodě i v jiných úředních jazycích EU.
- ▶ Pokud budete výrobek předávat dalšímu uživateli, předejte mu také návod k obsluze.

Vysvětlení symbolů

Následující symboly jsou použity na přístroji, příp. na síťovém zdroji:



Symbol třídy ochrany II.



Značka shody CE.



Značka shody UKCA pro britský trh.



Značka shody EAC pro Eurasijský ekonomický svaz.



Označení WEEE po zákaz likvidace elektrických a elektro-rotechnických zařízení v domovním odpadu.

Následující symboly a signální slova se používají v našich návodech k obsluze:



NEBEZPEČÍ

Nebezpečí úrazu elektrickým proudem s nebezpečím vážného nebo smrtelného úrazu.



NEBEZPEČÍ

Nebezpečí exploze s nebezpečím vážného nebo smrtelného úrazu.



NEBEZPEČÍ

Hrozí nebezpečí při použití hořlavých látek. Při vzniku požáru hrozí těžké škody na zdraví nebo poškození s následkem smrti.



VAROVÁNÍ

Varování před možným nebezpečím úrazu nebo zdravotním rizikem.



POZOR

Upozornění na nebezpečí vzniku hmotných škod.



Dodržte návod k použití

Před uvedením do provozu přečtěte návod k použití a dbejte na bezpečnostní pokyny.



Upozornění s užitečnými informacemi a tipy.

- ▶ Výzva k provedení určitých kroků.

1. Kroky provádějte v popsáném pořadí.
- 2.
- 3.

Obecné bezpečnostní pokyny



Přečtěte si a dodržujte všechny bezpečnostní pokyny a uschovejte je!

Užití v souladu s určením

- Zastříhovač srsti zvířat používejte výlučně ke stříhání zvířecích chlupů a srsti.
- Tento přístroj je zkonstruován pro komerční využití.

Požadavky na uživatele

- Před prvním uvedením do provozu si bezpodmínečně přečtěte celý návod k obsluze a seznamte se s přístrojem.
- Tento přístroj není určen osobám se sníženými tělesnými, senzorickými nebo duševními schopnostmi či nedostatečnými zkušenostmi a znalostmi (včetně dětí). Takové osoby smějí přístroj používat pouze pod dohledem nebo po obdržení instrukce o použití přístroje od osoby, která je odpovědná za jejich bezpečnost. Děti musejí být pod dohledem, aby se zajistilo, že si s přístrojem nebudou hrát.
- Jen proevropské trhy:
Tento přístroj smějí používat děti od 14 let a osoby se sníženými fyzickými, senzorickými nebo mentálními schopnostmi nebo s nedostatkem zkušeností a/nebo znalostí pouze pod dozorem, nebo po poučení o bezpečném použití přístroje, a poté, co porozuměly nebezpečí, která z jeho použití plynou. Nenechávejte děti, aby si s přístrojem hrály. Čištění a údržba skou údržbu nesmějí provádět děti bez dozoru.
Upozornění: Na základě analýzy rizik a profesionálního využívání našich přístrojů v kadeřnictvích, holičstvích, klinikách, salonech pro zvířata, pastvinách a stájích a na základě skutečnosti, že v těchto zařízeních nesmí osoby mladší 14 let

přijít do styku s přístroji, jsme stanovili věkovou hranici pro využití našich profesionálních zastříhovačů vlasů a profesionálních zastříhovačů srsti zvířat na 14 let. Chceme zajistit, že naše výrobky budou používány zodpovědně a pod odborným dohledem. Proto je důležité, aby byla v jednotlivých zařízeních dodržena věková hranice.

Přístroj odkládejte mimo dosah zvířat, a tak aby byl chráněn před povětrnostními vlivy.

Nebezpečí



Nebezpečí! Zasažení elektrickým proudem z důvodu poškození přístroje/napájecího zdroje.

- ▶ Přístroj rovněž nepoužívejte, pokud řádně nefunguje, je poškozen nebo pokud spadl do vody.
- ▶ Přístroj nikdy nepoužívejte s poškozeným přívodním kabelem, respektive síťovým zdrojem se zástrčkou.
- ▶ Aby se zabránilo vzniku nebezpečí, smějí být opravy prováděny pouze autorizovaným servisním centrem nebo odbornými pracovníky se vzděláním v oblasti elektrotechniky za použití originálních náhradních dílů.



Nebezpečí! Zasažení elektrickým proudem z důvodu vniklé kapaliny.

- ▶ Elektrické přístroje vždy odkládejte, resp. uchovávejte tak, aby nemohly spadnout do vody (například do umyvadla). Chraňte přístroj před vodou a jinými tekutinami.
- ▶ V žádném případě se nedotýkejte elektrického přístroje, který spadl do vody, ani se nedotýkejte vody. Ihned vytáhněte síťovou zástrčku. Nechte přístroj zkontrolovat v servisním centru před opětovným uvedením do provozu.
- ▶ Přístroj používejte a skladujte pouze v suchých místnostech.



Nebezpečí výbuchu!

- ▶ Nepokoušejte se samostatně provádět výměnu akumulátorových článků. Lithium-iontové akumulátory mohou vybuchnout, vzplanout anebo způsobit popáleniny, pokud byste je rozebrali, poškodili, nebo by byly vystaveny vlhkosti, popř. vysokým teplotám.
- ▶ Používejte výhradně originální akumulátorové jednotky, které si můžete objednat u svého prodejce nebo přes naše servisní středisko jako další příslušenství.
- ▶ Přístroj nevystavujte delší dobu teplotám nad +40 °C. Zamezte přímému působení slunečního záření. Ideální teplota okolí pro nabíjení je mezi +10°C a +40°C.
- ▶ Nikdy nepoužívejte přístroj v prostředí s vysokou koncentrací aerosolů (sprejů) nebo v prostředích, kde se uvolňuje kyslík.



Nebezpečí! Hořlavé!

- ▶ Na přístroj nikdy nestrčíjte výrobky označené jako hořlavé aerosoly (spreje).



Varování! Úrazy způsobené přehřátými stříhacími bloky

- ▶ Stříhací blok se může při dlouhotrvajícím používání přístroje zahřívát. Přerušujte pravidelné používání přístroje, aby se mohla stříhací hlavice ochladit.



Varování! Nebezpečí úrazu následkem nesprávné manipulace.

- ▶ Nikdy nepoužívejte přístroj, pokud je stříhací blok poškozený.
- ▶ Před odložením přístroj vždy vypněte, následkem vibrací může dojít k pádu přístroje.



Pozor! Nebezpečí poškození následkem nesprávné manipulace.

- ▶ Síťový zdroj používejte pouze na napětí uvedené na typovém štítku.
- ▶ Používejte pouze výrobcem doporučené příslušenství.
- ▶ K nabíjení přístroje používejte výhradně síťový zdroj se zástrčkou, který je součástí dodaného přístroje. Vadné síťové zdroje se zástrčkou vyměňte pouze za originální náhradní díly, které můžete objednávat v našem servisním centru.
- ▶ Do otvorů v přístroji nikdy nestrkejte nebo nenechejte do nich zapadnout jakékoliv předměty.
- ▶ Přívodní kabel a přístroj chraňte před horkými povrchy.
- ▶ Přístroj nenabíjejte ani neskladujte se zkrouceným nebo zalomeným kabelem.

Popis výrobku

Označení součástí (obr. 1)

- A Stříhací blok
- B Tlačítko pro zapnutí/vypnutí
- C Akumulátorová jednotka
- D Odblokovací tlačítko pro stříhací blok
- E Kontrolka nabíjení/kapacity
- F Nabíjecí stojánek
- G Zdiřka nabíjecího stojáнку
- H Držák přístroje*
- I Olej na stříhací blok*
- J Čisticí kartáček
- K Konektorový nástavec (varianta podle dané země)*
- L Napájecí zdroj se zástrčkou
- M Přípojná zástrčka přístroje

* Volitelné příslušenství se může lišit podle daného modelu.

Technické údaje

Ruční přístroj

Pohon:	Bezkartáčový stejnoměrný motor
Akumulátor:	Li-ION akumulátor
Doba nabíjení akumulátoru:	přibližně 60 minut

Provozní doba akumulátoru

se standardním

stříhacím blokem:

Rychlostní stupeň 1
až 180 minut
(přibližně pod 5 – 10 cykloch nabití)

Rozměry (D x Š x H):

196 x 48 x 54 mm

Hmotnost:

411 g (s akumulátorovou jednotkou)

Hladina emise

akustického tlaku:

< 63 dB(A) @ 25 cm se standardním
stříhacím blokem
< 68 dB(A) @ 25 cm se širokým stří-
hacím blokem

Vibrace:

< 3,0 m/s² ±15%

Napájecí zdroj se zástrčkou

Výrobce:

E-Tek Electronics Manufactory Ltd.
No. 5, Jingye Road, Yanchuan, Song-
gang Town, Baoan District, Shenzhen,
Guangdong, China

Typ:

Adaptér 9050A-3

Model:

ZD024B120200

Vstupní napětí:

100 – 240 V

Vstupní frekvence:

50/60 Hz

Výstupní napětí:

12,0 V

Výstupní proud:

2,0 A

Výstupní výkon:

24 W

Průměrná účinnost

v provozu:

86,2 %

Účinnost při

nízkém zatížení (10 %):

76,2 %

Příkon ve stavu bez zátěže:

0,075 W

Provozní podmínky

Prostředí:

0°C – +40°C

Přístroj je izolován a odrušen. Splňuje požadavky směrnice EU týkající se elektromagnetické kompatibility 2014/30/ES a směrnici o strojních zařízeních 2006/42/ES.

Provoz

Příprava



Uschovejte obalový materiál z důvodu pozdějšího bezpečného skladování nebo přepravy.

- ▶ Zkontrolujte úplnost dodávky. Pro rozsah dodávky viz obal.
- ▶ Zkontrolujte všechny součásti, zda nedošlo během přepravy k jejich poškození.



Mějte prosím na paměti, že u všech našich výrobků provádíme kontrolu kvality. V důsledku toho se mohou na stříhacím bloku, nebo na zastříhovači vlasů nacházet malé syntetické vlásky. Ujistujeme Vás však, že Váš zastříhovač a Váš stříhací blok jsou nepoužití!

Bezpečnost



Pozor! Poškození následkem použití nesprávného zdroje napětí.

- ▶ Přístroj používejte pouze na napětí uvedené na typovém štítku.

Nabíjení akumulátoru

1. Zapojte zástrčku síťového zdroje do zdířky nabíjecího stojánu (obr. 2 Ⓞ).
 2. Zapojte napájecí zdroj do zásuvky (obr. 2 Ⓞ).
 3. Zasuňte akumulátorovou jednotku do nabíjecího stojánu (obr. 2). Začne proces nabíjení.
4. Jakmile je dosaženo kapacity > 80 %, rozsvítí se všechny LED segmenty indikátoru kontroly nabíjení/kapacity. Po dosažení plné kapacity nabití zhasne indikátor kontroly nabíjení/kapacity.



- Během nabíjení bliká indikátor kontroly nabíjení/kapacity.
- Ideální teplota okolí pro nabíjení je mezi +10°C a +40°C.



Jako volitelné příslušenství lze dodat další akumulátorovou jednotku. Zatímco je zastříhovač vlasů v provozu, může se druhá akumulátorová jednotka již nabíjet v nabíjecím stojánu. Tak je zastříhovač vlasů stále připraven k použití.

Provoz s akumulátorem

1. Tlačítkem pro zapnutí/vypnutí přístroj zapnete a po použití jej vypnete (obr. 4 Ⓞ/Ⓞ).
- Přístroj má dva rychlostní stupně. Můžete je vybírat tlačítkem k zapnutí a vypnutí.
Stupeň 1 = nízké rychlost
Stupeň 2 = vysoká rychlost
 - Při nedostatečné péči o stříhací blok se může výrazně zkrátit doba běhu.
 - Během provozu na akumulátor svítí indikátor kontroly nabíjení/kapacity podle úrovně nabití akumulátorové jednotky.
 - Pokud indikátor kontroly nabíjení/kapacity během provozu bliká, je nutné akumulátorovou jednotku znovu nabít.

Pro výměnu akumulátorové jednotky postupujte následujícím způsobem:

1. Vypněte přístroj tlačítkem pro zapnutí/vypnutí (obr. 4 Ⓞ).
2. Vyměňte akumulátorovou jednotku z přístroje (obr. 3 Ⓞ).
3. Vyměňte nabitou akumulátorovou jednotku z nabíjecího stojánu a zasuňte ji do přístroje tak, aby slyšitelně zaskočila (obr. 3 Ⓞ).

Kontrola kapacity akumulátoru:

Nyní můžete kdykoliv zkontrolovat aktuální stav nabití akumulátorové jednotky. Za tímto účelem stiskněte tlačítko indikátoru kontroly nabíjení/kapacity akumulátorové jednotky (obr. 1E).

Obsluha

Stříhání hřebenovými nástavci

Přístroj můžete také používat s hřebenovými nástavci. Nástrčnými hřebeny můžete rozšířit rozsah délky sestřihu.

-  Hřebenové nástavce patří k volitelnému příslušenství a mohou se lišit podle daného modelu.

Nasazení/sejmutí hřebenového nástavce

- Hřebenový nástavec nasadíte na spodní okraj stříhacího bloku (obr. 5Ⓐ) a posuňte jej na řeznou hranu stříhacího hřebenu, až hřebenový nástavec zaskočí (obr. 5Ⓒ).
- Hřebenový nástavec posuňte ve směru k řezné hraně stříhacího hřebenu (obr. 6) a sejměte ze stříhacího bloku hřebenový nástavec.

Údržba



Varování! Nebezpečí úrazu a poškození následkem nesprávné manipulace.

- Před zahájením všech čistících a údržbových prací přístroj vypněte a odpojte ho od napájení.

Čištění a péče



Pozor! Zasažení elektrickým proudem z důvodu vniklé kapaliny.

- Nenamáčejte přístroj do vody!
- Zabraňte vniknutí kapaliny dovnitř přístroje.



Pozor! Poškození agresivními chemikáliemi.

Agresivní chemikálie mohou poškodit přístroj a příslušenství.

- Nepoužívejte žádná rozpouštědla ani čistící píský.
- Používejte pouze výrobcem doporučené čistící prostředky a olej na stříhací blok.



- Součásti příslušenství můžete koupit online nebo u našich obchodníků.
- Náhradní díly a olej na stříhací blok můžete nakoupit v našich servisních centrech.

- Pokud je nasazen hřebenový nástavec (obr. 6), sejměte jej a vyklopte stříhací blok z krytu (obr. 7), viz výměnu stříhacího bloku.
- Čistícím kartáčem odstraňte zbytky vlasů z otvoru krytu a ze stříhacího nástavce (obr. 9).



Pozor! Nebezpečí poškození následkem nesprávné manipulace.

- Stříhací blok nesmí být našroubován!
- Stříhací nůž nesmí být zcela vysunutý!

- Posuňte stříhací nůž stranou (obr. 9Ⓐ) a čistícím kartáčkem očistěte stříhací nůž a stříhací hřeben od vlasů. Po vyčištění zasuňte stříhací nůž opět zpět do výchozí polohy (obr. 9Ⓒ). Stříhací nůž musíte umístit na střed stříhacího hřebenu.

- Stříhací blok namažte olejem na stříhací blok (obr. 10).



- Pro dobrý a dlouhodobý stříhací výkon je důležité stříhací blok pravidelně čistit a olejovat.
- Stříhací blok olejujte **každých 15 minut** kápnutím vždy jedné kapky oleje na vyznačené plochy (obr. 10).
- Pokud po delším používání i přes pravidelné čištění a olejování stříhací výkon klesne, měli byste stříhací blok vyměnit.

- Nasadte znovu stříhací blok a opět jej přiklopte (obr. 8Ⓒ), viz výměnu stříhacího bloku.
- Po olejování přístroj asi na 10 sekund zapněte, aby se vytvořil stejnoměrný olejový film.
- Přístroj otírejte jen měkkým, případně lehce navlhčeným hadříkem.
- Kontakty na nabíjecím stojánku, ručním přístroji a na akumulátorové jednotce udržujte neustále čisté.

Výměna stříhacího bloku

- Vypněte přístroj tlačítkem pro zapnutí/vypnutí (obr. 4Ⓒ).
- Stiskněte odblokovací tlačítko (obr. 7Ⓒ) ve směru ke stříhacímu bloku a stříhací blok vyklopte z pouzdra (obr. 7Ⓒ).
- Sejměte stříhací blok z držáku (obr. 7Ⓒ).
- Na držák nasadte nový stříhací blok (obr. 8Ⓒ).
- Zapněte přístroj (obr. 4Ⓒ), poté vmáčkněte stříhací nástavec do přístroje, dokud slyšitelně nezaskočí a nezačne se pohybovat nůž (obr. 8Ⓒ).

Odstranění problémů

Stříhací blok stříhá špatně nebo vlasy trhá

Příčina: Stříhací blok je znečištěný nebo opotřebený.

- Stříhací blok vyčistěte a namažte olejem. Pokud by se tím problém nevyřešil, vyměňte stříhací nástavec.

Poranění pokožky

Příčina: Příliš silný tlak na pokožku.

- Snižte tlak při stříhání blízko pokožky.

Příčina: Poškozený stříhací blok.

- Zkontrolujte, zda se při používání nepoškodily hroty zubů a také vyměňte stříhací blok.

Akumulátor vydrží příliš krátkou dobu

Příčina: Stříhací nástavec a otvor krytu jsou znečištěny.

- Stříhací blok vyčistěte a namažte olejem.

Příčina: Akumulátorová jednotka je opotřebená.

- Nahradte akumulátorovou jednotku originálním náhradním dílem.



- Náhradní akumulátorovou jednotku můžete objednat u svého prodejce nebo v našem servisním středisku jako příslušenství.

Kontrolka nabíjení/kapacity nespítí

Příčina: Akumulátorová jednotka je zcela nabitá.

- ▶ Chcete-li zkontrolovat stav nabití akumulátorové jednotky, stiskněte tlačítko indikátoru kontroly nabíjení/kapacity.

Příčina: Akumulátorová jednotka není správně umístěna v nabíjecím stojánu.

- ▶ Zajistěte, aby byla akumulátorová jednotka správně umístěna v nabíjecím stojánu.

Příčina: Nabíjecí kontakty jsou znečištěné.

- ▶ Vyčistěte nabíjecí kontakty na nabíjecím stojánu a na akumulátorové jednotce.

Příčina: Vadné napájení.

- ▶ Ujistěte se, že je síťový zdroj zapojený do zásuvky a nabíjecího stojánu.
- ▶ Zkontrolujte, zda nedošlo k případnému poškození přírodního kabelu.

Přístroj nelze zapnout

Příčina: Akumulátorová jednotka nebyla při zasunutí správně rozpoznána.

- ▶ Odstraňte akumulátorovou jednotku z přístroje.
- ▶ Akumulátorovou jednotku znovu vložte do přístroje tak, aby slyšitelně zaskočila.

Příčina: Akumulátorová jednotka je vybitá.

- ▶ Zkontrolujte stav nabití akumulátorové jednotky.
- ▶ Případně akumulátorovou jednotku nabijte.

Přístroj snižuje rychlost

Příčina: Stříhací blok se pohybuje ztuha.

- ▶ Stříhací blok vyčistěte a namažte olejem. Jestliže problém přetrvává, vyměňte stříhací blok.

Příčina: Akumulátorová jednotka je vybitá.

- ▶ Zkontrolujte stav nabití akumulátorové jednotky.
- ▶ Případně akumulátorovou jednotku nabijte.

Stříhací blok nelze nasadit

Příčina: Držák stříhacího bloku je zaklapnutý.

- ▶ Vyklopte držák plochým šroubovákem z krytu (obr. 8ⓐ)

Pokud nedokážete problém odstranit podle těchto pokynů, obraťte se na naše servisní středisko. V žádném případě se nepokoušejte opravit zastříhovač vlasů sami!

Příslušenství

Následující díly příslušenství můžete objednat online, u našich prodejců nebo v našem servisním středisku:

Stříhací bloky Wahl

Délky stříhu od 0,25 do 13 mm

Číslo výrobku: 1264-XXXX

(číslo výrobků se liší podle délky stříhu)

Nástrčné hřebeny Wahl

Délky stříhu od 3 do 25 mm

Číslo výrobku: 1247-XXXX

(číslo výrobků se liší podle délky stříhu)

Akumulátorová jednotka

Číslo výrobku 1263-7030

viz stranu 144

Držák přístroje

Číslo výrobku 1263-7070

viz stranu 144

Likvidace odpadu



Opatrně! Poškození životního prostředí při nesprávné likvidaci.

- ▶ Rádná likvidace slouží k ochraně životního prostředí a brání možným škodlivým účinkům na člověka a životní prostředí.

Při likvidaci dodržujte příslušné legislativní předpisy.

Informace o likvidaci elektrických a elektronických přístrojů v Evropské unii:



V rámci Evropské unie se likvidace přístrojů s elektrickým pohonem řídí národními ustanoveními, která jsou založena na směrnici EU 2012/19/EU o použitých elektronických přístrojích (WEEE). Podle tohoto ustanovení nesmíte přístroj likvidovat spolu s komunálním nebo domovním odpadem. Přístroj zdarma odevzdejte do komunální sběrný odpadu nebo do sběrného dvora. Balení produktu se skládá z recyklovatelných materiálů. Likvidujte je ekologicky a recyklujte je.

Návod na obsluhu (preklad) Strihača na zvieraciu sršť typ 1263

Všeobecné pokyny pre používateľa

Informácie o používaní návodu na obsluhu

- Pred prvým uvedením prístroja do prevádzky je nutné prečítať si celý návod na obsluhu a porozumieť jeho obsahu.
- Návod na obsluhu vnímajte ako súčasť výrobku a dobre ho uschovajte na dostupnom mieste.
- Tento návod na obsluhu môžete vyžiadať z našich servisných stredísk, aj ako PDF súbor. ES-vyhlasenie o zhode môžete z našich servisných stredísk vyžiadať aj v ďalších úradných jazykoch EÚ.
- Pri postúpení tohto prístroja tretím osobám odovzdajte aj tento návod na obsluhu.

Vysvetlenie symbolov

Na prístroji, príp. na zdroji napájania sa používajú tieto symboly:



Symbol stupňa ochrany II.



Označenie zhody CE.



Označenie zhody UKCA pre britský trh.



Označenie zhody EAC pre oblasť Eurázijskej hospodárskej únie.



Označenie zhody WEEE o zákaze likvidácie elektrických a elektronických prístrojov v odpade z domácnosti.

V našich návodoch na obsluhu sa používajú nasledujúce symboly a výstražné slová:



NEBEZPEČENSTVO

Nebezpečenstvo v dôsledku úrazu elektrickým prúdom, pri ktorom môže dôjsť k ťažkému zraneniu alebo usmrteniu.



NEBEZPEČENSTVO

Nebezpečenstvo výbuchu s následkom ťažkého zranenia alebo smrti.



NEBEZPEČENSTVO

Nebezpečenstvo v dôsledku používania zápalných látok. Ako následok vznik požiaru, možné telesné poranenie alebo smrť.



VÝSTRAHA

Výstraha pred možným ublížením na zdraví alebo zdravotným rizikom.



POZOR

Upozornenie na nebezpečenstvo vecných škôd.



Dodržiavanie návodu na obsluhu

Pred uvedením prístroja do prevádzky si prečítajte návod na obsluhu a dodržiavajte bezpečnostné pokyny.



Upozornenie na užitočné informácie a tipy.

- Poukazuje na výzvu na konanie.

1. Vykonať nasledujúce úkony v opísanom poradí.
- 2.
- 3.

Všeobecné bezpečnostné pokyny



Prečítajte si a dodržiavajte všetky bezpečnostné pokyny a uschovajte ich!

Použitie v súlade s určením

- Stroječky na strihanie srsti zvierat používajte výlučne na strihanie zvieracej srsti a kožušiny.
- Tento prístroj je skonštruovaný na používanie v komerčnej oblasti.

Požiadavky na používateľa

- Pred prvým uvedením do prevádzky si prečítajte celý návod na obsluhu a oboznámte sa s prístrojom.
- Tento prístroj nie je určený na používanie osobami (vrátane detí) so zníženými telesnými, senzorickými alebo duševnými schopnosťami alebo nedostatkom skúseností a vedomostí, jedine ak bude na ne dohliadať osoba, ktorá je zodpovedná za bezpečnosť, alebo ak od nej dostali pokyny týkajúce sa používania prístroja. Na deti by sa malo dohliadať, aby sa zabezpečilo, že sa nehrajú s prístrojom.
- Len pre európske trhy:
Tento prístroj môžu používať deti staršie ako 14 rokov, ak aj osoby so zníženými telesnými, senzorickými alebo duševnými schopnosťami alebo nedostatkom skúseností a/alebo vedomostí len v tom prípade, ak bude na ne dohliadať iná osoba, alebo ak od nej dostali pokyny týkajúce sa bezpečného používania prístroja a porozumeli nebezpečenstvám vyplývajúcim z používania tohto prístroja. Deti sa nesmú hrať s prístrojom. Deti nesmú vykonávať čistenie a používateľskú údržbu, len pod dohľadom inej osoby.

Upozornenie: Na základe analýz rizík a profesionálneho používania našich prístrojov v kadernických salónoch, holičstvách, na klinikách, pri ošetrovaní zvierat, na pastvinách a v stajniach a na základe skutočnosti, že v týchto zariadeniach neprichádzajú do kontaktu s prístrojmi osoby mladšie ako 14 rokov, sme stanovili vekovú hranicu na používanie našich profesionálnych strihačov vlasov a profesionálnych strihačov srsti zvierat na 14 rokov. Chceme zabezpečiť, aby sa naše výrobky používali zodpovedne a pod odborným dohľadom. Preto je dôležité, aby sa v príslušných zariadeniach dodržiavala táto veková hranica.

Prístroj uchovávajte mimo dosahu zvierat a chránený pred vplyvmi počasia.

Nebezpečenstvá



Nebezpečenstvo! Úraz elektrickým prúdom v dôsledku poškodenia prístroja / zdroja napájania.

- ▶ Nepoužívajte prístroj, ak nefunguje riadne, ak je poškodený, alebo ak spadol do vody.
- ▶ Nikdy nepoužívajte prístroj s poškodeným elektrickým káblom resp. zdrojom napájania.
- ▶ Aby nedošlo k ohrozeniu bezpečnosti, smie opravy vykonávať výlučne autorizované servisné centrum alebo odborník vyškolený v elektrotechnike za použitia originálnych náhradných dielov.



Nebezpečenstvo! Úraz elektrickým prúdom vniknutím kvapaliny.

- ▶ Elektrické prístroje vždy odložte resp. uschovajte tak, aby nemohli spadnúť do vody (napr. do umývadla). Prístroj chráňte pred vodou a inými kvapalinami.
- ▶ V žiadnom prípade sa nedotýkajte elektrického prístroja, ktorý spadol do vody, ani nesiahajte do vody. Okamžite vytiahnite sieťovú zástrčku. Pred opätovným uvedením do prevádzky nechajte prístroj skontrolovať v servisnom stredisku.
- ▶ Prístroj používajte a uschovávajte iba v suchých priestoroch.



Nebezpečenstvo výbuchu!

- ▶ Nepokúšajte sa vymeniť akumulátorové články svojpomocne. Litium-iónové akumulátory môžu vybuchnúť, vznietiť sa a/alebo spôsobiť popálenie, ak sa rozoberajú, poškodia alebo ak sú vystavené vlhkosti resp. vysokým teplotám.
- ▶ Používajte výlučne originálne akupaky, ktoré si môžete zakúpiť cez vášho predajcu alebo naše servisné centrum ako ďalšie príslušenstvo.
- ▶ Prístroj nevystavujte dlhší čas teplotám vyšším ako +40 °C. Zabráňte priamemu slnečnému žiareniu. Ideálna teplota okolia na nabíjanie je od +10 °C do +40 °C.
- ▶ Prístroj nepoužívajte nikdy v prostrediach, v ktorých sa nachádza vysoká koncentrácia aerosolových (sprejových) produktov alebo v ktorých sa uvoľňuje kyslík.



Nebezpečenstvo! Horľavé!

- ▶ Prístroj nikdy nestriekajte aerosolovými (sprejovými) produktmi označenými ako horľavé.



Výstraha! Zranenia prehriatymi strihacími násadami.

- ▶ Dlhotrvajúcim používaním prístroja sa môže strihacia násada zohriať. Používanie pravidelne prerušujte, aby ste strihaciu násadu nechali vychladnúť.



Výstraha! Zranenia v dôsledku nesprávnej manipulácie.

- ▶ Nikdy nepoužívajte prístroj s poškodenou strihacou násadou.
- ▶ Vypnite prístroj vždy pred jeho odložením, pretože prístroj môže spadnúť pôsobením vibrácií.



Pozor! Poškodenie v dôsledku nesprávnej manipulácie.

- ▶ Zdroj napájania používajte výlučne s napätím uvedeným na typovom štítku.
- ▶ Používajte výlučne príslušenstvo odporúčané výrobcom.
- ▶ Na nabíjanie prístroja používajte výlučne zdroj napájania obsiahnutý v balení. Chybné zdroje napájania vymieňajte iba za originálne náhradné diely, ktoré si môžete zakúpiť cez naše servisné strediská.
- ▶ Nikdy nestrkajte ani nenechajte spadnúť predmety do otvorov prístroja.
- ▶ Elektrický kábel a prístroj držte mimo dosahu horúcich plôch.
- ▶ Prístroj nenabíjajte, resp. neuschovávajte s pokrúteným alebo zalomeným elektrickým káblom.

Opis výrobku

Názvy dielov (obr. 1)

- A Strihacia násada
- B Zapínač/vypínač
- C Batéria
- D Odblokovacie tlačidlo na strihaciu násadu
- E Kontrolná indikácia nabíjania / indikácia kapacity
- F Nabíjací stojan
- G Zdieľka nabíjacieho stojana
- H Držiak prístroja*
- I Olej na strihaciu násadu*
- J Čistiaca kefka*
- K Adaptér pre zástrčku (špecifický pre krajinu)*
- L Zdroj napájania
- M Sieťový adaptér prístroja

* Voliteľné príslušenstvo sa môže líšiť v závislosti od modelu.

Technické údaje

Ručný prístroj

- Pohon: Bezkefkový jednosmerný motor
- Akumulátor: Akumulátor Li-ION
- Doba nabíjania akumulátora: cca 60 minút

Doba prevádzky s akumulátorom so štandardnou strihacou násadou:

Rýchlostný stupeň 1
až do 180 minút
(po cca. 5 – 10 cykloch nabíjania)
196 x 48 x 54 mm
411 g (s batériou)

Rozmery (D x Š x V):
Hmotnosť:
Emisná hladina akustického tlaku:

< 63 dB(A) @ 25 cm so štandardnou strihacou násadou
< 68 dB(A) @ 25 cm so štandardnou strihacou násadou
< 3,0 m/s² ±15%

Vibrácie:

Zdroj napájania

Výrobca: E-Tek Electronics Manufactory Ltd.
No. 5, Jingye Road, Yanchuan, Songgang Town, Baoan District, Shenzhen, Guangdong, China
Typ: Adaptér 9050A-3
Model: ZD024B120200
Vstupné napätie: 100 – 240 V

Frekvencia vstupného striedavého prúdu: 50/60 Hz
Výstupné napätie: 12,0 V
Výstupný prúd: 2,0 A
Výstupný výkon: 24 W
Priemerná účinnosť v aktívnom režime: 86,2 %
Účinnosť pri nízkej záťaži (10%): 76,2 %
Spotreba energie v stave bez záťaže: 0,075 W

Prevádzkové podmienky

Okolie: 0°C – +40°C

Spotrebič má ochrannú izoláciu a je odrušený. Splňa požiadavky EÚ smernice 2014/30/ES o elektromagnetickej kompatibilite a smernice 2006/42/ES o strojových zariadeniach.

Prevádzka

Príprava

-  Obalový materiál uschovajte na neskoršie bezpečné uskladnenie alebo prepravu.
- ▶ Skontrolujte úplnosť rozsahu dodávky. Rozsah dodávky pozri balenie.
- ▶ Skontrolujte všetky diely na prípadné poškodenie pri preprave.

-  Majte na pamäti, že na všetkých našich výrobkoch robíme kontrolu kvality. Na základe tohto postupu sa môžu na strihacej náseade alebo strojičku na strihanie vlasov nachádzať malé syntetické chlípky. Ubezpečujeme vás však, že váš strojiček na strihanie vlasov a vaša strihacia ná sada sú nepoužiteľ!

Bezpečnosť



Pozor! Poškodenie v dôsledku nesprávneho napájania napätím.

- ▶ Spotrebič používajte výlučne s napätím uvedeným na typovom štítku.

Nabíjanie akumulátora

1. Zastrčte pripojovaciu zástrčku prístroja zásuvného spínacieho zdroja do zásuvky nabíjacieho stojana (obr. 2Ⓐ).
2. Zdroj napájania zastrčte do zásuvky (obr. 2Ⓒ).
3. Zastrčte batériu do zásuvky nabíjacieho stojana (obr. 2). Proces nabíjania začína.



- Počas procesu nabíjania bliká kontrolka nabíjania / zobrazenia kapacity.
- Ideálna teplota okolia na nabíjanie je od +10 °C do +40 °C.

4. Keď kapacita dosiahne >80%, rozsvietia sa všetky LED segmenty kontrolnej indikácie nabíjania / indikácie kapacity. Po dosiahnutí plnej nabíjacej kapacity zhasne kontrolná indikácia nabíjania / indikácia kapacity.



- Ako voľiteľné príslušenstvo je dostupná ďalšia batéria. Zatiaľ čo sa jeden strojiček na vlasy používa, môže sa znova nabíjať druhá batéria v nabíjacom stojane. Tak je strojiček na vlasy vždy pripravený na použitie.

Akumulátorový aktívny režim

1. Zapnite prístroj pomocou zapínača/vypínača a po použití ho vypnite (obr. 4Ⓐ/Ⓑ).
-  • Prístroj má dva rýchlostné stupne. Tie je možné voliť pomocou zapínača/vypínača.
Stupeň 1 = nízky rýchlosť
Stupeň 2 = vysoká rýchlosť
 - Pri nedostatočnej údržbe strihacej ná sady sa môže značne znížiť životnosť.
 - Počas prevádzky batérie svieti kontrolná indikácia nabíjania / indikácia kapacity zodpovedajúc stavu nabíjania batérie.
 - Ak bliká kontrolná indikácia nabíjania / indikácia kapacity počas prevádzky, je potrebné opätovné nabíjanie batérie.

Pri výmene batérie postupujte nasledovne:

1. Vypnite spotrebič pomocou zapínača/vypínača (obr. 4Ⓒ).
2. Vyberte batériu z prístroja (obr. 3Ⓐ).
3. Vyberte nabitú batériu z nabíjacieho stojana a zatlačte ju do prístroja, kým počuteľne nezapadne na miesto (obr. 3Ⓒ).

Kontrola kapacity batérie:

Aktuálny stav nabíjania batérie môžete kedykoľvek skontrolovať. Za týmto účelom stlačte tlačidlo kontrolnej indikácie nabíjania / indikácie kapacity akumulátora (obr. 1E).

Obsluha

Strihanie s hrebeňovými nadstavcami

Prístroj sa môže prevádzkovať aj s hrebeňovými nadstavcami. S hrebeňovými nadstavcami môžete rozšíriť rozsah dĺžky strihania.

-  Hrebeňové nadstavce sú voliteľné príslušenstvo a môžu sa odlišovať podľa modelu.

Nasadenie/odobratie hrebeňového nadstavca

- Nasadíte hrebeňový nadstavec na spodnej hrane strihacieho bloku (obr. 5Ⓢ) a posúvajte ho cez strihaciu hranu strihacieho hrebeňa, až kým hrebeňový nadstavec zaskočí (obr. 5Ⓢ).
- Posuňte hrebeňový nadstavec v smere strihacej hrany strihacieho hrebeňa (obr. 6) a odoberte nasávací hrebeň zo strihacieho bloku.

Údržba



Výstraha! Poranenia a vecné škody v dôsledku neodbornej manipulácie.

- Pred začatím všetkých čistiacich a údržbových prác prístroj vypnite a odpojte ho od napájania.

Čistenie a starostlivosť



Nebezpečenstvo! Úraz elektrickým prúdom vniknutím kvapaliny.

- Prístroj neponárajte do vody!
- Do vnútra prístroja nenechajte vniknúť žiadne kvapaliny.



Pozor! Poškodenie agresívnymi chemikáliami.

- Agresívne chemikálie môžu poškodiť prístroj a príslušenstvo.
 - Nepoužívajte žiadne rozpúšťadlá alebo abrazívne čistiace prostriedky.
 - Používajte výlučne výrobcom odporúčané čistiace prostriedky a olej na strihaciu násadu.
- Príslušenstvo si môžete zakúpiť online cez našich obchodníkov.
- Náhradné diely a olej na strihaciu násadu si môžete zakúpiť cez naše servisné stredisko.

- Odoberte prípadne nasadený hrebeňový nadstavec (obr. 6) a vyklopte strihaciu násadu z telesa (obr. 7), pozri Výmena strihacej násady.
- Pomocou čistiacej kefy odstráňte zvyšky vlasov z otvoru telesa a strihacej násady (obr. 9).



Pozor! Poškodenie v dôsledku nesprávnej manipulácie.

- Strihacia násada sa nesmie naskrutkovať!
- Strihací nôž sa nesmie celkom vysunúť!

- Posuňte strihací nôž nabok (obr. 9Ⓢ) a čistiacou kefkou vyčistíte strihací nôž a strihací hrebeň od ostrihaných vlasov. Po čistení zasuňte strihací nôž znova späť do východiskovej polohy (obr. 9Ⓢ). Strihací nôž by mal byť zarovnaný do stredu k strihaciemu hrebeňu.
- Strihaciu násadu naolejujte olejom na strihaciu násadu (obr. 10).



- Pre dobrý a dlho trvajúci strihací výkon je dôležité strihaciu násadu pravidelne čistiť a olejovať.
- Strihaciu násadu naolejujte na označených plochách (obr. 10) **každých 15 minút** jednou kvapkou oleja.
- Ak po dlhšej dobe používania aj napriek pravidelnému čisteniu a olejovaniu poklesne výkon strihania, mala by sa strihacia násada vymeniť.

- Nasadíte znova strihaciu násadu a zaklopte ju znova (obr. 8Ⓢ), pozri Výmena strihacej násady.
- Po naolejovaní prístroj na cca 10 sekúnd zapnite, aby sa zabezpečilo rovnomerné rozdelenie olejového filmu.
- Prístroj utierajte iba mäkkou, prípadne mierne navlhčenou handrou.
- Kontakty na nabíjacom stojane, ručnom prístroji a batérii udržiavajte vždy čisté.

Výmena strihacej násady

- Vypnite spotrebič pomocou zapínača/vypínača (obr. 4Ⓢ).
- Zatlačte odblokovacie tlačidlo (obr. 7Ⓢ) v smere strihacej násady a vyklopte strihaciu násadu smerom von (obr. 7Ⓢ).
- Strihací blok vyberte z držiaka (obr. 7Ⓢ).
- Novú strihaciu násadu nasadíte na držiak (obr. 8Ⓢ).
- Prístroj zapnite (obr. 4Ⓢ), následne zatlačte strihaciu násadu proti ručnému prístroju, až počutelné zaskočí a pohne sa nôž (obr. 8Ⓢ).

Odstraňovanie porúch

Strihacia násada strihá zle alebo šklbe

Príčina: Strihacia násada je znečistená alebo opotrebovaná.

- Vyčistite a naolejujte strihaciu násadu. Ak by sa tým problém neodstránil, vymeňte strihaciu násadu.

Poranenie pokožky

Príčina: Príliš silný tlak na pokožku.

- Znížte prítlak pri strihaní v blízkosti pokožky.

Príčina: Poškodená strihacia násada.

- Skontrolujte, či používaním nedošlo k poškodeniu hrotov zubov a v prípade potreby vymeňte strihaciu násadu.

Doba chodu akumulátora je príliš krátka

Príčina: Strihacia násada a otvor telesa sú znečistené.

- Vyčistite a naolejujte strihaciu násadu.

Príčina: Batéria je opotrebovaná.

- Batériu vymeňte za originálny náhradný diel.

i Náhradnú batériu môžete ako príslušenstvo zakúpiť cez vášho predajcu alebo servisné stredisko.

Kontrolný indikátor nabíjania/indikátor kapacity svietivnosti

Príčina: Batéria je plne nabitá.

- ▶ Stlačte tlačidlo kontrolnej indikácie nabíjania / indikácie kapacity, aby sa skontroloval stav nabitia batérie.

Príčina: Batéria nie je v nabíjacom stojane správne umiestnená.

- ▶ Zabezpečte, aby bola batéria v nabíjacom stojane správne umiestnená.

Príčina: Nabíjacie kontakty sú znečistené.

- ▶ Vyčistite nabíjacie kontakty na nabíjacom stojane a na batérii.

Príčina: Chybné napájanie.

- ▶ Zabezpečte, aby bol zásuvný spínací zdroj spojený so zásuvkou a nabíjajúcim stojanom.
- ▶ Skontrolujte elektrický kábel na prípadné poškodenia.

Prístroj sa nedá zapnúť

Príčina: Batéria nebola pri zapojení správne rozpoznaná.

- ▶ Vyberte batériu z prístroja.
- ▶ Zatlačte batériu opäť do prístroja, kým počuteľne nezapadne na miesto.

Príčina: Batéria je vybitá.

- ▶ Skontrolujte stav nabitia batérie.
- ▶ Poprípade batériu nabite.

Prístroj znižuje rýchlosť

Príčina: Strihacia násada sa ťažko pohybuje.

- ▶ Vyčistite a naolejujte strihaciu násadu. Ak problém naďalej pretrváva, vymeňte strihaciu násadu.

Príčina: Batéria je vybitá.

- ▶ Skontrolujte stav nabitia batérie.
- ▶ Poprípade batériu nabite.

Strihacia násada sa nedá nasadiť

Príčina: Držiak strihacej násady je sklopený.

- ▶ Pomocou plochého skrutkovača vyklopte držiak z telesa (obr. 8Ⓐ)

Ak pomocou týchto pokynov nemôžete odstrániť problém, obráťte sa na naše servisné stredisko. V žiadnom prípade sa nepokúšajte opravovať strojček na strihanie sami!

Príslušenstvo

Nasledujúce príslušenstvo si môžete zakúpiť online cez našich obchodníkov alebo naše servisné stredisko:

Výber Strihacia násada

Dĺžka strihu od 0,25 do 13 mm

Číslo výrobkov: 1264-XXXX

(Číslo výrobkov sa líšia v závislosti od dĺžky strihu)

Výber Vymeniteľné hrebene

Dĺžka strihu od 3 do 25 mm

Číslo výrobkov: 1247-XXXX

(Číslo výrobkov sa líšia v závislosti od dĺžky strihu)

Batéria

Číslo výrobku 1263-7030

pozri stranu 144

Držiak prístroja

Číslo výrobku 1263-7070

pozri stranu 144

Likvidácia



Pozor! Poškodenie životného prostredia pri nesprávnej likvidácii.

- ▶ Riadna likvidácia slúži ochrane životného prostredia a zabraňuje možným škodlivým účinkom na človeka a životné prostredie.

V prípade likvidácie prístroja dodržiavajte príslušné zákonné predpisy.

Informácie o likvidácii elektrických a elektronických prístrojov v Európskej únii:



V rámci Európskej únie je likvidácia elektricky poháňaných prístrojov predpísaná národnými ustanoveniami, ktoré sú založené na EÚ smernici 2012/19/EÚ o odpade z elektrických a elektronických zariadení (OEEZ). Prístroj sa nesmie zlikvidovať do komunálneho alebo domového odpadu. Prístroj prevezmú bezplatne komunálne zberné miesta resp. zberne druhotných surovín. Obal výrobku pozostáva z recyklovateľných materiálov. Zlikvidujte ho odborne a odovzdajte ho na recykláciu.

Upute za uporabu (prijevod) Aparat za šišanje krzna, tip 1263

Opće napomene za korisnike

Informacije o primjeni uputa za uporabu

- ▶ Ove upute za uporabu moraju se u potpunosti pročitati i razumjeti prije prvog uključivanja aparata.
- ▶ Upute za uporabu su dio proizvoda i treba ih čuvati na sigurnom i dostupnom mjestu.
- ▶ Od naših servisnih centara možete zatražiti ove upute i u PDF formi. EZ izjava o sukladnosti može se od naših servisnih centara dobiti i na drugim službenim jezicima EU.
- ▶ Ako prosljeđujete aparat drugima, priložite i ove upute.

Tumačenje simbola

Na uređaju odnosno jedinici za napajanje nalaze se sljedeći simboli:



Simbol razreda zaštite II.



Oznaka sukladnosti CE.



Oznaka sukladnosti UKCA za britansko tržište.



Oznaka sukladnosti EAC za teritoriju Euroazijske ekonomske unije.



Oznaka WEEE koja ukazuje na zabranu odlaganja električnih i elektroničkih uređaja u komunalni otpad.

U našim uputama za uporabu nalaze se sljedeći simboli i oznake opasnosti:



OPASNOST

Opasnost od strujnog udara uz mogućnost nanošenja teških do smrtonosnih tjelesnih ozljeda.



OPASNOST

Opasnost od eksplozije uz mogućnost nanošenja teških do smrtonosnih tjelesnih ozljeda.



OPASNOST

Opasnost prilikom primjene zapaljivih tvari. U slučaju požara postoji mogućnost nanošenja teških do smrtonosnih tjelesnih ozljeda.



UPOZORENJE

Upozorenje na opasnost od nanošenja tjelesnih ozljeda ili narušavanja zdravlja.



OPREZ

Upućivanje na opasnost od nanošenja materijalne štete.



Obveza uvažavanja uputa za uporabu

Prije puštanja u rad pročitajte upute za uporabu uređaja i pritom obratite pažnju na sigurnosne upute.



Upućivanje na korisne informacije i savjete.

- ▶ Ukazivanje na zahvate koje treba obaviti.

1. Navedene postupke izvršite propisanim redoslijedom.
- 2.
- 3.

Opće sigurnosne upute



Pročitajte i sačuvajte ove upute!

Namjenska uporaba

- Aparati za šišanje krzna namijenjeni su isključivo skraćivanju životinjskih vlasi i krzna.
- Ovaj uređaj je predviđen za profesionalnu primjenu.

Kriteriji koje mora ispunjavati korisnik

- Prije prvog korištenja treba pročitati kompletne upute za uporabu i upoznati se s uređajem.
 - Ovaj uređaj nije namijenjen za upotrebu od strane osoba (uključujući i djecu) s ograničenim tjelesnim, osjetilnim ili psihičkim sposobnostima, odnosno osoba s nedostatnim iskustvom i/ili znanjem, osim ako ih ne nadzire osoba nadležna za njihovu sigurnost ili ih je ta osoba uputila u rukovanje uređajem. Nadzirite djecu kako biste bili sigurni da se ne igraju uređajem.
 - Samo za tržišta unutar Europske unije:
Djeca starija od 14 godina, osobe sa smanjenim tjelesnim, osjetilnim ili mentalnim sposobnostima kao i one s nedostatnim iskustvom i znanjem smiju rukovati ovim aparatom samo uz nadzor ili nakon upućivanja u njegovu sigurnu upotrebu i možebitne povezane opasnosti. Djeca se ne smiju igrati uređajem. Djeca ne smiju čistiti i održavati uređaj bez nadzora odraslih.
- Napomena:** Zbog analize rizika i profesionalne uporabe naših uređaja u frizerskim salonima, brijačnicama, klinikama, frizerima za kućne ljubimce, pašnjacima i stajama te činjenice da osobe mlađe od 14 godina ne dolaze u kontakt s uređajima u tim objektima, postavili smo dobnu granicu za uporabu naših profesionalnih mašina za šišanje i profesionalnih mašina za šišanje životinjske dlake na 14 godina. Želimo osigurati da se naši proizvodi koriste odgovorno i pod stručnim nadzorom.

Zato je važno da se ova doba granica poštuje u odgovarajućim ustanovama.

Uređaj treba držati izvan dohvata životinja i zaštititi od vremenskih utjecaja.

Opasnosti



Opasnost! Strujni udar uslijed oštećenja uređaja i/ili jedinice za napajanje.

- ▶ Nemojte koristiti uređaj ako ne radi propisno, ako je oštećen ili nakon što je pao u vodu.
- ▶ Nipošto nemojte koristiti uređaj s oštećenim strujnim kablom odnosno oštećenom jedinicom za napajanje.
- ▶ Kako biste eventualne opasnosti sveli na najmanju moguću mjeru, popravke prepustite isključivo ovlaštenom servisnom centru ili stručnom električaru uz primjenu originalnih rezervnih dijelova.



Opasnost! Opasnost od strujnog udara u slučaju prodiranja tekućine u uređaj.

- ▶ Električne uređaje uvijek ostavljajte odnosno spremljajte tako da ne mogu pasti u vodu (npr. u umivaonik). Čuvajte uređaj dalje od vode i drugih tekućina.
- ▶ Elektrouređaj koji je pao u vodu nipošto ne pokušavajte rukama izvaditi van. Smjesta izvucite strujni utikač. Prije ponovnog uključivanja predajte ga nekom od servisnih centara radi provjere.
- ▶ Uređaj čuvajte i koristite samo u suhim prostorijama.



Opasnost od eksplozije!

- ▶ Ne pokušavajte sami zamijeniti baterijske ćelije. Pri pokušaju rastavljanja odnosno uništavanja kao i pri izlaganju vlazi ili visokim temperaturama litij-ionske punjive baterije mogu eksplodirati, zapaliti se i/ili izazvati opekline.
- ▶ Koristite isključivo originalne komplete baterija, koje možete kao dopunski pribor nabaviti u ovlaštenim trgovinama i preko naših servisnih centara.
- ▶ Ne izlažite uređaj dulje vrijeme temperaturama iznad +40°C. Izbjegavajte izravno sunčevo zračenje. Idealna temperatura okoline za punjenje je između 10°C i 40°C.
- ▶ Nikad ne koristite uređaj na mjestima s visokom koncentracijom aerosola odnosno sprejeva ili na kojima dolazi do oslobađanja kisika.



Opasnost! Zapaljivo!

- ▶ Nikad ne koristite uređaj istovremeno prskajući aerosole odnosno sprejeve koji su označeni kao zapaljivi.



Upozorenje! Opasnost od ozljeđivanja pregrijanim oštricama.

- ▶ Nakon dugotrajnog rada uređaja oštrice se mogu zagrijati. Povremeno isključite uređaj kako bi se oštrice ohladile.



Upozorenje! Opasnost od ozljeđivanja uslijed nestručnog rukovanja.

- ▶ Nipošto nemojte koristiti uređaj s oštećenim oštricama.
- ▶ Prije odlaganja uvijek isključite uređaj, budući da zbog vibriranja može pasti.



Oprez! Opasnost od oštećenja uslijed nestručnog rukovanja.

- ▶ Jedinica za napajanje smije raditi samo na naponu koji je naznačen na natpisnoj pločici.
- ▶ Koristite isključivo onaj pribor kojeg preporučuje proizvođač.
- ▶ Za punjenje uređaja koristite isključivo priloženu jedinicu za napajanje. Neispravne jedinice za napajanje smiju se zamijeniti samo originalnim komponentama koje se mogu nabaviti u našim servisnim centrima.
- ▶ U otvore uređaja nemojte gurati nikakve predmete i ne dopustite da u njih nešto upadne.
- ▶ Držite strujni kabl i uređaj dalje od vrućih površina.
- ▶ Nemojte puniti niti čuvati uređaj s upređenim ili presavijenim strujnim kablom.

Opis proizvoda

Naziv dijelova (sl. 1)

- A** Nosač oštrica
- B** Prekidač
- C** Komplet baterija
- D** Gumb za odglavlivanje nosača oštrica
- E** Indikator punjenja / prikaz napunjenosti
- F** Stacionarni punjač
- G** Priključnica stacionarnog punjača
- H** Držak uređaja*
- I** Ulje za podmazivanje oštrica*
- J** Četkica za čišćenje*
- K** Utični prilagodnik (ovisi o državi)*
- L** Jedinica za napajanje
- M** Priključni utikač

* Opcionalni pribor se razlikuje ovisno o modelu.

Tehnički podaci

Ručna jedinica

Pogon:	BLDC motor
Baterija:	litij-ionska punjiva baterija
Trajanje punjenja baterije:	oko 60 min
Trajanje baterije sa standardnim nosačem oštrica:	Stupanj brzine 1 do 180 min (nakon 5 do 10 ciklusa punjenja)

Dimenzije (duljina x širina x visina):	196 x 48 x 54 mm
Težina:	411 g (s kompletom baterija)

Razina emitiranog
zvučnog tlaka:

< 63 dB(A) @ 25 cm sa standardnim
nosačem oštrica
< 68 dB(A) @ 25 cm sa širokim nosa-
čem oštrica

Vibracije:

< 3,0 m/s² ±15%

Jedinica za napajanje

Proizvođač:

E-Tek Electronics Manufactory Ltd.
No. 5, Jingye Road, Yanchuan, Song-
gang Town, Baoan District, Shenzhen,
Guangdong, China

Tip:

Adapter 9050A-3

Model:

ZD024B120200

Ulazni napon:

100 – 240 V

Frekvencija ulaznog

izmjeničnog napona:

50/60 Hz

Izlazni napon:

12,0 V

Izlazna jakost struje:

2,0 A

Izlazna snaga:

24 W

Prosječna učinkovitost

pod opterećenjem:

86,2 %

Učinkovitost pod

malim opterećenjem (10%):

76,2%

Potrošnja energije

u stanju bez opterećenja:

0,075 W

Radni uvjeti

Temperatura okoline: 0°C – +40°C

Uređaj ima zaštitnu izolaciju i zaštićen je od radiosmetnji. Ispu-
njava zahtjeve Direktive EU o elektromagnetskoj kompatibilnosti
2014/30/EZ i Direktive o strojevima 2006/42/EZ.

Rad

Priprema



Sačuvajte ambalažu radi kasnijeg sigurnijeg čuvanja ili
transporta.

- ▶ Provjerite je li isporuka potpuna. Sadržaj isporuke je naznačen
na ambalaži.
- ▶ Provjerite da nije došlo do oštećenja dijelova pri transportu.



Napominjemo da se svi naši proizvode podvrgavaju
postupku osiguranja kvalitete. Kao posljedica toga na
nosaču oštrica ili šišaču za kosu mogu zaostati sitne vlasti
sintetičke kose. No, svakako vas uvjeravamo da vaš šišač
za kosu i nosač oštrica nisu korišteni!

Sigurnost



**Oprez! Postoji opasnost od oštećenja uslijed krivog
naponskog napajanja.**

- ▶ Uređaj smije raditi samo na naponu koji je naznačen
na natpisnoj pločici.

Punjenje baterije

1. Utknite priključni utikač jedinice za napajanje u priključnicu
stacionarnog punjača (sl. 2 ⓐ).
2. Utknite jedinicu za napajanje u utičnicu (sl. 2 ⓑ).
3. Umetnite komplet baterija u stacionarni punjač (sl. 2). Punjenje
započinje.



- Tijekom punjenja treperi indikator punjenja / prikaz
napunjenosti.
- Idealna temperatura okoline za punjenje je između
10°C i 40°C.

4. Čim se baterija napuni na >80%, svijetle svi LED segmenti
indikatora punjenja / prikaza napunjenosti. Dostizanjem pune
napunjenosti indikator punjenja / prikaz napunjenosti se gase.



- Kao opcionalni pribor može se dokupiti dodatni komplet
baterija. Dok aparat radi s jednim kompletom baterija,
drugi komplet može se već puniti u stacionarnom
punjaču. Na taj način šišač uvijek stoji na raspolaganju.

Rad na bateriju

1. Uključite uređaj prekidačem i nakon uporabe ga isključite
(sl. 4 ⓐ/ⓑ).



- Uređaj ima dva stupnja brzine, koje se biraju postav-
ljanjem prekidača u odgovarajući položaj.
stupanj 1 = mala brzina
stupanj 2 = velika brzina
- Nedostatnim čišćenjem nosača oštrica znatno se
skraćuje trajanje baterije.
- Tijekom rada na baterije svijetli indikator punjenja /
prikaz napunjenosti sukladno razini napunjenosti
kompleta baterija.
- Kada indikator punjenja / prikaz napunjenosti tije-
kom rada zatreperi, treba ponovo napuniti komplet
baterija.

Komplet baterija se mijenja na sljedeći način:

1. Isključite prekidač uređaja (sl. 4 ⓑ).
2. Izvadite komplet baterija iz uređaja (sl. 3 ⓐ).
3. Izvadite napunjenu bateriju iz stacionarnog punjača i umetnite
je u uređaj tako da čujno dosjedne (sl. 3 ⓑ).

Provjera kapaciteta baterije:

Napunjenost kompleta baterija možete provjeriti u bilo kom
trenutku. Pritisnite u tu svrhu tipku indikatora punjenja / prikaza
napunjenosti kompleta baterija (sl. 1E).

Rukovanje

Šišanje s natičnim češljevima

Aparat može raditi i s natičnim češljevima. Natičnim češljevima
možete proširiti raspon rezne duljine.



- Natični češljevi su opcionalni pribor i razlikuju se ovisno
o modelu.

Postavljanje i skidanje natičnih češljeva

1. Prionite natični češalj uz donji rub oštrica (sl. 5Ⓞ) pa ga gurnite preko ruba tako da dosjedne (sl. 5Ⓞ).
2. Gurnite natični češalj u pravcu ruba oštrica (sl. 6) pa ga odvojite od nosača oštrica.

Održavanje



Održavanje! Moguće ozljede i oštećenja uslijed nepropisnog rukovanja.

- ▶ Prije čišćenja i podmazivanja isključite uređaj i odvojite ga s napajanja.

Čišćenje i održavanje



Opasnost! Opasnost od strujnog udara u slučaju prdiranja tekućine u uređaj.

- ▶ Nemojte uranjati uređaj u vodu!
- ▶ Pazite da u uređaj ne dospije nikakva tekućina.



Oprez! Opasnost od oštećenja agresivnim kemikalijama.

Agresivne kemikalije mogu oštetiti uređaj i pribor.

- ▶ Nemojte koristiti nikakva otapala niti abrazivna sredstva za čišćenje.
- ▶ Koristite isključivo ona sredstva za čišćenje i ulja za oštrice koja preporučuje proizvođač.



- Pribor možete naručiti online ili nabaviti u našim trgovinama.
- Za rezervne dijelove i ulje za podmazivanje oštrica obratite se nekom od naših servisnih centara.

- ▶ Skinite eventualno nataknuti natični češalj (sl. 6) i otklopite nosač oštrica od kućišta (sl. 7), vidi pog. Zamjena nosača oštrica.
- ▶ Priloženom četkicom očistite ostatke vlasi iz otvora kućišta i s nosača oštrica (sl. 9).



Oprez! Opasnost od oštećenja uslijed nestručnog rukovanja.

- ▶ Nosač oštrica se ne smije odvijati!
- ▶ Oštrice se ne smiju kompletno istisnuti van!

- ▶ Pomaknite oštrice u stranu (sl. 9Ⓞ) pa četkicom uklonite zaostale dlake s oštrica i reznog češlja. Nakon čišćenja vratite oštrice u početni položaj (sl. 9Ⓞ). Oštrice trebaju biti na sredini reznog češlja.
- ▶ Nauljite oštrice uljem koje je predviđeno u tu svrhu (sl. 10).



- ▶ Za dugotrajno dobre rezultate šišanja redovito čistite i podmazujte oštrice.
- ▶ **Svakih 15 minuta** poskropite naznačena mjesta na nosaču oštrica po jednom kapi ulja za oštrice (sl. 10).
- ▶ Ako nakon dugotrajne primjene unatoč čestom čišćenju i podmazivanju učinak uređaja počne slabiti, potrebno je zamijeniti nosač oštrica.

- ▶ Ponovo umetnite i zaklopite nosač oštrica (sl. 8Ⓞ), vidi pog. Zamjena nosača oštrica.

- ▶ Nakon podmazivanja uključite aparat na oko 10 s, kako bi se ulje ravnomjerno rasporedilo.
- ▶ Uređaj brišite samo mekanom, eventualno neznatno navlaženom krpom.
- ▶ Električne kontakte stacionarnog punjača, ručne jedinice i kompleta baterija održavajte čistim.

Zamjena nosača oštrica

1. Isključite prekidač uređaja (sl. 4Ⓞ).
2. Pritisnite tipku za otpuštanje (sl. 7Ⓞ) prema nosaču oštrica pa otklopite nosač oštrica od kućišta (sl. 7Ⓞ).
3. Skinite nosač oštrica s držača (sl. 7Ⓞ).
4. Postavite nov nosač oštrica u držač (sl. 8Ⓞ).
5. Uključite aparat (sl. 4Ⓞ), zatim pritisnite nosač oštrica prema uređaju tako da čujno dosjedne, a da se oštrica pomiče (sl. 8Ⓞ).

Rješavanje problema

Nosač oštrica reže loše ili čupa

Uzrok: Nosač oštrica je zaprljan ili pohaban.

- ▶ Očistite i nauljite nosač oštrica. Ako time niste riješili problem, zamijenite nosač oštrica.

Ozljede kože

Uzrok: Pritisak na kožu je prejak.

- ▶ Manje pritišćite pri šišanju uz kožu.

Uzrok: Oštećen nosač oštrica.

- ▶ Provjerite jesu li zupci oštećeni pri radu uređaja pa prema potrebi zamijenite nosač oštrica novim.

Baterija traje prekratko

Uzrok: Nosač oštrica i otvor kućišta su zaprljani.

- ▶ Očistite i nauljite nosač oštrica.

Uzrok: Komplet baterija je pohaban.

- ▶ Zamijenite komplet baterija originalnim rezervnim dijelom.



Rezervne komplete baterija možete kao pribor nabaviti u ovlaštenim trgovinama i preko naših servisnih centara.

Indikator punjenja / prikaz napunjenosti baterije ne svijetli

Uzrok: Komplet baterija je potpuno napunjen.

- ▶ Pritiskom na tipku indikatora punjenja / prikaza napunjenosti kompleta baterija možete provjeriti je li baterija napunjena.

Uzrok: Komplet baterija ne stoji kako treba u stacionarnom punjaču.

- ▶ Uvjerite se da je komplet baterija propisno postavljen u stacionarni punjač.

Uzrok: Električni kontakti su zaprljani.

- ▶ Očistite električne kontakte stacionarnog punjača i kompleta baterija.

Uzrok: Smetnja električnog napajanja.

- ▶ Uvjerite se da je jedinica za napajanje utaknuta u utičnicu i priključena na stacionarni punjač.
- ▶ Provjerite je li strujni kabel oštećen.

Uređaj se ne može uključiti

Uzrok: Komplet baterija nije ispravno prepoznat prilikom umetanja.

- ▶ Izvadite komplet baterija iz uređaja.
- ▶ Ponovo umetnite komplet baterija u uređaj tako da čujno dosjedne.

Uzrok: Komplet baterija je prazan.

- ▶ Provjerite napunjenost kompleta baterija.
- ▶ Ako je komplet baterija prazan, napunite ga.

Uređaj usporava

Uzrok: Pokretljivost nosača oštrica je otežana.

- ▶ Očistite i nauljite nosač oštrica. Ako problem i dalje postoji, zamijenite nosač oštrica.

Uzrok: Komplet baterija je prazan.

- ▶ Provjerite napunjenost kompleta baterija.
- ▶ Ako je komplet baterija prazan, napunite ga.

Nosač oštrica se ne može postaviti

Uzrok: Držač nosač oštrica je sklopljen.

- ▶ Ravnim odvijačem otklopite držač iz kućišta (sl. 8Ⓜ).

Ako ne možete riješiti problem prateći ove upute, obratite se nekom od naših servisnih centara. Ne pokušavajte sami popraviti šišač za kosu!

Pribor

Sljedeći pribor možete naručiti online ili nabaviti u specijaliziranim trgovinama odnosno preko naših servisnih centara:

Wahl nosači oštrica

Rezne duljine od 0,25 do 13 mm

Brojevi artikala: 1264-XXXX

(brojevi artikala se razlikuju ovisno o reznoj duljini)

Wahl natični češljevi

Rezne duljine od 3 do 25 mm

Brojevi artikala: 1247-XXXX

(brojevi artikala se razlikuju ovisno o reznoj duljini)

Komplet baterija

Broj artikla 1263-7030

pogledajte stranicu 144

Držač uređaja

Broj artikla 1263-7070

pogledajte stranicu 144

Odlaganje u otpad



Oprez! Neprimjerenim odlaganjem u otpad ugrožava se okoliš.

- ▶ Propisno odlaganje u otpad služi zaštiti okoliša i sprječava zagađena.

Pri odlaganju uređaja u otpad treba se pridržavati mjerodavnih zakonskih propisa.

Informacije o tretmanu otpadnih električnih i elektroničkih uređaja u Europskoj uniji:



unutar Europske unije tretman otpadnih električnih uređaja reguliran je nacionalnim propisima koji se temelje na Direktivi EU 2012/19/EU o otpadnoj električnoj i elektroničkoj opremi (WEEE). Uređaji na koje se to odnosi ne smiju se baciti u komunalni otpad. Krajnji korisnici ih mogu besplatno predati u nekom od komunalnih sabirnih centara ili skupljalištu sekundarnih sirovina. Ambalaža proizvoda izrađena je od materijala koji se mogu reciklirati pa ju shodno tome treba dati na reciklažu.

Üzemeltetési útmutató (fordítás) Állatnyírógép Típus 1263

Általános felhasználói tudnivalók

A használati utasítás használatára vonatkozó információk

- ▶ Mielőtt először üzembe helyezné a készüléket, teljesen át kell olvasnia a használati utasítást és meg kell értenie annak tartalmát.
- ▶ Tekintse a használati utasítást a termék részének, és őrizze azt biztos, könnyen hozzáférhető helyen.
- ▶ Ez a használati utasítás PDF-fájl formájában megígyenlhető szervizközpontjainktól is. Az EK-megfelelőségi nyilatkozat az EU többi hivatalos nyelvén is igényelhető szervizközpontjainktól.
- ▶ Mellékelje ezt a használati utasítást, ha továbbadja a készüléket.

Szimbólummagyarázat

A készüléken ill. dugasztápegységen a következő szimbólumokat használnák.



II. érintésvédelmi osztály szimbóluma.



CE megfeleléségi jel.



UKCA megfeleléségi jel a brit piacra.



EAC megfeleléségi jel az Eurázsiai Gazdasági Unió részére.



WEEE jelölés az elektromos és elektronikus hulladékok háztartási hulladékkal való ártalmatlanításának tilalmára.

Kezelési útmutatóin a következő szimbólumokat és jelzőszavakat használnák:



VESZÉLY

Áramütés okozta veszély, amely esetleg súlyos vagy halálos testi sérülést okozhat.



VESZÉLY

Robbanásveszély, amely esetleg súlyos vagy halálos testi sérülést okozhat.



VESZÉLY

Tűzveszélyes anyagok használatából eredő veszély. A tűz súlyos testi sérüléshez vagy halálhoz vezethet.



FIGYELMEZTETÉS

Figyelmeztetés esetleges testi sérülésre vagy egészségügyi kockázatra.



VIGYÁZAT

Figyelmeztetés anyagi kár veszélyére.



A használati utasítás figyelembe vétele

A készülék üzembe helyezését megelőzően olvassa el a használati utasítást és vegye figyelembe a biztonsági tudnivalókat.



Hasznos információkat és ötleteket tartalmazó tudnivaló.

- ▶ Felszólítás cselekvésre.

1. Hajtsa végre ezeket a lépéseket az ismertetett sorrendben.
- 2.
- 3.

Általános biztonsági tudnivalók



Ovassák el, vegyék figyelembe és őrizték meg a biztonsági tudnivalókat!

Rendeltetésszerű használat

- Az állatnyírógépeket kizárólag állati szőr és irha nyírására szabad használni.
- Ezt a készüléket üzemszerű használatra tervezték.

A felhasználóval szemben támasztott követelmények

- Az első üzembe helyezés előtt olvassa végig az üzemeltetési útmutatót és ismerkedjen meg a készülék működésével.
- Ezt a készüléket nem használhatják olyan személyek (beleértve gyermekeket is), akik korlátozott testi, érzékszervi vagy szellemi képességekkel rendelkeznek, illetve nincs megfelelő tapasztalatuk és tudásuk, hacsak nem állnak az illető biztonságáért felelős személy felügyelete alatt, illetve nem kapnak tőle utasításokat a készülék használatára vonatkozóan. Gyermekek csak felügyelet alatt használhatják a készüléket, hogy semmiképpen ne játszhassanak vele.
- Csak az európai piacokhoz:
Ezt a készüléket 14 évesnél idősebb gyermekek, illetve csökkent fizikai, érzékelési vagy mentális képességekkel rendelkező személyek, illetve tapasztalattal és/vagy ismeretekkel nem rendelkező személyek csak akkor használhatják, ha ehhez felügyeletet biztosítanak számukra, illetve ha betanították őket a készülék biztonságos használatára, és megismerték a készülékkel kapcsolatos veszélyeket is. Gyermekek nem játszhatnak a készülékkel. A tisztítást és a felhasználói karbantartást gyermekek nem végezhetik, kivéve, ha felügyeletet biztosítanak a számukra.

Tudnivaló: A kockázatelemzések, valamint készülékeinknek a fodrászatokban, borbélyüzletekben, klinikákon, állatkozmetikákban és istállóknban történő professzionális használata és azon tény alapján, miszerint a felsorolt intézményekben 14 év

alatti gyermekek nem kerülhetnek érintkezésbe a készülékekkel, a professzionális hajnyíró és professzionális állatszőrnyíró készülékeink használatához a minimális életkort 14 évben határoztuk meg. Szeretnénk biztosak lenni abban, hogy termékeinket felelősségteljesen és szakszerű felügyelet mellett használják. Ezért fontos, hogy ezt az életkort az érintett intézményekben betartsák.

A készüléket állatoktól és az időjárás hatásoktól védett helyen kell lerakni.

Veszélyeztetések



Veszély! Áramütés a készülék/a dugaszolható hálózati tápegység sérülése következtében.

- ▶ A készüléket nem szabad használni, ha az nem működik szabályosan, megsérült vagy vízbe esett.
- ▶ A készüléket semmiképpen sem szabad sérült villamos kábellel, illetve sérült tápegységgel használni.
- ▶ A veszélyek elkerülése érdekében a készülék javítását kizárólag meghatalmazott szervizközpont vagy elektrotechnikai képzettségű szakember végezheti, eredeti pótalkatrészek felhasználásával.



Veszély! Áramütés folyadék behatolása miatt.

- ▶ Az elektromos készülékeket minden esetben úgy kell lerakni, illetve tárolni, hogy azok ne eshessenek vízbe (pl. mosdókagylóba). A készülék víztől és más folyadékoktól távol tartandó.
- ▶ Ha egy elektromos készülék vízbe esik, akkor azt semmiképpen sem szabad megérinteni vagy a vízben megfogni. Azonnal ki kell húzni a hálózati csatlakozódugót. Az újbóli üzembe helyezést megelőzően a készüléket ellenőriztetni kell egy szervizközpontban.
- ▶ A készüléket csak száraz helyiségben szabad használni és tárolni.



Robbanásveszély!

- ▶ Ne próbálja meg az akkumulátorcellákat saját maga kicserélni. A lítiumion-akkumulátorok felrobbanhatnak, meggyulladhatnak és/vagy égési sérüléseket okozhatnak, ha szétszedik, megrongálják vagy nedvesség, ill. magas hőmérséklet hatásának teszik ki azokat.
- ▶ Kizárólag eredeti akkuegységeket használjon, amelyek kiegészítő tartozékként beszerezhetők a márkakereskedőtől vagy szervizközpontjainkban.
- ▶ A készüléket nem szabad hosszú időn keresztül +40°C feletti hőmérséklet hatásának kitenni. Nem szabad a berendezést napsugárzás közvetlen hatásának kitenni. A töltéshez az ideális hőmérséklet +10°C és +40°C között van.
- ▶ A készüléket semmiképpen sem szabad olyan környezetben használni, ahol magas koncentrációban fordulnak elő aeroszol (spray) termékek, vagy ahol oxigén szabadulhat fel.



Veszély! Tűzveszélyes!

- ▶ Soha ne permetezzen a készülékre tűzveszélyesként jelölt aeroszol (spray) terméket.



Figyelmeztetés! A túlmelegedett vágófejek sérülést okozhatnak.

- ▶ A készülék hosszan tartó használata esetén a vágófeje felforrósodhat. Rendszeres időközönként szakítsa meg a használatot, biztosítva a vágófeje lehűlését.



Figyelmeztetés! Sérülések szakszerűtlen kezeléssel miatt.

- ▶ Semmiképpen ne használja a készüléket sérült vágófejjel.
- ▶ Mielőtt lerakná a készüléket, mindig kapcsolja ki azt, mivel a rezgés következtében az leeshet.



Vigyázat! Sérülések szakszerűtlen kezelés miatt.

- ▶ A hálózati adaptert kizárólag az adattáblán megadott feszültséggel szabad üzemeltetni.
- ▶ Kizárólag a gyártó által ajánlott tartozékokat szabad használni.
- ▶ A készülék feltöltéséhez kizárólag a készletben található hálózati adaptert használja. A hálózati adapter hibás alkatrészeit csak a szervizközpontunkban kapható eredeti pótalkatrészekre szabad kicserélni.
- ▶ Soha ne dugjon vagy ejtsen tárgyakat a készülék nyílásaiba.
- ▶ A villamos kábel és a készülék forró felületektől távol tartandó.
- ▶ A készüléket nem szabad megcsavarodott vagy megtört tápkábellel feltölteni, illetve tárolni.

A termék leírása

Az alkatrészek megnevezése (1. ábra)

- A Vágófeje
- B Be-/kikapcsoló
- C Akkuegység
- D A vágófeje kireteszelőgombja
- E Töltésellenőrző/kapacitáskijelző
- F Töltő
- G A töltő csatlakozóaljzata
- H Készülékértartó*
- I Olaj a vágófejhez*
- J Tisztítókefe*
- K Csatlakozó toldalék (országspecifikus)
- L Hálózati adapter
- M Készülékcsatlakozó

* Az opcionális tartozékok modellenként eltérhetnek.

Műszaki adatok

Kézi készülék

Hajtás:	BLDC motor
Akkumulátor:	Li-ION akkumulátor
Akku töltési idő:	kb. 60 perc
Akkumulátor működési ideje standard vágófejjel:	1. sebességfokozat max. 180 perc (kb. 5–10 töltési ciklus után)
Méret (H x Sz x M):	196 x 48 x 54 mm

Súly:	111 g (akkumulátorteleppel)
Hangnyomásszint:	< 63 dB(A) @ 25 cm standard vágófejjel < 68 dB(A) @ 25 cm széles vágófejjel
Vibráció:	< 3,0 m/s ² ±15%

Hálózati adapter

Gyártó:	E-Tek Electronics Manufactory Ltd. No. 5, Jingye Road, Yanchuan, Song- gang Town, Baoan District, Shenzhen, Guangdong, China
Típus:	9050A-3 adapter
Modell:	ZD024B120200

Bemenő feszültség:	100 – 240 V
Bemenő váltóáram frekvencia:	50/60 Hz
Kimenő feszültség:	12,0 V
Kimenő áramerősség:	2,0 A
Kimenő teljesítmény:	24 W
Aktív üzemmódban mért átlagos hatásfok:	86,2 %
Hatékonyság alacsony terhelésnél (10%):	76,2 %
Üresjárású üzemmódban mért energiafogyasztás:	0,075 W

Üzemeltetési feltételek

Környezet:	0°C – +40°C
------------	-------------

A készülék kettős szigeteléssel és rádiófrekvenciás zavarvédelemmel rendelkezik. Kielégíti az EU elektromágneses zavarvédelemről szóló 2014/30/EK, illetve a gépekről szóló 2006/42/EK irányelvek követelményeit.

Használat

Előkészítés

i Őrizze meg a csomagolóanyagot, hogy később biztonságosan tudja tárolni vagy szállítani a készüléket.

- ▶ Ellenőrizze a szállítmány hiánytalanságát. A szállítmány tartalmát lásd a csomagoláson.
- ▶ Vizsgálja meg az összes alkatrészt az esetleges szállítási károk szempontjából.

i Vegye figyelembe, hogy minden termékünket minőség-ellenőrzésnek vetjük alá. Az eljárás során apró, szintetikus szálak kerülhetnek a vágófejre vagy a hajvágógépre. Biztosítjuk azonban, hogy a hajvágógép és a vágófej használatlan!

Biztonság



Vigyázat! A helytelen áramellátás károsodáshoz vezet.

- ▶ A készüléket kizárólag az adattáblán megadott feszültséggel szabad üzemeltetni.

Az akkumulátor feltöltése

1. Dugja a hálózati adapter készülécsatlakozóját a töltő csatlakozójátába (2. ábra).
2. Csatlakoztassa a hálózati adaptert az áramhálózatba. (2. ábra).
3. Dugja be az akkumulátort a töltőbe (2. ábra). A töltési folyamat kezdetét veszi.



- A töltési folyamat közben a töltésellenőrző/kapacitáskijelző villog.
- A töltéshez az ideális hőmérséklet +10°C és +40°C között van.

4. Ha a kapacitás elérte a >80%-ot, akkor a töltésellenőrző/kapacitáskijelző összes LED szegmense világítani kezd. A teljes töltési kapacitás elérésekor kialszik a töltésellenőrző/kapacitáskijelző.



A nyírógéphez további akkumulátorok külön vásárolhatók. Amíg a hajvágógép használatban van, addig második akkumulátortelep feltölthető a töltőn. Így a hajvágógép állandóan használatra kész.

Akkumulátoros üzem

1. Kapcsolja be a készüléket a be-/kikapcsolóval, a használat után pedig kapcsolja ki azt (4. ábra).



- A készülék két fokozattal rendelkezik. Azokat a be-/kikapcsolóval lehet kiválasztani.
- 1. fokozat = kis sebesség
- 2. fokozat = nagy sebesség
- A vágófej elégtelen karbantartása esetén a működési idő jelentősen csökkenhet.
- A nyírógép működése közben a töltésellenőrző/kapacitáskijelző az akkumulátor töltöttségi szintjének megfelelően világít.
- Ha üzem közben villog a töltésellenőrző/kapacitáskijelző, akkor szükség van az akkumulátor újratöltésére.

Az akkumulátor cseréjét a következőképpen végezze:

1. Kapcsolja ki a készüléket a be-/kikapcsolóval (4. ábra).
2. Vegye ki az akkumulátort a készülékből (3. ábra).
3. Vegye ki a feltöltött akkumulátort a töltőből, és tegye be a készülékbe, amíg az hallhatóan a helyére kerül (3. ábra).

Az akkumulátorkapacitás ellenőrzése:

Bármikor ellenőrizheti az akkumulátor aktuális töltöttségi szintjét. Ehhez nyomja meg a gombot az akkumulátor töltésellenőrző/kapacitáskijelzőjén (1E ábra).

Kezelés

Hajvágás fésűtoldatokkal

A készülék használható fésűtoldatokkal is. A fésűtoldatokkal bővítheti a vágási hossz tartományát.

- i** A fésűtoldatok opcióként kapható tartozékok, amelyek a konkrét modelltől függően eltérőek lehetnek.

A fésűtoldat felhelyezése/levétele

1. Tegye a fésűtoldatot a vágófej alsó szélére (5ⓐ ábra), majd tolja át azt a vágófej vágóélén, amíg be nem kattan (5ⓑ ábra).
2. Tolja a fésűtoldatot a vágófej vágóélének irányába (6. ábra), majd vegye le a fésűtoldatot a vágófejről.

Karbantartás



Figyelmeztetés! Szakszerűtlen kezelés okozta sérülések és anyagi károk.

- ▶ A tisztítási és karbantartási munkákat megelőzően kapcsolja ki a készüléket, és válassza le azt az áramforrásról.

Tisztítás és ápolás



Veszély! Áramütés folyadék behatolása miatt.

- ▶ A készüléket nem szabad vízbe meríteni!
- ▶ Ügyeljen arra, nehogy folyadék kerüljön a készülék belsejébe.



Vigyázat! Maró hatású vegyszerek okozta károsodás.

A maró hatású vegyszerek megrongálhatják a készüléket és a tartozékokat.

- ▶ Oldószerek vagy súroló hatású tisztítószerek használata tilos!
- ▶ Kizárólag a gyártó által ajánlott tisztítószert és vágófejelajat használja.



- A tartozékok beszerezhetők online vagy a márkakereskedőtől.
- A pótalkatrészek és a vágófej-olaj beszerezhetőek szervizközpontjainkban.

- ▶ Vegye le az esetlegesen felhelyezett fésűtoldatot (6. ábra), és hajtja le a vágófejet a házról (7. ábra), lásd „A vágófej cseréje” c. részt.
- ▶ A tisztítókefével távolítsa el a maradék hajat a burkolat nyílásából és a vágófejről (9. ábra).



Vigyázat! Sérülések szakszerűtlen kezelés miatt.

- ▶ A vágófejet nem szabad szétcsavarozni!
- ▶ A nyírókést nem szabad teljesen kitolni!

- ▶ Tolja el oldalra a nyírókést (9ⓐ ábra), majd a tisztítókefével tisztítsa meg a nyírókést és a nyírófésűt a hajmaradéktól. A nyírókést minden egyes tisztítást követően vissza kell tolni a kiindulási helyzetbe (9ⓑ ábra). A nyírókést központosan kell kiigazítani a nyírófésűhöz képest.
- ▶ Olajozza be a vágófejet vágófej-olajjal (10. ábra).



- ▶ A jó és tartós vágási teljesítmény biztosításához fontos a vágófejet rendszeresen megtisztítani és beolajozni.

- ▶ **15 percnél** a megjelölt felületeken olajozza be a vágófejet egy-egy csepp olajjal (10. ábra).
- ▶ Amennyiben hosszú használati időt követően a vágási teljesítmény a rendszeres tisztítás és olajozás ellenére romlana, úgy a vágófejet ki kell cserélni.

- ▶ Tegye vissza a vágófejet, és nyomja a készülékre (8ⓑ ábra), lásd „A vágófej cseréje” c. részt.
- ▶ Olajozás után kb. 10 másodpercre kapcsolja be a gépet, gondoskodva az olajhártya egyenletes eloszlásáról.
- ▶ A készüléket csak puha, esetleg enyhén nedves törölrönggyel szabad letörölni.
- ▶ Mindig tartsa tisztán a töltőn, a kézi készüléken és az akkumulátoron található töltőreintézőket.

A vágófej cseréje

1. Kapcsolja ki a készüléket a be-/kikapcsolóval (4ⓑ ábra).
2. Nyomja a kiretesszelőgombot (7ⓐ ábra) a vágófej irányába és hajtja el a vágófejet a háztól (7ⓑ ábra).
3. Vegye le a vágófejet a tartóról (7ⓑ ábra).
4. Tegye az új vágófejet a tartóra (8ⓑ ábra).
5. Kapcsolja be a készüléket (4ⓑ ábra), majd ezt követően nyomja a vágófejet a kézi készülékre, amíg az hallhatóan be nem kattan és a kés mozogni nem kezd (8ⓑ ábra).

Hibaelhárítás

A vágófej rosszul vág.

Ok: A vágófejez bepiszkolódott vagy elkopott.

- ▶ Tisztítsa meg és olajozza be a vágófejet. Ha ez nem oldja meg a problémát, akkor cserélje ki a vágófejet.

Bőrsérülés

Ok: Túl erősen nyomja a készüléket a bőrre.

- ▶ Bőrközelbe vágáskor csökkentse a nyomóerőt.

Ok: Sérült vágófejez.

- ▶ Ellenőrizze, hogy használat közben megrongálódtak-e a foghegyek és adott esetben cserélje ki a vágófejet.

Túl rövid az akkumulátor működési ideje.

Ok: A vágófejez és a burkolat nyílása beszennyeződött.

- ▶ Tisztítsa meg és olajozza be a vágófejet.

Ok: Az akkumulátor elhasználódott.

- ▶ Cserélje az akkuegységet eredeti pótalkatrészre.



Pót-akkumulátorok tartozékként beszerezhetők a márkakereskedőtől vagy szervizközpontjainkban.

Töltésellenőrző/kapacitáskijelző nem világít

Ok: Az akkumulátortelep teljesen fel van töltve.

- ▶ Nyomja meg a töltésellenőrző/kapacitáskijelző gombját az akkumulátor töltöttségi szintjének ellenőrzéséhez.

Ok: Az akkumulátort rosszul helyezték be a töltőbe.

- ▶ Gondoskodjon róla, hogy az akkumulátort megfelelően helyezék be a töltőbe.

Ok: Bepiszkolódtak a töltőérintkezők.

- ▶ Tisztítsa meg a töltőn és az akkumuláton található töltőérintkezőket.

Ok: Áramellátási hiba.

- ▶ Győződjön meg róla, hogy a hálózati adapter csatlakoztatva van a konnektorhoz és a töltőhöz.
- ▶ Vizsgálja meg a hálózati kábelt az esetleges sérülések szempontjából.

A készüléket nem lehet bekapcsolni

Ok: A csatlakoztatás után a töltő nem megfelelően ismert fel az akkucsomagot.

- ▶ Vegye ki az akkumulátor a készülékből.
- ▶ Tolja be az akkumulátor újra a készülékbe, amíg az hallhatóan bekatant.

Ok: Az akkumulátor lemerült.

- ▶ Ellenőrizze az akkumulátor töltöttségi szintjét.
- ▶ Szükség esetén töltsse fel az akkumulátort.

A készülék sebessége lecsökken

Ok: A vágófeje nagyon szennyezett.

- ▶ Tisztítsa meg és olajozza be a vágófejet. Ha a probléma továbbra is fennáll, cserélje ki a vágófejet.

Ok: Az akkumulátortelep lemerült.

- ▶ Ellenőrizze az akkumulátortelep töltöttségi szintjét.
- ▶ Szükség esetén töltsse fel az akkumulátortelepet.

A vágófejet nem lehet felhelyezni

Ok: A vágófeje tartója beakadt.

- ▶ A tartót egy lapos csavarhúzóval pattintsa ki a burkolatból (8. ábra )

Ha nem tudja megszüntetni a problémát e tudnivalók segítségével, akkor forduljon szervizközpontunkhoz. Semmiképpen ne próbálja saját maga javítani a hájavógógepet!

Tartozékok

A következő tartozékokat online, márkakereskedőtől vagy szervizközpontunktól is beszerezheti:

Wahl vágófeje

Vágási hossz 0,25-től 13 mm-ig

Cikkszámok: 1264-XXXX

(A cikkszámok a vágási hosszától függően változnak)

Wahl fésűtoldalék

Vágási hossz 3-tól 25 mm-ig

Cikkszámok: 1247-XXXX

(A cikkszámok a vágási hosszától függően változnak)

Akkuegység

Cikkszám 1263-7030

lásd a következő oldalon: 144

Készülékartó

Cikkszám 1263-7070

lásd a következő oldalon: 144

A hulladék ártalmatlanítása



Figyelem! Környezeti károk szabálytalan hulladékkezelés esetén.

- ▶ A hulladék előírászerű ártalmatlanítása a környezetvédelmet szolgálja és megakadályozza az emberre, illetve a környezetre gyakorolt esetleges káros hatásokat.

A készülék ártalmatlanításakor vegye figyelembe a mindenkori törvényes előírásokat.

Információk elektromos és elektronikus készülékek Európai Unió belüli ártalmatlanítására vonatkozóan:



Az Európai Unió belüli az elektromos meghajtású készülékek hulladékainak ártalmatlanítását az elektromos és elektronikus berendezések hulladékairól szóló 2012/19/EU (WEEE) irányelvben alapuló nemzeti rendelkezések szabályozzák. Ennek megfelelően a készüléket a továbbiakban nem szabad kommunális vagy háztartási hulladékként kezelni. A készüléket ingyenesen átveszik a települési gyűjtőhelyeken, ill. a hulladékgyűjtő udvarokban. A termék csomagolása újrahasznosítható anyagokból készült. Ezeket az anyagokat környezetbarát módon ártalmatlanítsa, és adja le őket újrahasznosításra.

Navodila za uporabo (prevod) Striznik za živalsko dlako tip 1263

Splošni napotki za uporabnika

Informacije o uporabi navodil za uporabo

- ▶ Pred prvo uporabo aparata morate v celoti prebrati in razumeti navodila za uporabo.
- ▶ Navodila za uporabo obravnajte kot del izdelka in jih skrbno shranite na dostopnem mestu.
- ▶ V naših servisnih centrih lahko zaprosite za navodila za uporabo v PDF obliki. Za izjavo o skladnosti ES v drugih uradnih jezikih EU lahko zaprosite pri naših servisnih centrih.
- ▶ Če to napravo predate naprej, ji priložite to navodilo za obratovanje.

Obrazložitev simbolov

Na napravi oz. napajalniku uporabljajo se sledeči simboli:



Simbol zaščitnega razreda II.



Oznaka skladnosti CE.



Oznaka skladnosti UKCA za trg Združenega kraljestva.



Oznaka skladnosti EAC za ozemlje Evrazijske ekonomske unije.



Oznaka WEEE, ki prepoveduje odstranjevanje električnih in elektronskih naprav med gospodinjne odpadke.

Naslednje simbole in oznake za nevarnost lahko najdemo v naših navodilih za uporabo:



NEVARNOST

Nevarnost zaradi električnega udara z možnostjo hudih telesnih poškodb ali smrti.



NEVARNOST

Nevarnost eksplozije z možnostjo hudih telesnih poškodb ali smrti.



NEVARNOST

Tveganje, povezano z uporabo vnetljivih snovi. Nevarnost zaradi požara s posledično možnimi težkimi telesnimi poškodbami ali celo smrtjo.



OPOZORILO

Opozorilo na možnost telesnih poškodb ali zdravstvenega tveganja.



POZOR

Napotek na nevarnost materialne škode.



Upošteвайте navodila za uporabo

Pred prvo uporabo preberite navodila za uporabo in upošteвайте vsa varnostna opozorila.



Napotek s koristnimi informacijami in nasveti.

- ▶ Od vas se pričakuje dejanje.

1. Ta dejanja opravite v opisanem zaporedju.
- 2.
- 3.

Splošna varnostna navodila



Preberite in upošteвайте vse varnostne napotke in ta navodila skrbno shranite!

Namenska uporaba

- Aparate za striženje živali uporabljajte izključno za striženje živalske dlake in živalskih kožuhov.
- Ta aparat je namenjen za profesionalno uporabo.

Zahteve za uporabnika

- Pred prvo uporabo v celoti preberite navodila za uporabo in se seznanite z aparatom.
 - Ta aparat ni namenjen uporabi s strani oseb (vključno z otroki) z zmanjšanimi telesnimi, zaznavnimi ali duševnimi sposobnostmi ali s pomanjkanjem izkušenj in znanja, razen pod nadzorom osebe, ki je odgovorna za njihovo varnost, ali po njenih navodilih za uporabo aparata. Otroci naj bodo pod nadzorom, da se ne bi igrali z aparatom.
 - Samo za trge v Evropski uniji:
Otroci, starejši od 14 let in osebe z omejenimi telesnimi, zaznavnimi ali duševnimi zmoglostmi ali pomanjkanjem izkušenj in/ali znanja, smejo uporabljati to napravo le, če so pod nadzorom ali pa so bili poučeni o varni uporabi aparata in z njo povezanih nevarnostih. Otroci se ne smejo igrati z aparatom. Čiščenja in uporabniškega vzdrževanja otroci smejo opravljati samo pod nadzorom.
- Nasvet:** Na podlagi analiz tveganja in profesionalne uporabe naprav v frizerskih salonih, brivnicah, klinikah, salonih za nego živali, hlevih in na pašnikih ter dejstva, da v teh okoljih z napravo v stik ne prihajajo osebe, mlajše od 14 let, smo kot starostno mejo za uporabo naših profesionalnih strojkov za striženje las in profesionalnih strojkov za striženje dlake živali določili 14 let. Zagotoviti želimo, da so naši izdelki uporabljeni odgovorno in pod strokovnim nadzorom. Zato je pomembno, da se ta starostna meja upošteva v vseh ustanovah.

- Aparat shranjujte na varnem kraju izven dosega živali in vremenskih vplivov.

Nevarnosti



Nevarnost! Električni udar zaradi poškodb aparata/vtičnega napajalnika.

- ▶ Ne uporabljajte aparata, če ne deluje pravilno, če je poškodovan ali pa je padel v vodo.
- ▶ Nikoli ne uporabljajte aparata s poškodovanim električnim kablom oz. vtičnim napajalnikom.
- ▶ Da ne bi prišlo do poškodb, sme popravila izvajati izključno pooblaščen servisni center ali strokovnjaki elektro stroke ob uporabi originalnih nadomestnih delov.



Nevarnost! Električni udar zaradi vdora tekočine.

- ▶ Električne aparate vedno odlagajte oz. shranjujte tako, da ne morejo pasti v vodo (npr. v umivalnik). Izogibajte se stiku aparatov z vodo in drugimi tekočinami.
- ▶ Nikakor se ne dotikajte aparata, ki je padel v vodo ali pa vode, v katero je padel aparat. Takoj izvlecite vtič iz omrežja. Aparat dajte pred ponovnim zagonom na pregled v enega od servisnih centrov.
- ▶ Aparat uporabljajte in shranjujte le v suhih prostorih.



Nevarnost eksplozije!

- ▶ Ne poskušajte sami menjati akumulatorje. Litij-ionske baterije lahko eksplodirajo, se vnamejo in/ali povzročijo opekline, če jim razstavljate, poškodujete ali izpostavite vlagi oz. visokim temperaturam.
- ▶ Uporabljajte izključno originalne akumulatorske pakete, ki lahko nabavite pri svojem trgovcu ali v našem servisnem centru kot dodatni pribor.
- ▶ Aparat ne sme biti dalj časa izpostavljen temperaturam višjim od +40°C. Izogibajte se neposrednim sončnim žarkom. Idealna okoljska temperatura za polnjenje je med +10°C in +40°C.
- ▶ Nikoli ga ne uporabljajte v okoljih, v katerih je previsoka koncentracija izdelkov v aerosolih (razpršila), ali pa se v njih sprošča kisik.



Nevarnost! Vnetljivo!

- ▶ Aparata nikoli ne uporabljajte v okoljih, v katerih se razpršijo vnetljivi izdelki v aerosolih (razpršila).



Opozorilo! Poškodbe zaradi pregreth strižnih nastavkov.

- ▶ Zaradi daljše uporabe aparata strižni nastavek se lahko segreje. Od časa do časa prekinite uporabo in pustite, da se strižni nastavek ohladi.



Opozorilo! Poškodbe zaradi nestrokovne uporabe.

- ▶ Nikoli ne uporabljajte aparata s poškodovanim strižnim nastavkom.
- ▶ Aparat vedno izklopite, preden ga odložite, saj lahko zaradi tresljajev pade na tla.



Pozor! Poškodbe zaradi nestrokovne uporabe.

- ▶ Vtični napajalnik sme delovati izključno z napetostjo, navedeno na tipski ploščici.
- ▶ Uporabljajte izključno pribor, ki ga priporoča proizvajalec.
- ▶ Za polnjenje aparata uporabljajte izključno vtični napajalnik, ki je bil priložen ob dobavi. Pokvarjen vtični napajalnik zamenjajte le z originalnim nadomestnim delom, ki ga lahko naročite v našem servisnem centru.
- ▶ V odprtine aparata nikoli ne vtikajte oz. ne pustite pasti predmetov.
- ▶ Ne postavljajte aparata in električnega kabla blizu vročih ploskev.
- ▶ Ne polnite ali shranjujte aparata z zasukanim oziroma prepogojenim priključnim kablom.

Opis izdelka

Opis delov (sl. 1)

- A** Strižni nastavek
- B** Stikalo za vklop / izklop
- C** Akumulatorski paket
- D** Gumb za deblokado strižnega nastavka
- E** Kontrolni prikaz polnjenja / prikaz napoljenosti
- F** Stojalo za polnjenje
- G** Vtičnica na stojalu za polnjenje
- H** Držalo aparata*
- I** Olje za strižni nastavek*
- J** Čistilna krtača*
- K** Nastavek za vtič (značilno za državo)*
- L** Vtični napajalnik
- M** Omrežni vtič aparata

* Dodatni pribor se lahko glede na model razlikuje.

Tehnični podatki

Ročni aparat

Pogon:	Enosmerni brezkrtačni elektromotor
Akumulator:	Li-Ionski akumulator
Čas polnjenja akumulatorja:	pribl. 60 minut
Kapaciteta akumulatorja s standardnim strižnim nastavkom:	Hitrostna stopnja 1 do 180 minut (po približno 5 – 10 ciklih polnjenja)

Mere (dolžina x širina x višina):	196 x 48 x 54 mm
Teža:	411 g (z akumulatorskim paketom)
Raven oddanega zvočnega tlaka:	< 63 dB(A) pri 25 cm s standardnim strižnim nastavkom < 68 dB(A) pri 25 cm s širokim strižnim nastavkom
Tresljaji:	< 3,0 m/s ² ±15%

Vtični napajalnik

Proizvajalec: E-Tek Electronics Manufactory Ltd.
No. 5, Jingye Road, Yanchuan, Songgang Town, Baoan District, Shenzhen, Guangdong, China

Tip: Adapter 9050A-3
Model: ZD024B120200
Vhodna napetost: 100 – 240 V
Frekvenca vhodne izmenične napetosti: 50/60 Hz
Izhodna napetost: 12,0 V
Izhodni tok: 2,0 A
Izhodna moč: 24 W
Povprečni izkoristek v aktivnem stanju: 86,2 %
Izkoristek pri majhni obremenitvi (10%): 76,2 %
Poraba energije v stanju brez obremenitve: 0,075 W

Obratovalni pogoji

Temperatura okolice: 0°C – +40°C

Aparat je opremljen z zaščitno izolacijo in zaščiten pred radijskimi motnjami. Izpolnjuje zahteve Direktive EU o elektromagnetni združljivosti 2014/30/ES in Direktive o strojih 2006/42/ES.

Uporaba**Priprava**

 Shranite embalažo zaradi varnega skladiščenja ali transporta.

- ▶ Preverite popolnost obsega dobave. Za obseg dobave glejte embalažo.
- ▶ Preverite, ali so se deli poškodovali med transportom.

 Upošteвайте, da za vse naše izdelke zagotavljamo kakovost. Zaradi tega postopka so lahko na strižnem nastavku ali aparatu za striženje las majhne sintetične dlake. Zagotavljamo pa vam, da vaš aparat za striženje las in strižni nastavek nista uporabljena!

Varnost**Pozor! Poškodbe zaradi napačne napajalne napetosti.**

- ▶ Aparat sme delovati izključno z napetostjo, navedeno na tipski ploščici.

Polnjenje akumulatorja

1. Vtaknite vtič za priklop aparata na adapterju z vtičem v vtičnico na polnilnem stojalu (sl. 2 ⓐ).
2. Omrežni vtič na napajalniku vtaknite v vtičnico (sl. 2 ⓑ).
3. Vtaknite akumulatorski paket v stojalo za polnjenje (sl. 2). Postopek polnjenja začne.



- Med postopkom polnjenja utripa kontrolni prikaz polnjenja/prikaz napoljenosti.
- Idealna okoljska temperatura za polnjenje je med +10°C in +40°C.

4. Ko napoljenost doseže >80 %, svetijo vsi LED-segmenti kontrolnega prikaza polnjenja/prikaza napoljenosti. Z doseganjem polne napoljenosti kontrolni prikaz polnjenja/prikaz napoljenosti ugasne.



Kot dodatni pribor je na voljo dodatni akumulatorski paket. Medtem, ko aparat za striženje las deluje, drugi akumulatorski paket lahko napolnite na stojalu za polnjenje. Tako je aparat za striženje las vedno pripravljen za uporabo.

Akumulatorsko napajanje

1. S stikalom za vklop / izklop aparat vklopite in ga po uporabi izklopite (sl. 4 ⓐ/ⓑ).



- Aparat ima dve hitrostni stopnji. Med njima lahko izbirate s stikalom za vklop / izklop.
 1. stopnja = nižja hitrost
 2. stopnja = višja hitrost
- V primeru nezadostne nege strižnega nastavka se lahko čas delovanja bistveno skrajša.
- Med akumulatorskim delovanjem sveti kontrolni prikaz polnjenja/prikaz napoljenosti v skladu s stanjem napoljenosti akumulatorskega paketa.
- Če kontrolni prikaz polnjenja/prikaz napoljenosti med delovanjem utripa, je potrebno ponovno polnjenje akumulatorskega paketa.

Za zamenjavo akumulatorskega paketa ravajte po naslednjem postopku:

1. S stikalom za vklop / izklop izklopite aparat (sl. 4 ⓑ).
2. Akumulatorski paket odstranite iz aparata (sl. 3 ⓐ).
3. Vzemite napoljen akumulatorski paket iz stojala za polnjenje in ga potisnite v aparat, da se slišno zaskoči (sl. 3 ⓑ).

Kontrola napoljenosti akumulatorja:

Kadar koli lahko preverite trenutno stanje napoljenosti akumulatorskega paketa. V ta namen pritisnite gumb kontrolnega prikaza polnjenja/prikaza napoljenosti akumulatorskega paketa (sl. 1E).

Upravljanje**Striženje s česalnimi nastavki**

Aparat lahko uporabljate tudi s česalnimi nastavki. S česalnimi nastavki lahko razširite obseg dolžine striženja.



Česalni nastavki so dodatni pribor in se lahko od modela do modela razlikujejo.

Namestititev/odstranitev česalnega nastavka

1. Česalni nastavek namestite na spodnji rob strižnega nastavka (sl. 5 ⊕) in ga potisnite prek rezalnega roba strižnega glavnika, da se zaskoči (sl. 5 ⊕).
2. Česalni nastavek potisnite v smeri rezalnega roba strižnega glavnika (sl. 6) in ga snemite.

Vzdrževanje



Opozorilo! Telesne poškodbe in materialna škoda zaradi nestrokovne uporabe.

- ▶ Izklopite aparat in izvlecite vtič iz vtičnice, preden začnete s čiščenjem in vzdrževanjem.

Čiščenje in nega



Nevarnost! Električni udar zaradi vdora tekočine.

- ▶ Ne potaplajte aparata v vodo!
- ▶ Ne dovolite vdora tekočine v notranjost aparata.



Pozor! Poškodbe zaradi agresivnih kemikalij.

Agresivne kemikalije lahko poškodujejo aparat in pribor.

- ▶ Ne uporabljajte topil in abrazivnih čistil.
- ▶ Uporabljajte izključno čistila in olje za strižni nastavek, ki jih priporoča proizvajalec.



- Dele pribora lahko nabavite prek spleta ali pri naših trgovcih.
- Nadomestne dele in olje za strižni nastavek lahko nabavite v naših servisnih centrih.

- ▶ Snemite morebitno postavljeni česalni nastavek (sl. 6) in preklopite strižni nastavek stran od ohišja (sl. 7), glejte poglavje Zamenjava strižnega nastavka.
- ▶ S čistilno krtačo odstranite ostanke las iz odprtine v ohišju in s strižnega nastavka (sl. 9).



Pozor! Poškodbe zaradi nestrokovne uporabe.

- ▶ Strižnega nastavka ne smete priviti!
- ▶ Strižnega noža ne smete popolnoma izvleči!

- ▶ Potisnite strižni nož vstran (sl. 9 ⊕) in s čistilno krtačo očistite odrezane lase s strižnega noža in strižnega glavnika. Po čiščenju potisnite strižni nož nazaj v izhodišnji položaj (sl. 9 ⊕). Strižni nož mora biti poravnan sredi strižnega glavnika.
- ▶ Strižni nastavek naoljite z oljem za strižni nastavek (sl. 10).



- ▶ Za dobro in dolgotrajno delovanje strižnega aparata je pomembno da redno očistite in naoljite strižni nastavek.
- ▶ Namažite strižni nastavek **na vsakih 15 minut** s po eno kapljico olja na označenih ploskvah (sl. 10).
- ▶ Če se po daljši uporabi zmogljivost strižnega aparata zmanjša, kljub rednemu čiščenju in mazanju, morate zamenjati strižni nastavek.

- ▶ Ponovno namestite in zložite strižni nastavek (sl. 8 ⊕), glejte poglavje Zamenjava strižnega nastavka.

- ▶ Po naoljevanju vklopite aparat za pribl. 10 sekund, da zagotovite enakomerno porazdelitev oljnega filma.
- ▶ Aparat obrišite le z mehko, morda nekoliko navlaženo krpo.
- ▶ Polnilni kontakti na stojalu za polnjenje, na aparatu in na akumulatorskem paketu morajo biti vedno čisti.

Zamenjava strižnega nastavka

1. S stikalom za vklop / izklop izklopite aparat (sl. 4 ⊕).
2. Pritisnite deblokirno tipko (sl. 7 ⊕) v smeri strižnega nastavka in preklopite strižni nastavek navzven (sl. 7 ⊕).
3. Snemite strižni nastavek z držala (sl. 7 ⊕).
4. Namestite novi strižni nastavek na držalo (sl. 8 ⊕).
5. Vključite aparat (sl. 4 ⊕), nato pa pritisnite strižni nastavek na aparat, da se slišno zaskoči in lahko premikate nož (sl. 8 ⊕).

Odprava težav

Strižni nastavek slabo striže ali cuka

Vzrok: Strižni nastavek je umazan ali obrabljen.

- ▶ Očistite in naoljite strižni nastavek. Če to ne pomaga, zamenjajte strižni nastavek.

Poškodbe kože

Vzrok: Prevelik pritisk na kožo.

- ▶ Zmanjšajte pritisk pri striženju blizu kože.

Vzrok: Strižni nastavek je poškodovan.

- ▶ Preverite, ali so se konice zobnikov pri uporabi poškodovale in strižni nastavek po potrebi zamenjajte.

Akumulator je preveč izpraznjen

Vzrok: Strižni nastavek in odprtina v ohišju so umazani.

- ▶ Očistite in naoljite strižni nastavek.

Vzrok: Akumulatorski paket je obrabljen.

- ▶ Zamenjajte akumulatorski paket izključno z originalnim nadomestnim delom.



Nadomestne akumulatorske pakete lahko nabavite pri svojem trgovcu ali v našem servisnem centru kot dodatni pribor.

Kontrolni prikaz polnjenja / prikaz napoljenosti ne sveti

Vzrok: Akumulatorski paket je v celoti napolnjen.

- ▶ Pritisnite gumb kontrolni prikaza polnjenja/prikaza napoljenosti, da preverite stanje napoljenosti akumulatorskega paketa.

Vzrok: Akumulatorski paket ni pravilno nameščen na stojalu za polnjenje.

- ▶ Zagotovite, da je akumulatorski paket pravilno nameščen na stojalu za polnjenje.

Vzrok: Polnilni kontakti so umazani.

- ▶ Očistite polnilne kontakte na stojalu za polnjenje in na akumulatorskem paketu.

Vzrok: Napaka na viru napetosti.

- ▶ Zagotovite, da je omrežni vtič na napajalniku priključen v vtično in v stojalo za polnjenje.
- ▶ Preverite napajalni kabel glede morebitnih poškodb.

Aparata ni mogoče vklopiti

Vzrok: Akumulatorski paket ob priključitvi na električni tok ni bil pravilno prepoznal.

- ▶ Odstranite akumulatorski paket iz aparata.
- ▶ Akumulatorski paket znova potisnite v aparat, dokler slišno ne zaskoči.

Vzrok: Akumulatorski paket je prazen.

- ▶ Preverite stanje napoljenosti akumulatorskega paketa.
- ▶ Po potrebi napolnite akumulatorski paket.

Hitrost aparata se zmanjša

Vzrok: Strižni nastavek se težko premika.

- ▶ Očistite in naoljite strižni nastavek. Če težave ne morete odpraviti, zamenjajte strižni nastavek.

Vzrok: Akumulatorski paket je prazen.

- ▶ Preverite stanje napoljenosti akumulatorskega paketa.
- ▶ Po potrebi napolnite akumulatorski paket.

Strižnega nastavka ni mogoče namestiti

Vzrok: Držalo strižnega nastavka je zloženo.

- ▶ Držalo s ploskim izvijačem izvlecite iz ohišja (sl. 8Ⓜ)

Če težave s temi napotki ne morete odpraviti, vas prosimo, da se obrnete na naš servisni center. Nikakor ne smete poskušati sami popraviti aparata za striženje las!

Pribor

Naslednji pribor lahko nabavite prek spleta, pri naših trgovcih ali v našem servisnem centru:

Izbira strižnih nastavkov

Dolžine striženja od 0,25 do 13 mm

Številke artikla: 1264-XXXX

(Številke artikla se spreminjajo glede na dolžino striženja)

Izbira česalnih nastavkov

Dolžine striženja od 3 do 25 mm

Številke artikla: 1247-XXXX

(Številke artikla se spreminjajo glede na dolžino striženja)

Akumulatorski paket

Številka artikla 1263-7030

glejte stran 144

Držalo aparata

Številka artikla 1263-7070

glejte stran 144

Odstranjevanje



Pozor! Okoljska škoda v primeru napačnega odstranjevanja.

- ▶ S pravnim odstranjevanjem varujemo okolje in prečujemo možne škodljive vplive na ljudi in okolje.

Pri odstranjevanju aparata upoštevajte veljavne zakonske predpise.

Informacije o odstranjevanju električnih in elektronskih naprav v Evropski uniji:



V Evropski uniji je odstranjevanje aparatov na električni pogon urejeno z nacionalnimi predpisi, ki temeljijo na evropski Direktivi 2012/19/EU o odpadnih elektronskih napravah (WEEE). Poslej naprav ni več dovoljeno odlagati med komunalne ali gospodinjinske odpadke. Aparat bodo brezplačno sprejeli na komunalnih zbirnih centrih oz. v zbiralnicah surovin. Embalaža je izdelana iz materiala, ki ga je mogoče reciklirati. Odlagajte jo na okolju prijazen način in jo reciklirajte.

Manual de utilizare (traducere) Mașină de tuns animale, model 1263

Indicații generale pentru utilizator

Informații referitoare la folosirea instrucțiunilor de folosire

- ▶ Înainte de a pune aparatul în funcțiune pentru prima oară, instrucțiunile de folosire trebuie citite și înțelese integral.
- ▶ Manualul de utilizare reprezintă o parte integrantă a produsului și trebuie să fie păstrat cu grijă și ținut la îndemână.
- ▶ Acest manual de utilizare poate fi solicitat și sub formă de fișier PDF în centrul de service. Declarația de conformitate CE poate fi solicitată și în alte limbi oficiale ale UE de la service-ul nostru.
- ▶ Instrucțiunile trebuie să însoțească aparatul dacă acesta se transmite mai departe la terți.

Explicarea simbolurilor

Următoarele simboluri utilizează pe aparat, respectiv pe alimentatorul de rețea cu ștecher:



Simbol clasa de protecție II.



Marcaj de conformitate CE.



Marcaj de conformitate UKCA pentru piața din Marea Britanie.



Marcaj de conformitate EAC pentru teritoriul Uniunii Economice Eurasiatice.



Marcaj DEEE pentru interzicerea eliminării echipamentelor electrice și electronice în deșeurile menajere.

Următoarele simboluri și cuvinte de avertizare se utilizează în manualele noastre de utilizare:



PERICOL

Pericol de electrocutare cu posibile vătămări grave sau deces.



PERICOL

Risc de explozie cu posibile vătămări grave sau deces.



PERICOL

Pericol cauzat de utilizarea substanțelor inflamabile. Prin apariția incendiilor sunt posibile accidente grave sau chiar decesul.



AVERTISMENT

Avertizare cu privire la posibile vătămări corporale sau un risc pentru sănătate.



ATENȚIE

Indicarea riscului de pagube materiale.



Respectați instrucțiunile de utilizare

Înainte de punerea în funcțiune a aparatului citiți instrucțiunile de utilizare și respectați indicațiile de siguranță.



Indicație cu informații utile și sfaturi.

- ▶ Vi se va cere să luați măsuri.
1. Efectuați aceste acțiuni în ordinea descrisă.
 - 2.
 - 3.

Instrucțiuni generale de siguranță



Citiți și respectați instrucțiunile de siguranță și păstrați-le!

Utilizarea conform destinației

- Folosiți mașinile de tuns părul pentru animale exclusiv pentru tăierea părului și blăni animalelor.
- Acest aparat a fost construit pentru utilizarea în domenii comerciale.

Instrucțiuni pentru utilizator

- Înainte de prima punere în funcțiune a aparatului, citiți bine instrucțiunile de folosire și familiarizați-vă cu aparatul.
- Nu este permisă utilizarea acestui aparat de către persoane (inclusiv copii) care au capacitate locomotorie, senzorială sau mentală redusă sau sunt lipsite de experiență și pregătire, cu excepția cazului în care sunt sub supraveghere sau sunt instruite în privința utilizării aparatului de către o persoană răspunzătoare pentru siguranța lor. Copiii trebuie supravegheați pentru a vă asigura că nu se joacă cu aparatul.
- Numai pentru piețele din Europa:
Acest aparat poate fi utilizat de copii începând cu vârsta de 14 ani, precum și de persoane cu capacitate locomotorie, senzorială sau mentală redusă ori lipsite de experiență și/sau pregătire, cu condiția să fie supravegheate sau să fi fost instruite în privința utilizării în siguranță a aparatului și să fi înțeles pericolele care pot rezulta de aici. Copiii le este interzis să se joace cu aparatul. Curățarea și întreținerea nu se vor realiza de către copii, cu excepția situației în care aceștia sunt supravegheați.
Indicație: Pe baza analizelor de risc și a utilizării profesionale a echipamentelor noastre în saloanele de coafură, frizerie, clinici,

saloanele de îngrijire a animalelor, pășuni și grajduri și a faptului că nicio persoană cu vârsta sub 14 ani nu intră în contact cu echipamentele din aceste unități, am stabilit vârsta minimă de 14 ani pentru utilizarea aparatelor noastre profesionale de tuns și aparatelor de tuns profesionale pentru animale. Dorim să ne asigurăm că produsele noastre sunt utilizate în mod responsabil și sub supraveghere de specialitate. Prin urmare, este important ca această vârstă minimă să fie respectată în unitățile respective.

• Depozitați aparatul într-un loc inaccesibil pentru animale, protejat de intemperii.

Pericole



Pericol! Electrocutare prin daune la aparat/alimentator cu ștecher.

- ▶ Nu folosiți aparatul dacă nu funcționează corect, dacă este deteriorat sau dacă a căzut în apă.
- ▶ Nu folosiți niciodată aparatul cu un cablu de alimentare sau alimentator cu ștecher defecte.
- ▶ Pentru a evita pericolele, reparațiile pot fi efectuate exclusiv de un service autorizat sau de un electrician autorizat cu folosirea de piese de schimb originale.



Pericol! Electrocutare din cauza pătrunderii lichidelor.

- ▶ Așezați și păstrați întotdeauna aparatele electrice astfel încât să nu poată cădea accidental în apă (de ex. în chiuvetă). Feriți aparatul de apă și de alte lichide.
- ▶ Nu atingeți și nu întindeți mâna în niciun caz după un aparat electric căzut în apă. Scoateți imediat ștecherul din priză. Duceți aparatul pentru a fi verificat la centrul de service înainte de a-l repune în funcțiune.
- ▶ Folosiți și păstrați aparatul numai în încăperi unde nu există umiditate.



Pericol de explozie!

- ▶ Nu încercați să schimbați singuri acumulatorul. Acumulatorii cu ioni de litiu pot exploda, se pot aprinde sau pot produce arsuri, dacă sunt desfăcuți, deteriorați sau expuși la umiditate sau temperaturi înalte.
- ▶ Utilizați exclusiv acumulatori originali, pe care îi puteți achiziționa de la distribuitor sau de la centrul nostru de service.
- ▶ Nu expuneți aparatul la temperaturi de peste +40 °C pentru perioade lungi de timp. Evitați expunerea directă la soare. Temperatura ambientală ideală pentru încărcare este între +10 °C și +40 °C.
- ▶ Nu folosiți niciodată produsul în medii în care se găsește o concentrație mare de produse cu aerosoli (sprayuri) sau în care se degajează oxigen.



Pericol! Inflamabil!

- ▶ Nu stropiți niciodată aparatul cu produse (spray) cu aerosoli, marcate ca inflamabile.



Avertisment! Accidentări din cauza lamelor supraîncălzite.

- ▶ Folosirea prea îndelungată a aparatului duce la încălzirea setului de lame. Întrerupeți regulat utilizarea pentru a permite setului de lame să se răcească.



Avertisment! Vătămări cauzate de o manipulare necorespunzătoare.

- ▶ Nu folosiți niciodată aparatul dacă setul de lame este deteriorat.
- ▶ Opriti imediat aparatul înainte de a-l pune deoparte, deoarece acesta poate cădea din cauza vibrațiilor.



Atenție! Daune din cauza manipulării necorespunzătoare.

- ▶ Utilizați adaptorul doar cu tensiunea indicată pe plăcuța de tip.
- ▶ Folosiți exclusiv accesoriile recomandate de către producător.
- ▶ Pentru încărcarea aparatului folosiți exclusiv alimentatorul cu ștecher inclus în setul de livrare. Înlocuiți alimentatoarele cu ștecher defecte doar cu piese de schimb originale, pe care le puteți procura de la centrul de service.
- ▶ Nu introduceți niciodată și nu lăsați să cadă obiecte în fantele aparatului.
- ▶ Țineți cablul de rețea și aparatul la distanță de suprafețele fierbinți.
- ▶ Nu încărcați și nu depozitați aparatul cu cablul de alimentare indoit sau răsucit.

Descriere produs

Denumirea pieselor (Fig. 1)

- A Set de cuțite
- B Întrerupător pornit/oprit
- C Acumulator
- D Buton de deblocare pentru setul de cuțite
- E Indicator de control de încărcare/capacitate
- F Suport încărcător
- G Mufă suport încărcător
- H Suport aparat*
- I Ulei pentru setul de cuțite*
- J Periuță de curățat*
- K Set cu ștecher (specific fiecărei țări)*
- L Alimentator rețea cu ștecher
- M Fișă de conectare la aparat

* Accesorii opționale pot diferi în funcție de model.

Date tehnice

Aparat de mână

Mecanism:	Motor BLDC
Acumulator:	Acumulator Li-Ion
Timp de încărcare acumulator:	aprox. 60 de minute

Durată de funcționare
acumulator cu set de
cuțite standard:

Treaptă viteză 1
până la 180 de minute
(După aproximativ 5 – 10 cicluri de
încărcare)

Dimensiuni (L x l x î):

196 x 48 x 54 mm

Greutate:

411 g (cu pachet de acumulatori)

Nivelul de presiune acustică: < 63 dB(A) @ 25 cm cu set de cuțite
standard
< 68 dB(A) @ 25 cm cu set de cuțite
late

Vibrație:

< 3,0 m/s² ±15%

Alimentator rețea cu ștecă

Producător:

E-Tek Electronics Manufactory Ltd.
No. 5, Jingye Road, Yanchuan, Song-
gang Town, Baoan District, Shenzhen,
Guangdong, China

Tip:

Adaptor 9050A-3

Model:

ZD024B120200

Tensiune de intrare:

100 – 240 V

Frecvență curent alternativ

de intrare:

50/60 Hz

Tensiune de ieșire:

12,0 V

Curent de ieșire:

2,0 A

Putere de ieșire:

24 W

Eficiență medie

în regim de funcționare:

86,2%

Eficiență la

sarcină redusă (10%):

76,2%

Consum de putere

în regim fără sarcină:

0,075 W

Condiții de funcționare

Ambient:

0°C – +40°C

Aparatul este prevăzut cu izolație de protecție și antiparazitare.
Acesta îndeplinește cerințele Directivei UE privind compatibilitatea
electromagnetică 2014/30/CE și ale Directivei privind mașinile
2006/42/CE.

Funcționare

Pregătire



Păstrați materialul de ambalare pentru depozitare sau
transport ulterior în condiții de siguranță.

- ▶ Verificați dacă pachetul livrat este complet. Pentru completitudinea pachetului livrat, consultați ambalajul.
- ▶ Verificați fiecare piesă cu privire la eventuale deteriorări survenite în timpul transportului.



Rețineți faptul că pentru toate produsele noastre efectuăm o verificare a calității. Datorită acestui proces pot exista mici fire sintetice pe setul de cuțite sau pe mașina de tuns. Va asigurăm însă de faptul că mașina dumneavoastră de tuns părul și setul de cuțite sunt neutilizate!

Siguranță



Atenție! Daune din cauza alimentării cu tensiune necorespunzătoare.

- ▶ Operați dispozitivul numai la tensiunea specificată pe plăcuța cu date tehnice.

Încărcarea acumulatorului

1. Introduceți în mufa stației de încărcare (Fig. 2Ⓐ) fișa de conectare a aparatului de la alimentatorul de rețea cu ștecă.
2. Introduceți alimentatorul cu ștecă în priză de alimentare de la rețea (Fig. 2Ⓑ).
3. Introduceți pachetul de acumulatori în stația de încărcare (Fig. 2). Începe procesul de încărcare.



- În timpul procesului de încărcare, indicatorul de control al încărcării/capacității se aprinde intermitent.
- Temperatura ambientală ideală pentru încărcare este între +10 °C și +40 °C.

4. Atunci când capacitatea a ajuns la >80%, toate segmentele LED ale indicatorului de control al încărcării/capacității se aprind. Atunci când capacitatea maximă de încărcare a fost atinsă, indicatorul de control al încărcării/capacității se stinge.



- Un pachet de acumulatori suplimentar este disponibil ca accesoriu opțional. În timp ce mașina de tuns este în funcțiune, cel de-al doilea pachet de acumulatori din stația de încărcare poate fi încărcat din nou. Astfel mașina este tot timpul pregătită spre folosire.

Utilizarea acumulatorului

1. Utilizați comutatorul de pornire/oprire pentru a porni și opri dispozitivul după utilizare (Fig. 4Ⓒ/Ⓓ).



- Aparatul dispune de două trepte de viteză. Acestea se pot selecționa de la butonul pornit/oprit.
Treapta 1 = viteză mică
Treapta 2 = viteză mare
- În cazul întreținerii necorespunzătoare a setului de cuțite, durata de viață poate fi redusă semnificativ.
- În timpul funcționării pachetului de acumulatori, indicatorul de control al încărcării/capacității se aprinde în funcție de nivelul de încărcare al pachetului de acumulatori.
- Dacă indicatorul de control al încărcării/capacității se aprinde intermitent în timpul funcționării, pachetul de acumulatori trebuie reîncărcat.

Pentru înlocuirea pachetului de acumulatori procedați după cum urmează:

1. Oprți dispozitivul cu ajutorul comutatorului Pornit/Oprit (Fig. 4Ⓓ).
2. Scoateți pachetul de acumulatori din aparat (Fig. 3Ⓐ).
3. Scoateți pachetul de acumulatori încărcat din stația de încărcare și glisați-l în aparat până când se fixează cu un clic (Fig. 3Ⓒ).

Verificarea capacității acumulatorului:

Puteți verifica starea actuală de încărcare a pachetului de acumulatori în orice moment. Pentru aceasta, apăsați butonul de pe indicatorul de control al încărcării/capacității de la pachetul de acumulatori (Fig. 1E).

Folosire

Tunderea cu pieptenii detașabili

Aparatul poate fi utilizat și cu pieptenii detașabili. Cu ajutorul blocurilor de piepteni se poate mări domeniul de lungimi de tăiere.

-  Blocurile pieptene sunt accesorii opționale și pot diferi în funcție de model.

Montarea/demontarea blocului de piepteni detașabil

- Atașați blocul de piepteni la marginea inferioară a setului de cuțite (fig. 5Ⓞ) și glišați-l de-a lungul marginii de tăiere a pieptenului foarfecelor, până la fixare (fig. 5Ⓞ).
- Glišați blocul de piepteni în sensul marginii de tăiere a pieptenului foarfecelor (fig. 6) și scoateți blocul de piepteni din setul de cuțite.

Întreținere



Avertisment! Răniri și daune prin manipulare neadecvată.

- ▶ Oprii aparatul înainte de a începe lucrările de curățare și întreținere și deconectați-l de la sursa de alimentare.

Curățare și îngrijire



Pericol! Electrocutare din cauza pătrunderii lichidelor.

- ▶ Nu scufundați aparatul în apă!
- ▶ Nu permiteți pătrunderea lichidelor în interiorul dispozitivului.



Atenție! Deteriorare cauzată de substanțe chimice agresive.

Substanțele chimice agresive pot deteriora aparatul și accesoriile.

- ▶ Nu utilizați solvenți sau soluții abrazive.
- ▶ Folosiți exclusiv produse de curățare și ulei pentru setul de cuțite recomandate de către producător.



- Puteți achiziționa componente pentru accesorii online sau prin intermediul distribuitorului nostru.
- Piesele de schimb și uleiul pentru setul de cuțite le puteți achiziționa de la centrul nostru de service.

- ▶ Scoateți orice set de piepteni atașabil (Fig. 6) și desfăceți setul de cuțite din carcasă (Fig. 7), consultați secțiunea Înlocuirea setului de cuțite.
- ▶ Îndepărtați resturile de păr din deschiderea carcasei și setul de cuțite cu ajutorul periuței (fig. 9).



Atenție! Daune din cauza manipulării necorespunzătoare.

- ▶ Setul de cuțite nu trebuie înșurubat!
- ▶ Cuțitul foarfecelui nu trebuie extras complet!

- ▶ Mutați în lateral cuțitul foarfecelui (fig. 9Ⓞ) după care curățați de resturile de păr cuțitul foarfecelui și pieptenul foarfecelui, cu periuța de curățat. După curățare glišați cuțitul foarfecelui înapoi în poziția inițială (fig. 9Ⓞ). Cuțitul foarfecelui trebuie aliniat central față de pieptenele foarfecelui.
- ▶ Ungeți lamele cu uleiul pentru setul de cuțite (Fig. 10).



- ▶ Pentru o performanță de tăiere bună și de lungă durată, este important să curățați și să ungeți regulat setul de cuțite.
- ▶ Ungeți setul de cuțite **la fiecare 15 minute** cu o picătură de ulei pe fiecare dintre suprafețele marcate (Fig. 10).
- ▶ Dacă după o durată îndelungată de utilizare capacitatea de tăiere se reduce, chiar dacă aparatul a fost curățat și uns în mod regulat, setul de cuțite trebuie înlocuit.

- ▶ Introduceți la loc setul de cuțite și rabatați-l înapoi (Fig. 8Ⓞ), consultați secțiunea Înlocuirea setului de cuțite.
- ▶ După ungere, porniți aparatul timp de aproximativ 10 secunde pentru a asigura o distribuție uniformă a peliculei de ulei.
- ▶ Ștergeți aparatul numai cu o lavetă moale, eventual ușor umezită.
- ▶ Mențineți contactele de la stația de încărcare, aparatul de mână și pachetul de acumulatori tot timpul curate.

Înlocuirea setului de cuțite

- Oprii dispozitivul cu ajutorul comutatorului Pornit/Oprit (Fig. 4Ⓞ).
- Apăsați butonul de deblocare (Fig. 7Ⓞ) în direcția setului de cuțite și desfăceți setul de cuțite din carcasă (Fig. 7Ⓞ).
- Înlăturați setul de cuțite din suport (Fig. 7Ⓞ).
- Atașați noul set de cuțite la suport (Fig. 8Ⓞ).
- Porniți aparatul (Fig. 4Ⓞ), apăsați apoi setul de cuțite în aparat până când se fixează cu un clic și cuțitul se mișcă (Fig. 8Ⓞ).

Înlăturarea problemelor

Setul de cuțite nu taie așa cum ar trebui sau ciupește

Cauză: Setul de cuțite este murdar sau uzat.

- ▶ Curățați și ungeți cu ulei setul de cuțite. Dacă aceasta nu elimină problema, înlocuiți setul de cuțite.

Rănirea pielii

Cauză: Apăsare prea puternică pe piele.

- ▶ Atunci când tundeți foarte scurt, reduceți presiunea de apăsare pe piele.

Cauză: Set de cuțite defect.

- ▶ Verificați dacă vârful de dințori au fost deteriorate în timpul utilizării și, eventual, înlocuiți setul de cuțite.

Durata acumulatorilor este prea scurtă

Cauză: Setul de cuțite și orificiul carcasei sunt murdare.

- ▶ Curățați și ungeți cu ulei setul de cuțite.

Cauză: Pachetul de acumulatori este uzat.

- ▶ Înlocuiți acumulatorul cu unul original.



Puteți achiziționa acumulatori de rezervă ca accesorii prin intermediul distribuitorului sau al centrului nostru de service.

Indicatorul de control de încărcare/capacitate nu este aprins

Cauză: Pachetul de acumulatori este complet încărcat.

- ▶ Apăsăți butonul de pe indicatorul de control al încărcării/capacității pentru a verifica starea de încărcare a pachetului de acumulatori.

Cauză: Pachetul de acumulatori nu este poziționat corect în stația de încărcare.

- ▶ Asigurați-vă că pachetul de acumulatori este poziționat corect în stația de încărcare.

Cauză: Contactele de încărcare sunt murdare.

- ▶ Curățați contactele de încărcare de la stația de încărcare și de la pachetul de acumulatori.

Cauză: Alimentare cu curent defectuoasă.

- ▶ Asigurați-vă că alimentatorul de rețea cu ștecăr este conectat la priză și la stația de încărcare.
- ▶ Verificați cablul de alimentare să nu aibă defecte.

Aparatul nu pornește

Cauză: Pachetul de acumulatori nu a fost identificat corect când a fost introdus.

- ▶ Scoateți pachetul de acumulatori din aparat.
- ▶ Împingeți pachetul de acumulatori înapoi în aparat până când se fixează cu un clic.

Cauză: Pachetul de acumulatori este descărcat.

- ▶ Verificați starea de încărcare a pachetului de acumulatori.
- ▶ Încărcați pachetul de acumulatori, dacă este necesar.

Aparatul funcționează la viteză mai mică

Cauză: Setul de cuțite este prea strâns.

- ▶ Curățați și ungeți cu ulei setul de cuțite. Dacă problema persistă, înlocuiți setul de cuțite.

Cauză: Pachetul de acumulatori este descărcat.

- ▶ Verificați starea de încărcare a pachetului de acumulatori.
- ▶ Încărcați pachetul de acumulatori, dacă este necesar.

Setul de cuțite nu poate fi montat

Cauză: Suportul setului de cuțite este rabatat înăuntru.

- ▶ Scoateți suportul din carcasă, folosind o șurubelniță plată (Fig. 8②).

Dacă problema nu se poate rezolva cu aceste instrucțiuni, contactați centrul nostru de service. Nu încercați să reparați mașina de tuns pe cont propriu!

Accesorii

Următoarele accesorii le puteți achiziționa online sau prin intermediul distribuitorului nostru sau de la centrul nostru de service.

Selecție de seturi de cuțite

Lungimi de tăiere între 0,25 și 13 mm

Numere de articol: 1264-XXXX

(Numerele de articol diferă în funcție de lungimea de tăiere)

Selecție piepteni de fixare

Lungimi de tăiere între 3 și 25 mm

Numere de articol: 1247-XXXX

(Numerele de articol diferă în funcție de lungimea de tăiere)

Acumulator

Număr de articol 1263-7030

consultați pagina 144

Suport aparat

Număr de articol 1263-7070

consultați pagina 144

Eliminare

Atenție! În caz de eliminare necorespunzătoare mediul poate fi dăunat.

- ▶ Eliminarea corectă protejează mediul și previne posibile efecte dăunătoare asupra omului și mediului.

La eliminarea aparatului, respectați normele corespunzătoare.

Informație privind eliminarea aparatelor electrice și electronice în Uniunea Europeană:

În cadrul Uniunii Europene, în cazul aparatelor cu funcționare electrică, eliminarea este reglementată prin norme naționale, care se bazează pe directiva UE 2012/19/CE referitoare la aparatele electronice uzate (WEEE). Aparatul nu poate fi aruncat la gunoiul menajer. Aparatul este preluat de către punctele locale de colectare și reciclare. Ambalajul produsului este realizat din materiale reciclabile. Eliminați-le în mod ecologic și duceți-le la reciclat.

Инструкция за експлоатация (превод) Машинка за подстригване на животни тип 1263

Общи указания за ползване

Информация за ползване на упътването

- ▶ Преди да ползвате уреда за първи път трябва да прочетете и да разберете цялото упътване.
- ▶ Гледайте на упътването като на част от уреда и го съхранявайте добре на достъпно място.
- ▶ Това упътване може да бъде получено и като PDF-файл от центъра за обслужване на клиенти. Декларацията за съответствие на Европейския съюз може да бъде получена и на други езици на ЕС от центровете за обслужване на клиенти.
- ▶ При предаване на уреда на други прилагайте упътването.

Обяснение на символите

Следните символи се използват на устройството, съотв. щепселното захранване:



Символ за клас на защита II.



СЕ-знак за съответствие.



Знак за съответствие на UKCA за пазара в Обединеното кралство.



Знак за съответствие на EAC за евразийската територия Икономически съюз.



Знак WEEE, забраняващ изхвърлянето на електрически и електронни устройства в битовите отпадъци.

Следните символи и сигнални думи се използват в нашите инструкции за експлоатация:



ОПАСНОСТ

Опасност от токов удар с вероятност за тежки телесни повреди или смърт.



ОПАСНОСТ

Опасност от експлозия с вероятност за тежки телесни повреди или смърт.



ПАСНОСТ

Опасност при употреба на възпламеняеми вещества. При пожар са възможни като следствие тежки телесни наранявания или смърт.



ПРЕДУПРЕЖДЕНИЕ

Предупреждение за евентуално телесно нараняване или за опасност за здравето.



ВНИМАНИЕ

Указание за опасност от материални щети.



Да се спазва упътването

Преди употреба на уреда прочетете упътването и съблюдавайте указанията за безопасност.



Указание с полезна информация и указания.

- ▶ Вие се призовавате за дадено действие.

1. Извършете тези действия в посочената
2. последователност.
- 3.

Общи указания за безопасност



Прочетете и спазвайте всички указания за безопасност и ги запазете!

Използване по предназначение

- Ползвайте машинката за подстригване на животни само за животински косьм и козина.
- Този уред е конструиран за професионална употреба.

Изисквания към потребителя

- Преди първо пускане на уреда в експлоатация, прочетете цялото ръководство за работа и се запознайте с уреда.
 - Този уред не е подходящ за ползване от хора (включително и деца) с ограничени физически, сетивни или психически възможности или липса на опит и знания, освен ако не са под надзор или не са инструктирани, как да се ползва уреда от лице, което отговаря за тяхната безопасност. Децата трябва да се наблюдават, за да не си играят с уреда.
 - Само за европейските пазари:
Този уред може да се ползва от деца над 14 годишна възраст, както и от лица с ограничени физически, сетивни или психически възможности или без опит и знания, само ако са под надзор и са инструктирани, как да се ползва безопасен уред, както и за произхождащите от това опасности. Деца не трябва да си играят с уреда. Почистването и поддръжката не трябва да се извършва от деца без контрол.
- Указание:** Въз основа на анализите на риска и професионалното използване на нашите устройства във фризьорски салони, бръснарски салони, клиники, фризьорски салони за животни, пасища и обори, както и поради факта, че лица под 14-годишна възраст не влизат в контакт с устройствата в тези обекти, определихме възрастовата граница за използване на нашите професионални машинки за подстригване на коса и професионални машинки за подстригване на животни на 14 години. Искаме да гарантираме, че

нашите продукти се използват отговорно и под надзора на експерти. Ето защо е важно тази възрастова граница да се спазва в съответните обекти.

Уредът да се съхранява на място, където животни нямат достъп и защитено от атмосферни влияния.

Заплахи



Опасност! Токов удар от щета по уреда / захранващ кабел.

- ▶ Уредът да не се използва, ако не работи коректно, ако е повреден или ако е паднал във водата.
- ▶ Уредът никога да не се ползва, ако е повреден кабелът.
- ▶ За избягване на опасности ремонти трябва да се извършват само от оторизиран сервиз или от специалисти с електротехническо образование при използване на оригинални резервни части.



Опасност! Токов удар поради влязла течност.

- ▶ Електроуредите да се поставят и съхраняват така, че да не могат да паднат във водата (напр. в умивалника). Уредът да се държи на страна от контакт с вода и с други течности.
- ▶ Паднал във вода уред в никакъв случай да не се пипа и да не се бърка във водата. Веднага да се издърпа кабела. Преди да се ползва отново уредът трябва да се контролира в центъра за обслужване.
- ▶ Уредът да не се ползва и съхранява само в сухи помещения.



Опасност от експлозия!

- ▶ Не се опитвайте сами да сменят акумулаторните елементи. Акумулаторите литий-ион могат да експлодират, да се запалят и или да причинят изгаряния, ако се разглобят, увредят или се изложат на влажност или на висока температура.
- ▶ Ползвайте само оригинални акумулаторни пакети, които можете да получите при Вашия търговец или от нашия център за обслужване.
- ▶ Уредът да не се излага продължително време на температура над +40°C. Да се избягва директно слънчево облъчване. Идеалната температура на околната среда за зареждането е между +10°C и +40°C.
- ▶ Уредът да не се ползва в среди, в които има висока концентрация на аерозолни продукти (спрей) или се отделя кислород.



Опасност! Възпламеняем!

- ▶ Не пръскайте уреда никога с аерозолни продукти (спрей), обозначени като възпламеняеми.



Предупреждение! Наранявания в следствие на прегряти ножчета.

- ▶ При дълготрайна употреба на уреда може да прегреят ножчетата. Прекъсвайте редовно употребата за да изстинат ножчетата.



Предупреждение! Наранявания вследствие на неправилно използване.

- ▶ Уредът никога да не се ползва с повредени ножчета.
- ▶ Преди да поставите някъде уреда винаги го изключвайте, тъй като може да падне поради вибрациите.



Внимание! Щети вследствие на неправилно ползване.

- ▶ Захранвайте кабела с адаптер само с променливо напрежение, посочено на типовата табелка на уреда.
- ▶ Използвайте само аксесоарите, препоръчани от производителя.
- ▶ За зареждане ползвайте само доставения от производителя адаптерен щекер. Заменете дефектни адаптерни щекери само с оригинални резервни части, които можете да получите от нашите обслужващи сервизи.
- ▶ Да не се вкарват предмети или да се допуска те да паднат в отворите на уреда.
- ▶ Захранващият кабел и уреда да стоят настрана от горещи повърхности.
- ▶ Уредът да не се зарежда или съхранява с усукан или прегънат захранващ кабел.

Описание продукта

Описание на частите (фиг. 1)

- A** Ножчета
- B** Бутон за включване/изключване
- C** Акумулаторен пакет
- D** Бутон за отблокиране на ножчетата
- E** Индикация за зареждане/капацитет
- F** Стойка за зареждане
- G** Щепсел на стойката за зареждане
- H** Държач за уреда*
- I** Масло за ножчетата*
- J** Четка за почистване*
- K** Приставка за щепсел (специфичен за държавата)*
- L** Щепселно захранващо устройство
- M** Щекер за подаване на напрежение

* Допълнителните принадлежности могат да бъдат различни в зависимост от модела.

Технически данни

Ръчен уред

Задвижване:	BLDC-двигател
Акумулатор:	Li-ION-аккумулатор
Време на зареждане на акумулатора:	около 60 минути
Продължителност на работа на акумулатора със стандартни ножчета:	Степен за скорост 1 до 180 минути (след около 5 – 10 цикъла на зареждане)

Размери (Д x Ш x В):	196 x 48 x 54 mm
Тегло:	411 g (с акумулаторен пакет)
Ниво на звуковата емисия:	< 63 dB(A) @ 25 cm със стандартни ножчета < 68 dB(A) @ 25 cm с широки ножчета
Вибрация:	< 3,0 m/s ² ±15%

Щепселно захранващо устройство

Производител: E-Tek Electronics Manufactory Ltd.
No. 5, Jingye Road, Yanchuan,
Songgang Town, Baoan District,
Shenzhen, Guangdong, Китай

Тип: Адаптер 9050A-3

Модел: ZD024B120200

Входно напрежение: 100 – 240 V

Честота на входния променлив ток: 50/60 Hz

Изходно напрежение: 12,0 V

Изходен ток: 2,0 A

Изходна мощност: 24 W

Среден КПД в работен режим: 86,2 %

КПД при ниско натоварване (10%): 76,2 %

Консумирана мощност на празен ход: 0,075 W

Условия на работа

Околна среда: 0°C – +40°C

Уредът е със защитна изолация и не смущава радиообхвата. Той съответства на директивата на ЕС за електромагнитна поносимост 2014/30/ЕО и на директивата за машини 2006/42/ЕО.

Начин на ползване

Подготвяне

 Запазете опаковката за по-късно сигурно съхраняване или транспорт.

► Проверете съдържанието на доставката. Обхват на доставката виж опаковката

► Проверете всички части за евентуални повреди при транспорт.

 Моля, обърнете внимание, че ние извършваме контрол на качеството при всички наши продукти. В резултат на този процес може да има малки синтетични косъмчета върху ножчетата или машинката за подстригване. Въпреки това ние Ви гарантираме, че Вашата машина за подстригване и ножчетата не са използвани!

Безопасност



Внимание! Щети от неправилно захранващо напрежение.

► Използвайте уреда само с посоченото на типовата табелка напрежение.

Зареждане на акумулатора

- Щекерът за подаване на напрежение на уреда на адаптера да се свърже със стойката за зареждане на уреда (фиг. 2 ②).
- Включете адаптера в захранващия контакт (фиг. 2 ③).
- Вкарайте акумулаторния пакет в стойката за зареждане (фиг. 2). Започва зареждането.



- По време на процеса на зареждане мига индикаторът за контрол на зареждането/капацитет.
- Идеалната температура на околната среда за зареждането е между +10°C и +40°C.

- Когато капацитетът достигне >80%, светват всички LED сегменти на индикатора за контрол на зареждането/капацитет. С достигането на пълния капацитет на зареждане индикаторът за контрол на зареждането/капацитет изгасва.



Като допълнителна принадлежност се предлага допълнителен акумулаторен пакет. Докато се използва машинката за подстригване, вторият акумулаторен пакет може да бъде зареждан в стойката за зареждане. Така машинката за подстригване е готова винаги за работа.

Работа с акумулатор

- С бутона за включване/изключване включете уреда и след употреба го изключете (фиг. 4 ②/③).



- Уредът има две степени за скоростта. Те могат да се избират от бутона вкл./изкл.
Степен 1 = ниска скорост
Степен 2 = висока скорост
- При недостатъчна грижа за ножчетата може значително да се съкрати времето на ползване на уреда.
- По време на работа на акумулатор индикаторът за контрол на зареждането/капацитет свети в съответствие със състоянието на зареждане на акумулаторния пакет.
- Ако индикаторът за контрол на зареждането/капацитет мига по време на работа, е необходимо зарежда акумулаторния пакет.

За смяна на акумулаторни пакет процедирайте по следния начин:

- Изключете с бутона за вкл./изкл. уреда (фиг. 4 ④).
- Извадете акумулаторния пакет от уреда (фиг. 3 ③).
- Извадете заредения акумулаторен пакет от стойката за зареждане и го вкарайте в уреда, така че да се фиксира с изщракване (фиг. 3 ⑤).

Контрол на капацитета на акумулатора:

По всяко време можете да проверите актуалното състояние на зареждане на акумулаторния пакет. За целта натиснете бутона на индикатора за контрол на зареждането/капацитета на акумулаторния пакет (фиг. 1Е).

Обслужване

Подстригване с приставки гребен

Уредът може да се ползва и с приставки гребен. С приставките гребен можете да разширите спектъра на дължината на рязане.

- Гребените приставки и допълнителните аксесоари могат да се различават, в зависимост от модела.

Поставяне/сваляне на приставката гребен

- Поставете приставката гребен на долния кант на ножчетата (фиг. 5 ⊕) и го плъзнете над режещия кант на гребена за подстригване, докато щракне приставката гребен (фиг. 5 ⊕).
- Плъзнете приставката гребен по посока на режещия ръб на гребена за подстригване (фиг. 6) и смъкнете приставката гребен от ножчетата.

Поддръжка



Предупреждение! Наранявания и материални щети в следствие на неправилно ползване.

- Преди почистване или поддръжка изключете с бутона за включване/изключване уреда и прекъснете електрозахранването.

Почистване и грижи за уреда



Опасност! Токов удар поради влязла течност.

- Не потапяйте уреда във вода!
- Не допускайте да влязат течности в уреда.



Внимание! Щети от агресивни химикали.

Агресивни химикали могат да повредят уреда и аксесоарите.

- Не употребявайте разтворители и абразивни средства.
- Използвайте само препоръчаните от производителя почистващи средства и смазочно масло за ножчета.



- Допълнителни принадлежности можете да купите онлайн или от наш търговец.
- Резервни части масло и масло за ножчетата можете да купите от нашия център за обслужване.

- Свалете евентуално поставената приставка гребен (фиг. 6) и отворете надолу ножчетата (фиг. 7), виж Смяна на ножчетата.
- С четка почистете от косъмчетата от отвора на уреда и от ножчетата (фиг. 9).



Внимание! Щети вследствие на неправилно ползване.

- Да не се развинтват винчетата на ножчетата!
- Режещият нож не бива да се изважда до край!

- Избутайте режещия нож настрани (фиг. 9 ⊕) и почистете с четката ножа и режещия гребен от косъмчета. След почистване поставете режещия нож в изходна позиция (фиг. 9 ⊕). Режещият нож трябва да е поставен по средата на гребена за подстригване.
- Смазвайте ножчетата със смазочно масло за ножчета (фиг. 10).



- За добра и дълготрайна работа на режещите редовно е важно те редовно да се почистват и смазват.
- Смазвайте ножчетата на **всеки 15 минути** с по една капка масло върху обозначените за целта повърхности (фиг. 10).
- Ако след продължителна употреба, въпреки редовното почистване и смазване, спадне режещата способност на ножчетата, те трябва да се подменят.

- Поставете отново ножчетата и ги затворете (фиг. 8 ⊕), виж Смяна на ножчетата.
- За равномерно разпределяне на масления филм включете уреда след смазване за около 10 сек.
- Почиствайте уреда само с мека, евентуално леко влажна кърпа.
- Поддържайте винаги чисти контактите на стойката за зареждане и на акумулаторния пакет.

Подмяна на ножчетата

- Изключете с бутона за вкл. /изкл. уреда (фиг. 4 ⊕).
- Натиснете бутона за отключване (фиг. 7 ⊕) по посока на ножчетата и ги отворете от корпуса (фиг. 7 ⊕).
- Смъкнете ножчетата от държача (фиг. 7 ⊕).
- Поставете новите ножчета в държача (фиг. 8 ⊕).
- Включете уреда (фиг. 4 ⊕), след това натиснете после ножчетата към уреда, така че да се фиксират с щракване и ножът да може да се движи (фиг. 8 ⊕).

Отстраняване на проблеми

Ножчетата режат лошо или скубят

Причина: Ножчетата са замърсени или изхабени.

- Почистете и смажете ножчетата. Ако проблемът не се отстрани с това, сменете ножчетата.

Наранявания на кожата

Причина: Силно натискане на кожата.

- Намалете натиска при подстригване близо до кожата.

Причина: Повредени ножчета

- Проверете дали при употреба са повредени връхчетата на зъбчетата и подменете евентуално ножчетата.

Акумулаторът издържа много кратко време

Причина: Ножчетата и отвора на корпуса на уреда са замърсени.

- ▶ Почистете и смажете ножчетата.

Причина: Акумулаторният пакет е заключен.

- ▶ Подменяйте акумулаторния пакет само с оригинален.



Оригинални акумулаторни пакети можете да получите при Вашия търговец или от нашия център за обслужване като аксесоар.

Индикацията за зареждане/капацитет не свети

Причина: Акумулаторният пакет напълно зареден.

- ▶ Натиснете индикатора за контрол на зареждането/капацитет, за да проверите състоянието на зареждане на акумулаторния пакет.

Причина: Акумулаторният пакет не е поставен правилно в стойката за зареждане.

- ▶ Уверете се, че акумулаторният пакет е поставен правилно в стойката за зареждане.

Причина: Контактите за зареждане на уреда са замърсени.

- ▶ Почиствайте контактите за зареждане на стойката за зареждане и на акумулаторния пакет.

Причина: Дефектно електрозахранване.

- ▶ Уверете се, че електрическият адаптер е свързан с контакта и със стойката за зареждане.
- ▶ Проверете захранващия кабел за евентуални повреди.

Уредът не може да се включи

Причина: Акумулаторният пакет не е коректно разпознат при поставяне.

- ▶ Извадете акумулаторния контакт от уреда.
- ▶ Избутайте отново акумулаторния пакет в уреда, така че да се фиксира с изщракване.

Причина: Акумулаторният пакет е празен.

- ▶ Проверете състоянието на зареждане на акумулаторния пакет.
- ▶ При необходимост заредете акумулаторния пакет.

Уредът намалява скоростта

Причина: Ножчетата се движат трудно.

- ▶ Почистете и смажете ножчетата. Ако проблемът остане, сменете ножчетата.

Причина: Акумулаторният пакет е празен.

- ▶ Проверете състоянието на зареждане на акумулаторния пакет.
- ▶ При необходимост заредете акумулаторния пакет.

Ножчетата не могат да се поставя

Причина: Държачът на ножчетата е приборан.

- ▶ Отворете държача с плоска отвертка от корпуса (фиг. 8ⓐ)

Ако с тези указания не можете да отстраните повредата, се обърнете към центъра за обслужване. Никога не се опитвайте сами да ремонтирате машинката за подстригване!

Аксесоари

Следните принадлежности може да купите онлайн, от нашите търговци или от нашите сервизни центрове:

Избор на ножчета

Дължини на рязане от 0,25 до 13 mm

Номера на артикули: 1264-XXXX

(Номерата на артикули варират в зависимост от дължината на рязане)

Избор на приставки гребен

Дължини на рязане от 3 до 25 mm

Номера на артикули: 1247-XXXX

(Номерата на артикули варират в зависимост от дължината на рязане)

Акумулаторен пакет

Номер на артикул 1263-7030

Виж стр. 144

Държач за уреда

Номер на артикул 1263-7070

Виж стр. 144

Отстраняване на отпадъци



Внимание! Погрешното отстраняване причинява щети на околната среда.

- ▶ Правилното отстраняване служи на опазването на околната среда и предотвратява възможни вредни влияния върху човек и природа.

При изхвърляне на уреда спазвайте съответните законни разпоредби.

Информация за изхвърляне на електрически и електронни уреди в Европейския съюз:



В Европейския съюз за електроуреди важат националните разпоредби за изхвърляне на отпадъци, които се базират на Директива на ЕС 2012/19/ЕС за стара електронна техника (OEEO). Съгласно това те вече не могат да се изхвърлят като домашна смет. Уредът се приема безплатно от комуналните събирателни пунктове респ. от пунктове за рециклиране. Опаковката на продукта е от материали, които могат да се рециклират. Изхвърлете ги природосъобразно и ги върнете за преработка.

Руководство по эксплуатации (перевод) Ножницы для стрижки шерсти животных, тип 1263

Общие рекомендации по пользованию

Информация по пользованию руководством по эксплуатации

- ▶ Перед эксплуатацией прибора необходимо полностью прочесть и понять данное руководство по эксплуатации!
- ▶ Руководство по эксплуатации является неотъемлемой частью продукции, тщательно сохраняйте его и держите в легкодоступном месте.
- ▶ Вы также можете получить данное руководство по эксплуатации в формате PDF в одном из наших сервисных центров по запросу. Декларация о соответствии стандартам EG на других официальных языках стран ЕС может быть получена по запросу в одном из наших сервисных центров.
- ▶ При передаче прибора третьим лицам передавайте также руководство по эксплуатации.

Объяснение символов

На приборе и сетевом блоке питания используются следующие символы:



Символ класса защиты II.



Знак соответствия нормам ЕС (знак CE).



Знак соответствия стандартам UKCA для британского рынка.



Знак Евразийского соответствия (EAC) для Евразийского экономического союза.



Маркировка WEEE, запрещающая утилизацию электрических и электронных приборов вместе с бытовыми отходами.

В наших руководствах по эксплуатации используются следующие символы и сигнальные слова:



ОПАСНОСТЬ

Опасность удара электрическим током, который может повлечь за собой тяжкие телесные повреждения или смерть.



ОПАСНОСТЬ

Опасность взрыва, который может повлечь за собой тяжкие телесные повреждения или смерть.



ОПАСНОСТЬ

Опасность в результате применения воспламеняющихся веществ. В результате пожара возможны тяжелые телесные повреждения или смерть.



ПРЕДУПРЕЖДЕНИЕ

Предупреждение об опасности телесных повреждений или рисков для здоровья.



ВНИМАНИЕ

Указание об опасности нанесения материального ущерба.



Соблюдайте инструкцию по эксплуатации.

Перед вводом прибора в эксплуатацию ознакомьтесь с инструкцией и соблюдайте правила техники безопасности.



Полезная информация и советы.

- ▶ Указание выполнить соответствующее действие.
1. Произведите указанные действия в данном порядке.
 - 2.
 - 3.

Фирменная табличка

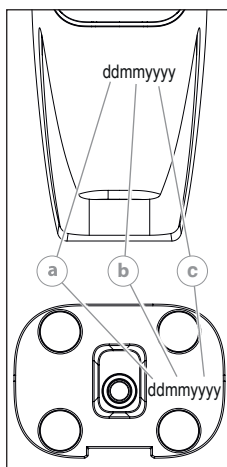

Дата производства

- Ⓐ День
- Ⓑ Месяц
- Ⓒ Год

Общие правила техники безопасности



Ознакомьтесь с правилами техники безопасности и соблюдайте их!

Использование по назначению

- Используйте машинку для стрижки животных только для стрижки волосяного покрова и шерсти животных.
- Данный прибор предназначен для профессионального использования.

Требования к пользователю

- Перед первым использованием необходимо полностью прочесть данное руководство по эксплуатации и подробно ознакомиться с прибором.
- Данный прибор не рассчитан на использование лицами (включая детей) с ограниченными физическими, сенсорными или умственными способностями, а также с недостаточным опытом или знаниями. Использование этой группой лиц допустимо лишь под наблюдением или под руководством лица, отвечающего за безопасность. Не оставляйте детей без присмотра; нельзя допускать, чтобы они играли с прибором.

- Только для европейского рынка:
Данным прибором могут пользоваться дети в возрасте от 14 лет и старше, а также лица с ограниченными физическими, сенсорными или умственными способностями или с недостаточным опытом и/или знаниями, если они выполняют это под присмотром или прошли инструктаж по безопасному использованию прибора и понимают риски в связи с ним. Нельзя допускать, чтобы дети играли с прибором. Дети не должны заниматься очисткой и пользовательским обслуживанием без присмотра.

Указание: На основании анализа рисков и профессионального использования наших приборов в парикмахерских салонах, барбершопах, клиниках, парикмахерских для животных, на пастбищах и в стойлах, а также того факта, что лица моложе 14 лет не имеют доступа к приборам на данных объектах, мы установили возрастное ограничение 14 лет при использовании наших профессиональных машинок для стрижки волос и профессиональных машинок для стрижки животных. Мы хотим гарантировать, что наши продукты используются ответственно и под надзором лиц с надлежащей квалификацией. Поэтому важно, чтобы данное возрастное ограничение соблюдалось на соответствующих объектах.

- Храните прибор за пределами досягаемости животных и воздействия погодных явлений.

Опасности



Опасность! Опасность удара электрическим током в случае повреждения прибора/сетового блока.

- ▶ Не используйте прибор, если он работает ненадлежащим образом, был поврежден или же побывал в воде.
- ▶ Никогда не используйте прибор с поврежденным сетевым кабелем или сетевым блоком.

- ▶ Во избежание опасностей ремонтные работы разрешено проводить только в авторизованном сервисном центре или силами квалифицированного электротехника с использованием оригинальных запчастей.



Опасность! Опасность удара электрическим током в случае проникновения жидкости.

- ▶ Всегда размещайте или храните электроприборы так, чтобы они не могли упасть в воду (например, в раковину). Держите прибор вдали от воды и других жидкостей.
- ▶ Ни в коем случае не дотрагивайтесь до упавшего в воду электроприбора, а также до воды, в которую он упал. Немедленно выньте вилку сетевого кабеля из розетки. Прежде чем вновь включить прибор, проверьте его в сервисном центре.
- ▶ Используйте и храните прибор только в сухих помещениях.



Опасность взрыва!

- ▶ Не пытайтесь заменить аккумуляторные элементы самостоятельно. Литий-ионные аккумуляторы могут взорваться, загореться, привести к ожогам в случае, если будут разобраны, повреждены или подвергнутся воздействию влаги или высоких температур.
- ▶ Используйте только оригинальные аккумуляторные блоки, которые можно приобрести в специализированном магазине или в нашем сервисном центре как дополнительные принадлежности.
- ▶ Не подвергайте прибор длительному воздействию температур выше +40 °C. Защищайте прибор от прямых солнечных лучей. Идеальная температура окружающей среды для зарядки находится в диапазоне от +10°C до +40°C.
- ▶ Никогда не используйте прибор в помещениях с высокой концентрацией аэрозольных распылителей (спреев) или при выделении кислорода.



Опасность! Опасность воспламенения!

- ▶ Не допускайте попадания на прибор аэрозолей/спреев с пометкой «огнеопасно».



Предупреждение! Опасность ожога со стороны блока ножей.

- ▶ В результате длительной эксплуатации блок ножей может нагреться. Периодически прерывайте эксплуатацию, чтобы остудить блок ножей.



Предупреждение! Опасность травмирования при ненадлежащем использовании.

- ▶ Никогда не используйте прибор с поврежденным блоком ножей.
- ▶ Всегда выключайте прибор перед тем, как его отложить, так как вследствие вибраций прибор может упасть.



Осторожно! Повреждение вследствие неверного использования.

- ▶ Подключайте сетевой блок питания только к сети с напряжением, указанным на табличке прибора.
- ▶ Используйте только принадлежности, рекомендованные производителем.
- ▶ Для зарядки прибора используйте только сетевой блок питания, входящий в комплект поставки. Для замены неисправного сетевого блока питания используйте только оригинальные запчасти, которые можно приобрести в нашем сервисном центре.
- ▶ Не вставлять и не допускать попадания каких-либо предметов в отверстия прибора.
- ▶ Не допускайте соприкосновения прибора и сетевого кабеля с горячими поверхностями.
- ▶ Не храните и не пользуйтесь прибором с перекрученным или надломленным сетевым кабелем.

Описание изделия

Наименование деталей (рис. 1)

- A** Блок ножей
- B** Выключатель
- C** Аккумуляторный блок
- D** Кнопка разблокировки для блока ножей
- E** Индикатор контроля/степени зарядки
- F** Зарядная подставка
- G** Гнездо зарядной подставки
- H** Держатель прибора*
- I** Масло для блока ножей*
- J** Щеточка для чистки*
- K** Штекерный наконечник (в зависимости от страны применения)*
- L** Сетевой блок питания
- M** Штекер прибора

* Опциональные принадлежности могут отличаться в зависимости от модели.

Технические характеристики

Ручной прибор

Привод:	Бесщеточный электродвигатель постоянного тока
Аккумуляторная батарея:	литий-ионная аккумуляторная батарея
Время заряда аккумулятора:	ок. 60 минут
Длительность работы от аккумулятора со стандартным блоком ножей:	Скоростной режим 1 продолжительность работы до 180 минут (спустя припл. 5 – 10 циклов зарядки)
Размеры (Д x Ш x В):	196 x 48 x 54 мм
Вес:	411 г (с аккумуляторным блоком)

Уровень звукового давления:	< 63 дБ(А) на расстоянии 25 см при использовании стандартного блока ножей < 68 дБ(А) на расстоянии 25 см при использовании широкого блока ножей
Вибрация:	< 3,0 м/с ² ±15 %

Сетевой блок питания

Производитель:	E-Tek Electronics Manufactory Ltd. № 5, Jingye Road, Yanchuan, Songgang Town, Baoan District, Shenzhen, Guangdong, China (KHP)
Тип:	Адаптер 9050A-3
Модель:	ZD024B120200
Входное напряжение:	100–240 В
Входная частота переменного тока:	50/60 Гц
Выходное напряжение:	12,0 В
Выходной ток:	2,0 А
Выходная мощность:	24 Вт
Средняя эффективность при эксплуатации:	86,2 %
Эффективность при низкой нагрузке (10 %):	76,2 %
Потребляемая мощность при нулевой нагрузке:	0,075 Вт

Условия эксплуатации

Окружающая среда:	от 0 °С до +40 °С
-------------------	-------------------

Прибор имеет надежную электроизоляцию и не создает радиопомех. Прибор соответствует требованиям Директивы ЕС по электромагнитной совместимости 2014/30/ЕС и Директивы ЕС по машиностроению 2006/42/ЕС.

Эксплуатация

Подготовка



Сохранить упаковочный материал для последующего безопасного хранения или транспортировки.

- ▶ Проверьте комплектность поставки. Информацию о комплектации см. на упаковке.
- ▶ Проверьте все компоненты на возможные повреждения при транспортировке.



Обратите внимание, что мы осуществляем контроль качества всей нашей продукции. В результате этого процесса на блоке ножей или машинке для стрижки волос могут оставаться небольшие синтетические волоски. Однако мы заверяем вас, что машинка для стрижки волос и блок ножей не использовались!

de
en
fr
it
es
pt
nl
da
sv
no
fi
tr
pl
cs
sk
hr
hu
sl
ro
bg
ru
uk
et
lv
lt
el
ar

Безопасность



Осторожно! Опасность повреждений вследствие несоответствующего питающего напряжения.

- ▶ Эксплуатировать прибор только при напряжении, которое указано на табличке прибора.

Зарядка аккумулятора

1. Вставьте вилку блока питания в гнездо зарядной подставки (рис. 2Ⓔ).
2. Вставьте вилку блока питания в розетку (рис. 2Ⓓ).
3. Установите аккумуляторный блок в зарядную подставку (рис. 2). Начался процесс зарядки.



- Во время процесса зарядки мигает индикатор контроля/степени зарядки.
- Идеальная температура окружающей среды для зарядки находится в диапазоне от +10°C до +40°C.

4. После достижения >80 % заряда загораются все светодиодные сегменты индикатора контроля/степени зарядки. По достижении полного уровня заряда индикатор контроля/степени зарядки гаснет.



В комплект поставки входит дополнительный аккумуляторный блок, относящийся к опциональным принадлежностям. Второй аккумуляторный блок можно заряжать в зарядной подставке во время использования машинки для стрижки волос. Благодаря этому машинка для стрижки всегда готова к использованию.

Режим работы от аккумулятора

1. Включите прибор с помощью выключателя (рис. 4Ⓐ/Ⓑ), после использования выключите прибор.



- Прибор работает в двух скоростных режимах. Выбор осуществляется при помощи выключателя. Режим 1 = низкая скорость
Режим 2 = высокая скорость
- При ненадлежащем уходе за блоком ножей длительность работы прибора может существенно снизиться.
- В режиме работы от аккумулятора индикатор контроля/степени зарядки горит в зависимости от уровня заряда аккумуляторного блока.
- Если индикатор контроля/степени зарядки мигает во время работы, необходимо зарядить аккумуляторный блок.

Для замены аккумуляторного блока выполните следующие действия:

1. Выключите прибор с помощью выключателя (рис. 4Ⓒ).
2. Извлеките аккумуляторный блок из устройства (рис. 3Ⓐ).
3. Извлеките заряженный аккумуляторный блок из зарядной подставки и вставьте его в прибор до слышимого щелчка фиксации (рис. 3Ⓓ).

Контроль уровня заряда аккумулятора:

В любой момент можно проверить текущий уровень заряда аккумуляторного блока. Для этого нажмите кнопку индикатора контроля/степени зарядки аккумуляторного блока (рис. 1E).

Эксплуатация

Стрижка с использованием насадок

Прибор может также использоваться с насадками. С помощью насадок можно расширить диапазон длины стрижки.



Насадки входят в опциональные принадлежности и могут отличаться в зависимости от модели.

Установка и снятие насадки

1. Поместите насадку на нижний край блока ножей (рис. 5Ⓐ) и надвиньте ее на режущий край стригального гребня, пока она не зафиксируется (рис. 5Ⓑ).
2. Сдвиньте насадку в направлении режущего края стригального гребня (рис. 6) и снимите ее с блока ножей.

Техническое обслуживание



Предупреждение! Опасность травм и материального ущерба при неправильном обращении.

- ▶ Перед началом очистки и технического обслуживания прибора следует отсоединить его от электрической сети.

Очистка и уход



Опасность! Опасность удара электрическим током в случае проникновения жидкости.

- ▶ Не опускайте прибор в воду!
- ▶ Не допускайте проникновения жидкостей внутрь прибора.



Осторожно! Повреждения вследствие воздействия агрессивных химикатов.

- Агрессивные химикаты могут повредить прибор и принадлежности.
- ▶ Не используйте растворители или абразивные чистящие средства.
 - ▶ Применяйте только рекомендованные изготовителем чистящие средства и масло для блока ножей.



- Аксессуары можно приобрести онлайн или в наших специализированных магазинах.
- Запасные части и масло для блока ножей можно приобрести в наших сервисных центрах.

- ▶ Снимите при необходимости насадку (рис. 6) и откиньте блок ножей от корпуса (рис. 7), см. пункт «Замена блока ножей».
- ▶ Щеточкой для чистки удалите остатки волос из отверстия в корпусе и из блока ножей (рис. 9).



Осторожно! Повреждение вследствие неверного использования.

- ▶ Блок ножей нельзя отвинчивать!
- ▶ Стригальный нож нельзя выдвигать полностью!

- ▶ Передвиньте стригальный нож в сторону (рис. 9Ⓐ) и очистите с помощью специальной щетки стригальный нож и стригальную гребенку от остатков волос. После чистки установите стригальный нож в первоначальное положение (рис. 9Ⓑ). Стригальный нож должен быть выровнен серединой к стригальной гребенке.
- ▶ Смазывайте блок ножей специальным маслом (рис. 10).



- ▶ Чтобы добиться длительной и бесперебойной работы прибора, необходимо часто очищать блок ножей и смазывать его маслом.
- ▶ Наносите на блок ножей **каждые 15 минут** по одной капле масла на обозначенные поверхности (рис. 10).
- ▶ Если после длительного использования, несмотря на регулярную чистку и смазку, производительность стрижки снижается, блок ножей необходимо заменить.

- ▶ Установите обратно и закройте блок ножей (рис. 8Ⓒ), см. пункт «Замена блока ножей».
- ▶ После смазки включите прибор примерно на 10 секунд для равномерного распределения масляной пленки.
- ▶ Протирайте прибор только мягкой, при необходимости слегка влажной тряпкой.
- ▶ Следите за чистотой контактов на зарядной подставке, приборе и аккумуляторном блоке.

Замена блока ножей

1. Выключите прибор с помощью выключателя (рис. 4Ⓓ).
2. Нажмите кнопку разблокировки (рис. 7Ⓔ) в направлении блока ножей и откиньте блок ножей от корпуса (рис. 7Ⓕ).
3. Извлеките блок ножей из зажима (рис. 7Ⓖ).
4. Установите новый блок ножей на зажим (рис. 8Ⓒ).
5. Включите прибор (рис. 4Ⓐ), прижмите блок ножей к прибору до щелчка и убедитесь, что ножи двигаются (рис. 8Ⓒ).

Поиск и устранение неполадок

Блок ножей плохо стрижет или дергает волосы

Причина: блок ножей загрязнен или изношен.

- ▶ Очистите и смажьте блок ножей. Если проблему устранить не удалось, замените блок ножей.

Повреждение кожи

Причина: слишком сильное давление на кожу.

- ▶ Уменьшите давление во время стрижки близко к коже.

Причина: поврежден блок ножей.

- ▶ Проверьте кончики зубьев на наличие повреждений и при необходимости замените блок ножей.

Аккумуляторная батарея слишком быстро разряжается

Причина: Загрязнение блока ножей и отверстия в корпусе прибора.

- ▶ Очистите и смажьте блок ножей.

Причина: аккумуляторный блок изношен.

- ▶ Замените аккумуляторный блок на оригинальный сменный аккумулятор.



Сменные аккумуляторы можно приобрести в специализированном магазине или в нашем сервисном центре как дополнительные принадлежности.

Индикатор контроля/степени зарядки не горит

Причина: аккумуляторный блок полностью заряжен.

- ▶ Нажмите кнопку индикатора контроля/степени зарядки для проверки уровня заряда аккумуляторного блока.

Причина: аккумуляторный блок неправильно установлен в зарядную подставку.

- ▶ Убедитесь в том, что аккумуляторный блок правильно установлен в зарядную подставку.

Причина: Зарядные контакты загрязнены.

- ▶ Очистите зарядные контакты на аккумуляторном блоке и зарядной подставке.

Причина: неисправность электроснабжения.

- ▶ Убедитесь в том, что сетевой блок соединен с розеткой и зарядной подставкой.
- ▶ Проверьте сетевой кабель на наличие повреждений.

Прибор не включается

Причина: Произошла некорректная идентификация аккумуляторного блока при постановке на зарядку.

- ▶ Извлеките аккумуляторный блок из прибора.
- ▶ Повторно вставьте аккумуляторный блок в прибор до щелчка.

Причина: аккумуляторный блок разряжен.

- ▶ Проверьте уровень заряда аккумуляторного блока.
- ▶ При необходимости зарядите аккумуляторный блок.

Прибор снижает скорость

Причина: тугой ход блока ножей.

- ▶ Очистите и смажьте блок ножей. Если проблема сохраняется, замените блок ножей.

Причина: аккумуляторный блок разряжен.

- ▶ Проверьте уровень заряда аккумуляторного блока.
- ▶ При необходимости зарядите аккумуляторный блок.

Не удается установить блок ножей

Причина: сложен держатель блока ножей.

- ▶ Откиньте держатель от корпуса с помощью плоской отвертки (рис. 8Ⓐ).

de
en
fr
it
es
pt
nl
da
sv
no
fi
tr
pl
cs
sk
hr
hu
sl
ro
bg
ru
uk
et
lv
lt
el
ar

Если не удалось устранить проблему с помощью данных рекомендаций, обратитесь в наш сервисный центр. Никогда не пытайтесь самостоятельно ремонтировать машинку для стрижки волос!

Принадлежности

Следующие принадлежности можно заказать онлайн, в специализированном магазине или в нашем сервисном центре:

Выбор блоков ножей

Длина стрижки от 0,25 до 13 мм
Номера артикулов: 1264-XXXX
(номера артикулов зависят от длины стрижки)

Выбор насадок

Длина стрижки от 3 до 25 мм
Номера артикулов: 1247-XXXX
(номера артикулов зависят от длины стрижки)

Аккумуляторный блок

Номера артикулов: 1263- 7030
см. страницу 144

Держатель прибора

Номера артикулов: 1263- 7070
см. страницу 144

Утилизация



Осторожно! Вредное воздействие на окружающую среду при неправильной утилизации.

- ▶ Надлежащая утилизация способствует защите природы и предотвращает возможные вредные воздействия на человека и окружающую среду.

В случае утилизации прибора соблюдайте соответствующие законодательные предписания.

Информация об утилизации электрических и электронных приборов в Европейском Союзе:



В странах Европейского Союза утилизация электрических приборов регулируется национальными предписаниями, базирующимися на директиве ЕС 2012/19/EU для отработанных электронных приборов (WEEE). Согласно этой директиве прибор запрещено утилизировать вместе с коммунальными или бытовыми отходами. Прибор бесплатно принимается в местных сборных пунктах и пунктах приема отходов для вторичной переработки. Упаковка изделия выполнена из материалов, подлежащих вторичной переработке. Утилизируйте их экологически безопасным способом и отправляйте на вторичную переработку.

Посібник користувача (переклад) Машинки для стрижки тварин, тип 1263

Загальні інструкції з використання

Інформація щодо користування посібником з експлуатації

- ▶ Перед першим використанням пристрою уважно прочитайте весь посібник з експлуатації.
- ▶ Посібник з експлуатації є частиною виробу і мусить надійно зберігатися в легко доступному місці.
- ▶ Ви можете отримати цей посібник з експлуатації в форматі PDF в одному з наших сервісних центрів. Заяву про відповідність стандартам EG на інших офіційних мовах країн ЄС можна також отримати в одному з наших сервісних центрів.
- ▶ У разі передачі приладу третім особам передавайте також цей посібник з експлуатації.

Пояснення символів

На пристрої або штепсельному імпульсному блоці живлення використовуються такі символи:



Символ класу захисту II.



Знак відповідності CE.



Знак відповідності UKCA для ринку Великобританії.



Знак відповідності EAC для території Євразійського економічного союзу.



Знак WEEE на заборону утилізації електричних та електронних пристроїв разом із побутовими відходами.

У наших посібниках із експлуатації використовуються такі символи й сигнальні слова:



НЕБЕЗПЕКА

Небезпека ураження електричним струмом, що може спричинити тяжкі тілесні ушкодження чи навіть смерть.



НЕБЕЗПЕКА

Небезпека вибуху, що може спричинити тяжкі тілесні ушкодження чи навіть смерть.



НЕБЕЗПЕКА

Небезпека через використання речовин, що спалахують. Пожежа може призвести до тяжких тілесних ушкоджень чи навіть смерті.



ПОПЕРЕДЖЕННЯ

Попередження про можливість отримання тілесних ушкоджень чи існуючий ризик для здоров'я.



ОБЕРЕЖНО

Небезпека пошкодження майна.



Дотримуйтесь інструкції з експлуатації.

Перед введенням приладу в експлуатацію ознайомтесь з інструкцією та дотримуйтесь правил техніки безпеки.



Корисна інформація й поради.

- ▶ Вказівка на необхідність виконання певної дії.
1. Виконуйте ці інструкції в наведеній послідовності.
 - 2.
 - 3.

Загальні вказівки з техніки безпеки



Ознайомтеся з правилами техніки безпеки та виконуйте їх!

Використання за призначенням

- Машинка для стриження тварин призначена виключно для стриження тваринної вовни й хутра.
- Цей пристрій призначений для професійного використання.

Вимоги до користувача

- Перед першим використанням уважно прочитайте посібник з експлуатації та ознайомтеся з пристроєм.
- Цей пристрій не призначений для використання людьми (у тому числі дітьми), що мають обмежені фізичні, сенсорні чи розумові здібності або володіють недостатніми знаннями чи досвідом, за винятком випадків, коли такі люди знаходяться під наглядом чи отримують вказівки щодо користування пристроєм від особи, яка несе відповідальність за їх безпеку. Наглядайте за дітьми, щоб вони не бавилися з пристроєм.
- Тільки для європейського ринку:
Цей пристрій може використовуватися дітьми віком від 14 років, а також особами з обмеженими фізичними, сенсорними чи розумовими здібностями, а також недостатнім досвідом та/або знаннями тільки під наглядом, або якщо такі особи отримали вказівки щодо безпечного використання пристрою і розуміють усі пов'язані з ним ризики. Не дозволяйте дітям гратися з пристроєм. Не дозволяйте дітям чистити або обслуговувати пристрій без нагляду.
Вказівка: Враховуючи аналіз ризиків і професійне використання наших приладів у перукарнях, клініках,

грумінг-салонах для тварин, на пасовищах і в стайнях, а також той факт, що особи молодше 14 років не мають доступу до приладів у таких закладах, ми встановили вікову межу в 14 років для використання наших професійних машинок для стрижки волосся та машинок для стрижки тварин. Ми завжди прагнемо забезпечити відповідальне використання наших приладів під наглядом спеціалістів. Тому важливо, щоб у відповідних закладах дотримувалися встановленого вікового обмеження.

- Зберігайте прилад поза зоною досяжності тварин та впливу погодних умов.

Ризики й небезпеки



Небезпека! Ураження струмом через пошкодження пристрою/штпсельного імпульсного блока живлення.

- ▶ Не використовуйте пристрій, якщо він не працює належним чином, був пошкоджений або ж побував у воді.
- ▶ Не користуйтеся пристроєм із пошкодженим електричним кабелем або штпсельним імпульсним блоком живлення.
- ▶ Щоб уникнути небезпеки, ремонт слід виконувати тільки в уповноваженому сервісному центрі або силами кваліфікованого електротехніка з використанням оригінальних запчастин.



Небезпека! Ураження струмом через потраплення рідини.

- ▶ Завжди розміщуйте або зберігайте електричні прилади таким чином, щоб вони не могли впасти у воду (наприклад, в умивальник). Тримайте пристрій подалі від води та інших рідин.
- ▶ У жодному разі не торкайтеся електричного пристрою, якщо той упав у воду, та не торкайтеся воді. Одразу витягніть вилку кабелю живлення з розетки. Перш ніж знов увімкнути пристрій, перевірте його в сервісному центрі.
- ▶ Користуйтеся пристроєм і зберігайте його тільки у сухих приміщеннях.



Небезпека вибуху!

- ▶ Не намагайтеся самостійно замінити акумуляторні елементи. Літійово-іонні акумулятори забороняється розбирати, пошкоджувати чи піддавати дії вологи або високих температур – вони можуть вибухнути, загорітися і спричинити опіки.
- ▶ Використовуйте тільки оригінальні акумуляторні блоки, які можна придбати в спеціалізованому магазині або в нашому сервісному центрі як додаткове приладдя.
- ▶ Не піддавайте пристрій тривалому впливу температури понад +40 °C. Уникайте прямих сонячних променів. Оптимальна температура навколишнього середовища для заряджання становить від +10 °C до +40 °C.
- ▶ Ніколи не використовуйте прилад в приміщеннях з високою концентрацією аерозольних

розпилювачів (спреїв) або при виділенні кисню.



Небезпека! Небезпека спалахування!

- ▶ Не допускати попадання на прилад аерозолів/спреїв із позначкою «вогнебезпечно».



Попередження! Небезпека опіку з боку блоку ножів.

- ▶ В результаті тривалої експлуатації ножовий блок може нагріватися. Періодично перевіряйте експлуатацію, щоб охолодити блок ножів.



Попередження! Травмування в разі неправильного поводження.

- ▶ Ніколи не користуйтеся пристроєм з пошкодженим ножовим блоком.
- ▶ Перед тим як покласти пристрій, обов'язково його вимикайте – вібрація може спричинити падіння пристрою.



Обережно! Пошкодження в разі неправильного поводження.

- ▶ Блок живлення призначений для використання тільки від джерела з напругою, що вказана на інформаційній табличці.
- ▶ Використовуйте тільки приладдя, рекомендоване виробником.
- ▶ Для заряджання пристрою використовуйте тільки штпсельний імпульсний блок живлення з комплекту постачання. Для заміни несправного штпсельного імпульсного блока живлення використовуйте тільки оригінальні запчастини, які можна придбати в нашому сервісному центрі.
- ▶ Не вставляйте й не допускайте потраплення сторонніх предметів в отвори пристрою.
- ▶ Тримайте електричний кабель і пристрій якнайдалі від гарячих поверхонь.
- ▶ Не заряджайте та не зберігайте пристрій із перекрученим або перегнутим кабелем живлення.

Опис виробу

Позначення деталей (мал. 1)

- A Ножовий блок
- B Вимикач
- C Акумуляторний блок
- D Кнопка розблокування ножового блока
- E Індикатор заряду/ємності
- F Зарядна підставка
- G Гніздо зарядної підставки
- H Тримач пристрою*
- I Мاستило для ножового блока*
- J Щіточка для чищення*
- K Штпсельна насадка (залежно від країни)*
- L Блок живлення
- M Штекер пристрою

* Додаткове приладдя може відрізнятися залежно від моделі.

Технічні характеристики

Ручний пристрій

Привод:	Безщітковий двигун постійного струму
Акумуляторна батарея:	Літій-іонний акумулятор
Тривалість заряджання акумулятора:	Прибл. 60 хвилин
Тривалість роботи від акумулятора зі стандартним ножовим блоком:	Режим швидкості 1 до 180 хвилин (приблизно після 5 – 10 циклів заряджання)
Розміри (Д x Ш x В):	196 x 48 x 54 мм
Вага:	411 г (з акумуляторним блоком)
Рівень звукового тиску:	< 63 dB(A) @ 25 см зі стандартним ножовим блоком < 68 dB(A) @ 25 см з широким ножовим блоком
Вібрація:	< 3,0 м/с ² ±15%

Блок живлення

Виробник:	E-Tek Electronics Manufactory Ltd. No. 5, Jingye Road, Yanchuan, Songgang Town, Baoan District, Shenzhen, Guangdong, China (Китай)
Тип:	Адаптер 9050A-3
Модель:	ZD024B120200
Вхідна напруга:	100–240 В
Вхідна частота змінного струму:	50/60 Гц
Вихідна напруга:	12,0 В
Вихідний струм:	2,0 А
Вихідна потужність:	24 Вт
Середній ККД при експлуатації:	86,2 %
ККД при низькому навантаженні (10 %):	76,2 %
Споживана потужність без навантаження:	0,075 Вт

Умови експлуатації

Температура навколишнього середовища:	від 0 °C до +40 °C
---------------------------------------	--------------------

Пристрій має електроізоляцію та захищений від радіоперешкод. Він відповідає вимогам Директиви ЄС щодо електромагнітної сумісності 2014/30/EG та Директиви ЄС щодо машинобудування 2006/42/EG.

Експлуатація

Підготовка



Зберігайте пакувальні матеріали, адже їх можна використувати для безпечного зберігання та транспортування пристрою в майбутньому.

- ▶ Перевірте комплектність поставки. Щодо комплектності поставки дивіться інформацію на пакуванні.
- ▶ Перевірте всі деталі на відсутність пошкоджень, отриманих під час транспортування.



Зверніть увагу, що ми здійснюємо контроль якості всіх наших виробів. Внаслідок цього процесу на ножовому блоці чи на машинці для підстригання волосся можуть бути дрібні синтетичні волоски. Однак ми запевняємо вас, що машинка для підстригання волосся й ножовий блок не були в використанні!

Безпека



Обережно! Пошкодження через невідповідну напругу.

- ▶ Пристрій призначений для використання тільки від джерела з напругою, що вказана на паспортній таблиці.

Заряджання акумулятора

1. Вставте штекер блока живлення у гніздо зарядної станції (мал. 2Ⓐ).
2. Підключіть блок живлення до електричної розетки (мал. 2Ⓑ).
3. Вставте акумуляторний блок в зарядну підставку (мал. 2). Почнетися процес заряджання.



- Під час заряджання блимає індикатор заряду/ємності.
- Оптимальна температура навколишнього середовища для заряджання становить від +10 °C до +40 °C.

4. Коли емність досягне більше 80 %, засвітіться всі світлодіодні сегменти індикатора заряду/ємності. Після досягнення повної зарядної ємності індикатор заряду/ємності погасне.



Ще один акумуляторний блок доступний як додаткове приладдя. Другий акумуляторний блок може заряджатися в зарядній підставці під час використання машинки для підстригання волосся. Завдяки цьому машинка завжди готова до експлуатації.

Використання в режимі живлення від акумулятора

1. За допомогою вимикача увімкніть пристрій, а після використання вимкніть його (мал. 4Ⓐ/Ⓑ).



- Пристрій має два режими швидкості. Вибрати режим можна за допомогою вимикача. Позиція 1 = низька швидкість
Позиція 2 = висока швидкість
- У разі неналежного догляду за ножовим блоком тривалість роботи може суттєво зменшитися.
- Під час роботи від акумулятора індикатор заряду/ємності світиться відповідно до рівня заряду акумуляторного блока.
- Якщо під час роботи блимає індикатор заряду/ємності, акумуляторний блок потрібно зарядити.

Щоб замінити акумуляторний блок, виконайте такі дії:

1. Вимкніть пристрій за допомогою вимикача (мал. 4 ⊕).
2. Вийміть акумуляторний блок з пристрою (мал. 3 ⊕).
3. Вийміть заряджений акумуляторний блок із зарядної підставки та вставте його в пристрій до клацання (мал. 3 ⊕).

Перевірка ємності акумулятора:

Ви можете будь-коли перевірити поточний стан заряду акумуляторного блока. Для цього натисніть кнопку на індикаторі заряду/ємності акумуляторного блока (мал. 1Е).

Експлуатація

Підстригання з використанням гребінкових насадок

Пристрій можна використовувати з гребінковими насадками. За допомогою гребінкових насадок можна регулювати довжину підстригання.



Насадки є додатковим приладдям та можуть відрізнятися залежно від моделі.

Встановлення та змінення гребінкової насадки

1. Помістіть гребінкову насадку на нижній край ножового блока (мал. 5 ⊕) і посуньте її по ріжучій кромці до фіксації (мал. 5 ⊕).
2. Посуньте гребінкову насадку в напрямку ріжучої кромки (мал. 6) і зніміть її з ножового блока.

Технічне обслуговування



Попередження! Травмування й пошкодження майна в разі неправильного поводження.

- ▶ Завжди вимикайте пристрій, перш ніж почати чищення чи обслуговування, та завжди від'єднайте його від електричної мережі.

Чищення та догляд



Небезпека! Ураження струмом через потраплення рідини.

- ▶ Не занурюйте пристрій у воду!
- ▶ Пильнуйте, щоб всередину пристрою не потрапляла рідина.



Обережно! Пошкодження агресивними хімікатами.

- Агресивні хімікати можуть пошкодити пристрій і приладдя.
- ▶ Не використовуйте розчинники та абразивні засоби для чищення.
- ▶ Використовуйте тільки рекомендовані виробником м'які засоби і рекомендоване мастило для ножового блока.



- Придбати приладдя можна онлайн або в нашій торговельній мережі.

- Запасні частини і мастило для ножового блока можна придбати в наших сервісних центрах.

- ▶ Зніміть гребінкову насадку (мал. 6) та відкніть ножовий блок (мал. 7), дивіться розділ «Заміна ножового блоку».
- ▶ Щіточкою для чищення видаліть залишки волосся з отвору в корпусі та з ножового блока (мал. 9).



Обережно! Пошкодження в разі неправильного поводження.

- ▶ Забороняється пригвинчувати ножовий блок!
- ▶ Не можна зсувати ніж повністю!

- ▶ Зсуньте ніж у бік (мал. 9 ⊕) і видаліть залишки волосся з ножа і ріжучої кромки за допомогою щітки для чищення. Після чищення зсуньте ніж у вихідне положення (мал. 9 ⊕). Ніж має бути вирівняний по центру ріжучої кромки.
- ▶ Змащуйте ножовий блок спеціальним мастилом (мал. 10).



- ▶ Щоб досягти високої та тривалої якості підстригання, треба регулярно чистити та змащувати ножовий блок.

- ▶ Наносьте **кожні 15 хвилин** по одній краплі мастила на вказані поверхні ножового блока (мал. 10).
- ▶ Якщо якість стрижки, незважаючи на регулярне чищення та змащування, після тривалого терміну експлуатації погіршується, то ножовий блок треба замінити.

- ▶ Встановіть назад і закрийте ножовий блок (мал. 8 ⊕), дивіться розділ «Заміна ножового блоку».
- ▶ Увімкніть пристрій після змащування приблизно на 10 секунд, щоб рівномірно розподілити мастило.
- ▶ Протирайте пристрій м'якою, за необхідності злегка зволоженою тканиною.
- ▶ Контакти на зарядній підставці та акумуляторному блоці завжди мають бути чистими.

Заміна ножового блока

1. Вимкніть пристрій за допомогою вимикача (мал. 4 ⊕).
2. Натисніть кнопку розблокування (мал. 7 ⊕) у напрямку ножового блока й підніміть край ножового блока (мал. 7 ⊕).
3. Вийміть ножовий блок з тримача (мал. 7 ⊕).
4. Розташуйте новий ножовий блок на тримачі (мал. 8 ⊕).
5. Увімкніть пристрій (мал. 4 ⊕), натисніть на блок ножів у напрямку приладу до фіксації та переконайтеся, що ножі рухаються (мал. 8 ⊕).

Усунення несправностей

Ножовий блок погано стриже або смикає волосся

Причина: Ножовий блок забруднений або зносився.

- ▶ Почистіть і змастіть ножовий блок. Якщо проблема залишиться, замініть ножовий блок.

Пошкоджується шкіра

Причина: Ви надто сильно тиснете на шкіру.

- ▶ Зменште тиск при підстриганні близько до шкіри.

Причина: Пошкоджений ножовий блок.

- ▶ Перевірте зубці на пошкодження та при необхідності замініть ножовий блок.

Акумулятор швидко розряджається

Причина: Забруднення ножового блоку та отвору в корпусі приладу.

- ▶ Почистіть і змастіть ножовий блок.

Причина: Акумуляторний блок зношений.

- ▶ Замініть акумуляторний блок на оригінальний.



Акумуляторний блок на заміну можна придбати в спеціалізованому магазині чи в нашому сервісному центрі як додаткове приладдя.

Індикатор заряду/ємності не світиться

Причина: Акумуляторний блок повністю заряджений.

- ▶ Натисніть кнопку індикатора заряду/ємності, щоб перевірити стан заряду акумуляторного блока.

Причина: Акумуляторний блок неправильно розміщений на зарядній підставці.

- ▶ Переконайтеся, що акумуляторний блок правильно розміщений на зарядній підставці.

Причина: Зарядні контакти забруднені.

- ▶ Почистіть зарядні контакти на акумуляторному блоці та на зарядній підставці.

Причина: Порушене живлення.

- ▶ Впевніться, що блок живлення з'єднаний з розеткою та зарядною підставкою.
- ▶ Перевірте електричні кабелі на наявність пошкоджень.

Пристрій не вмикається

Причина: Акумуляторний блок при підключенні був неправильно розпізнаний.

- ▶ Витягніть акумуляторний блок із пристрою
- ▶ Знову вставте акумуляторний блок в пристрій до клацання.

Причина: Акумуляторний блок розряджений.

- ▶ Перевірте рівень заряду акумуляторного блока.
- ▶ За потреби зарядіть акумуляторний блок.

Швидкість пристрою знижується

Причина: Ножовий блок туго рухається

- ▶ Почистіть і змастіть ножовий блок. Якщо проблема не зникає, замініть ножовий блок.

Причина: Акумуляторний блок розряджений.

- ▶ Перевірте рівень заряду акумуляторного блока.
- ▶ За потреби зарядіть акумуляторний блок.

Не можна приєднати ножовий блок

Причина: Тримач ножового блока складений.

- ▶ За допомогою плоскої викрутки витягніть тримач із корпусу (мал. 8 ⓐ)

Якщо не вдається вирішити проблему за допомогою цих вказівок, зверніться до нашого сервісного центру. В жодному разі не намагайтеся відремонтувати машинку для підстригання волосся самостійно!

Приладдя

Таке приладдя можна придбати онлайн, в спеціалізованих магазинах або в наших сервісних центрах:

Ножовий блок Wahl

Довжина стрижки від 0,25 до 13 мм

Артикул: 1264-XXXX

(Артикули відрізняються залежно від довжини стрижки)

Гребінкова насадка Wahl

Довжина стрижки від 3 до 25 мм

Артикул: 1247-XXXX

(Артикули відрізняються залежно від довжини стрижки)

Акумуляторний блок

Артикул 1263-7030

див. стор. 144

Тримач пристрою

Артикул 1263-7070

див. стор. 144

Утилізація



Обережно! Неправильна утилізація завдає шкоди навколишньому середовищу.

- ▶ Належна утилізація сприяє захисту природи й допомагає запобігати можливому шкідливому впливу на людину та навколишнє середовище.

Дотримуйтеся вимог діючого законодавства при утилізації пристрою.

Інформація щодо утилізації електричного та електронного обладнання у країнах Європейського Союзу:



Питання утилізації електричних приладів на території Європейського Союзу регулюються національними нормами, які ґрунтуються на Директиві ЄС 2012/19/EU щодо утилізації електричних приборів та обладнання (WEEE). Згідно з цією Директивою не можна викидати пристрій разом із домашнім чи комунальним сміттям. Ви можете безкоштовно здати його до комунальних пунктів збору та вторинної переробки. Упаковка продукту вироблена з матеріалів, які підлягають вторинній переробці. Утилізуйте її безпечно для екології засобом та віддайте до вторинної переробки.

Kasutusjuhend (tõlge) Loomakarva-lõikusmasin, tüüp 1263

Üldised juhised kasutajale

Teave kasutusjuhendi kasutamise kohta

- ▶ Enne seadme esmakordset kasutamist lugege kasutusjuhend täielikult läbi ja püüdke sellest aru saada.
- ▶ Kasutusjuhend on toote osa. Säilitage seda hoolikalt käepärases kohas.
- ▶ Kasutusjuhendi võib tellida meie teeninduskeskustest ka PDF-failina. EÜ vastavusdeklaratsiooni võib meie teeninduskeskustest küsida ka teistes Euroopa Liidu ametlikes keeltes.
- ▶ Seadet kolmandale isikule üle andes andke üle ka kasutusjuhend.

Sümbolite seletused

Seadme või adapteri puhul kasutatakse järgmisi sümboleid.



Sümbol: kaitseklass II.



CE-vastavusmärgis.



UKCA-vastavusmärgis Ühendkuningriigi turu jaoks.



EAC-vastavusmärgis Euraasia Majandusliidu jaoks.



Elektri- ja elektroonikaseadmete jäätmete (WEEE) märgis, mis keelab elektri- ja elektroonikaseadmete viskamise olmejäätmete hulka.

Meie kasutusjuhendites kasutatakse järgmisi sümboleid ja signaalsõnu.



OHT
Raske kehavigastuse või surmaga lõppeva elektrilöögi oht.



OHT
Raske kehavigastuse või surmaga lõppeva plahvatusoht.



OHT
Oht tuleohtlike ainete kasutamisel. Tulekahju tekkimise oht, mis võib põhjustada raske kehavigastuse või lõppeda surmaga.



HOIATUS
Võimaliku kehavigastuse või terviseriski hoiatus.



ETTEVAATUST
Viide materiaalse kahju ohule.



Järgige kasutusjuhendit
Enne seadme kasutuselevõttu lugege kasutusjuhendit ja järgige ohutusjuhiseid.



i Kasulik teave ja nõuanded.

- ▶ Teil palutakse teostada teatud toimingud.
1. Teostage need toimingud kirjeldatud järjekorras.
 - 2.
 - 3.

Üldised ohutusjuhised



Lugege ja järgige kõiki ohutusjuhiseid ja hoidke ohutusjuhend alles!

Sihipärane kasutamine

- Kasutage lemmikloomade pügamismasinaid ainult loomakarvade ja karvakasuka pügamiseks.
- Seade on mõeldud professionaalseks kasutamiseks.

Nõuded kasutajale

- Lugege kasutusjuhend enne seadme esmakordset kasutuselevõtmist läbi ja tutvuge seadmega.
- See seade ei ole mõeldud kasutamiseks piiratud füüsiliste, sensoorsete või vaimsete võimetega isikutele (kaasa arvatud lapsed) või isikutele, kellel ei ole piisavalt kogemusi või teadmisi, välja arvatud siis, kui nad kasutavad seadet järelevalve all või neid on seadme kasutamise osas juhendanud nende turvalisuse eest vastutav isik. Lapsi tuleb jälgida, veendumaks, et nad seadmega ei mängi.
- Kehtib ainult Euroopa turu kohta
Seadet võivad kasutada lapsed alates 14. eluaastast, samuti piiratud füüsiliste, sensoorsete või vaimsete võimetega isikud või isikud, kellel ei ole piisavalt kogemusi või teadmisi, kui nad teevad seda järelevalve all või kui neid on juhendanud seadme ohutu käsitlemise osas ja nad mõistavad sellega kaasnevaid ohtusid. Lapsed ei tohi seadmega mängida. Lapsed ei tohi seadet puhastada ega teostada kasutaja poolset hooldust, välja arvatud siis, kui see toimub järelevalve all.

Märkus. Läheldes riskianalüüsist ning meie seadmete kasutusotstarbest, milleks on kutsealane kasutamine juuksurisalongides, kliinikutes, loomade ilusalongides, karjamaadel ja talides, kus seadmetega ei puutu kokku alla 14-aastased isikud, oleme määranud meie profijookselõikus- ja profiloomapügamismasinate kasutamise vanuse alampiiriks 14 eluaastat. Soovime tagada, et meie tooteid kasutatakse vastutustundlikult ja

spetsialistide järelevalve all. Seetõttu on oluline seda vanusepiiri vastavates asutustes järgida.

Hoidke seadet loomade kättesaamatult ja ilmastikumõjutuste eest kaitstult.

Ohud



Oht! Seadme või adapteri kahjustumisel elektrilöögi oht.

- ▶ Ärge kasutage seadet, kui see ei tööta nõuetekohaselt, on kahjustatud või kui see on kukkunud vette.
- ▶ Ärge kunagi kasutage seadet kahjustatud toitejuhtme või adapteriga.
- ▶ Ohtude vältimiseks laske remonditööd teostada üksnes volitatud teeninduskeskuses või elektriku väljaõppega spetsialistil, kasutades seejuures originaalvaruosi.



Oht! Elektrilöögi oht seadmesse tungiva vedeliku tõttu.

- ▶ Asetage või hoiustage elektriseadmed alati nii, et need ei kukuks vette (nt kraanikaussi). Vältige seadme kokkupuudet vee ja teiste vedelikega.
- ▶ Ärge mitte mingil juhul puudutage vette kukkunud seadet ega vett. Eemaldage seade kohe vooluvõrgust. Laske seade enne uuesti kasutuselevõtmist teeninduskeskuses üle kontrollida.
- ▶ Kasutage ja hoidke seadet ainult kuivades ruumides.



Plahvatusoht!

- ▶ Ärge kunagi üritage ise akuelemente vahetada. Liitium-ioonakud võivad plahvatada, süttida põlema ja/või põhjustada põletusi, kui neid lõhkuda, kahjustada või kui neile avaldavad toimet niiskus või kõrge temperatuurid.
- ▶ Kasutage ainult originaalseid akuplokke, mida võite tarvikutena tellida edasimüüjalt või meie teeninduskeskusest.
- ▶ Ärge hoidke seadet pikema aja vältel üle +40 °C temperatuuril. Vältige otsest päikesekiirgust. Laadimiseks sobivaim keskkonnamtemperatuur on vahemikus +10 – +40 °C.
- ▶ Ärge kasutage seadet kunagi keskkondades, kus on kõrge aerosooli (pihust) sisaldavate toodete kontsentratsioon või kus vabaneb hapnikku.



Oht! Tuleohtlik!

- ▶ Ärge kunagi pihustage seadmele aerosooli (pihust) sisaldavaid tuleohtlikus klassifitseeritud tooteid.



Hoiatus! Vigastusoht ülekuumenenud lõikelemendi tõttu.

- ▶ Seadme pikaajalisel kasutamisel võib lõikelement üle kuumeneda. Lõikelemendi jahutamiseks tehke seadme kasutamises korrapäraseid pause.



Hoiatus! Asjatundmatust käsitlemisest tingitud vigastused.

- ▶ Ärge kasutage kahjustatud lõikelemendiga seadet.

- ▶ Lülitage seade alati enne käestpanekut välja, kuna seade võib vibratsiooni tõttu maha kukkuda.



Ettevaatus! Asjatundmatust käsitlemisest tingitud kahjustused.

- ▶ Kasutage adapterit alati üksnes tüübiltildil ära toodud pingega.
- ▶ Kasutage ainult tootja poolt soovitatud tarvikuid.
- ▶ Kasutage seadme laadimiseks üksnes tarnekomplektis sisalduvat adapterit. Vahetage defektne adapter välja üksnes originaalvaruosade vastu, mida saab tellida meie teeninduskeskusest.
- ▶ Ärge kunagi lükake esemeid seadme avadesse ega laske neil sinna kukkuda.
- ▶ Hoidke toitejuhe ja seade kuumadest pindadest eemal.
- ▶ Ärge laadige ega hoiustage seadet keerdunud või väändunud toitejuhtmega.

Tootekirjeldus

Osade nimetused (joon 1)

- A Lõikeelement
- B Lülitis sisse- ja väljalülitamiseks
- C Akuplokk
- D Lõikelemendi vabastusnupp
- E Laadimis-/mahtuvuse näidik
- F Laadija
- G Laadija pistikupesa
- H Seadmehoidik*
- I Lõikelemendi õli*
- J Puhastushari*
- K Toitepistik (riigipõhine)*
- L Adapter
- M Seadme ühenduspistik

* Valikul saadaolevad tarvikud võivad mudelist sõltuvalt erineda.

Tehnilised andmed

Käiseseade

Ajam: harjavaba alalisvoolumootor
 Aku: liitiumioonaku
 Aku laadimisaeg: u 60 minutit
 Aku tööaeg
 standardse lõikelemendiga: kiirusaste 1

kuni 180 minutit
 (pärsat u 5–10 laadimistsükli)
 196 x 48 x 54 mm
 Kaal: 411 g (akuplokkiga)
 Helirõhutase: < 63 dB(A) 25 cm kaugusel standardse lõikelemendiga
 < 68 dB(A) 25 cm kaugusel laia lõikelemendiga
 < 3,0 m/s² ±15%

Vibratsioon:

Adapter

Tootja: E-Tek Electronics Manufactory Ltd.
No. 5, Jingye Road, Yanchuan, Song-
gang Town, Baoan District, Shenzhen,
Guangdong, Hiina

Tüüp: adapter 9050A-3
Mudel: ZD024B120200

Sisendpinge: 100–240 V
Sisendvahelduvvoolu
sagedus: 50/60 Hz
Väljundpinge: 12,0 V
Väljundvool: 2,0 A
Väljundvõimsus: 24 W
Tööseisundi keskmine
energiatõhusustegur: 86,2%
Tõhusus
madalal koormusel (10%): 76,2%
Tarbimisvõimsus
koormamata seisundis: 0,075 W

Töötingimused

Ümbritseva keskkonna
temperatuur: 0 – 40 °C

Seadmel on kaitseisolatsioon ning see ei tekita raadiohäiret. See vastab Euroopa Liidu elektromagnetilise ühilduvuse direktiivile 2014/30/EÜ ja masinadirektiivile 2006/42/EÜ.

Seadmega töötamine**Ettevalmistamine kasutuselevõtuks**

 Säilitage pakend seadme hilisemaks turvaliseks hoiustamiseks või transportimiseks.

- ▶ Kontrollige tarnekomplekti terviklikkust. Tarnekomplekti kohta vt pakendilt.
- ▶ Kontrollige kõiki osi võimalike transpordikahjustuste suhtes.

 Pange tähele, et me viime kõikide oma toodete osas läbi kvaliteedikontrolli. Selle protsessi tulemusena võib lõikeelemendil või juukselõikusmasinal olla väikeseid sünteetilisi karvakesi. Kinnitame siiski, et juukselõikusmasinat ja lõikeelementi ei ole kasutatud!

Ohutus**Ettevaatust! Valest toitepingest tingitud kahjustused.**

- ▶ Kasutage seadet alati üksnes tüübisildil ära toodud pingega.

Aku laadimine

1. Ühendage adapteri ühenduspistik laadija pistikupessa (joon 2, Ⓐ).
2. Ühendage adapter vooluvõrku (joon 2, Ⓑ).
3. Asetage akuplokk laadijasse (joon 2). Laadimine algab.



- Laadimise ajal vilgub laadimis-/mahtuvuse näidik.
- Laadimiseks sobivaim keskkonnatemperatuur on vahemikus +10 – +40 °C.

4. Kui mahtuvus on > 80%, põlevad laadimis-/mahtuvuse näidiku kõik LED-segmenid. Täieliku mahtuvuseni jõudmisel laadimis-/mahtuvuse näidik kustub.



Valikulise tarkivuna on saadaval lisaakuplokk. Juukse-
lõikusmasina töötamise ajal saab teist akuplokki juba
uuesti laadidas laadida. Nii on juukselõikusmasin pidevalt
töös valmis.

Töötamine akutoitel

1. Lülitage seade lülitist sisse ja pärast kasutamist välja (joon 4, Ⓒ/Ⓓ).



- Seadmel on kaks kiirust. Neid saab valida sisse- ja väljalülitamise lülitist.
Aste 1 = väike kiirus
Aste 2 = suur kiirus
- Lõikeelemendi ebapiisava hoolduse korral võib töö-
aeg oluliselt lüheneda.
- Akurežiimi ajal põleb laadimis-/mahtuvuse näidik
vastavalt akuploki laetuse tasemele.
- Kui laadimis-/mahtuvuse näidik töötamise ajal vilgub, on vaja akuploki uuesti laadida.

Akuploki vahetamiseks toimige alljärgnevalt.

1. Lülitage seade lülitist välja (joon 4, Ⓓ).
2. Eemaldage akuplokk seadmest (joon 3, Ⓔ).
3. Võtke laetud akuplokk laadijast välja ja lükake seadmesse, kuni see kuuldavalt fikseerub (joon 3, Ⓕ).

Aku mahtuvuse kontroll

Akuploki laetuse hetketaset saate igal ajal kontrollida. Selleks vajutage akuploki laadimis-/mahtuvuse näidiku nuppu (joon 1 E).

Kasutamine**Lõikamine kammiootsikuga**

Seadet võib kasutada ka koos kammiootsikutega. Kammiootsikutega saate laiendada lõikepikkuste vahemikku.



Kammiootsikud on täiendavad tarvikud ja võivad vastavalt mudelile erineda.

Kammiootsiku paigaldamine/eemaldamine

1. Asetage kammiootsik vastu lõikeelemendi alumist serva (joon 5, Ⓐ) ja lükake seda üle lõikekammi lõikeserva, kuni kammiootsik fikseerub (joon 5, Ⓑ).
2. Lükake kammiootsikut lõikekammi lõikeserva suunas (joon 6) ja eemaldage kammiootsik lõikeelemendilt.

Korrasoid



Hoiatus! Asjatundmatu käsitsemine võib põhjustada vigastusi ja kahjustusi.

- ▶ Lülitage seade enne puhastus- ja hooldustöid välja ning eemaldage vooluvõrgust.

Puhastamine ja hooldus



Oht! Elektrilöögi oht seadmesse tungiva vedeliku tõttu.

- ▶ Ärge kastke seadet vette!
- ▶ Vältige vedelike sattumist seadme sisse.



Ettevaatust! Agressiivsetest kemikaalidest tingitud kahjustused.

Aggressiivsed kemikaalid võivad seadet ja tarvikuid kahjustada.

- ▶ Ärge kasutage lahusteid ja abrasiivseid vahendeid.
- ▶ Kasutage ainult tootja poolt soovitatud puhastusvahendeid ja löikelemendi õli.



- Lisatarvikuid saate osta veebist või meie edasimüüjalt.
- Varuosi ja löikelemendi õli saate osta meie teeninduskustest.

- ▶ Vajadusel võtke kammitsik ära (joon 6) ja eemaldage löikelement korpuse küljest (joon 7), vt Löikelemendi väljavahetamine.
- ▶ Puhastage korpuse ava ja löikelement puhastusharjaga juustest (joon 9).



Ettevaatust! Asjatundmatust käitsemisest tingitud kahjustused.

- ▶ Löikelemendi kruvisid ei tohi lahti keerata!
- ▶ Lõiketera ei tohi täiesti välja lükata!

- ▶ Lükake lõiketera küljele (joon 9, ⓐ) ja puhastage lõiketera ja -kamm puhastusharjaga juuksekarvadest. Pärast puhastamist lükake lõiketera uuesti algseesse asendisse tagasi (joon 9, ⓐ). Lõiketera peaks asetsema lõikekammi suhtes keskel.
- ▶ Õlitage löikelementi löikelemendile mõeldud õliga (joon 10).



- ▶ Hea lõiketulemuse saavutamiseks ja löikekaliteedi säilimiseks on oluline löikelementi regulaarselt puhastada ja õlitada.
- ▶ Õlitage löikelementi vähemalt **iga 15 minuti järel**, kandes tilga õli kõigile näidatud pindadele (joon 10).
- ▶ Kui pärast pikka kasutusajaga lõikamistulemus hoolimata korrapärasest puhastamisest ja õlitamisest halveneb, tuleb löikelement välja vahetada.

- ▶ Asetage löikelement uuesti kohale ja vajutage, kuni see fikseerub (joon 8, ⓐ), vt Löikelemendi väljavahetamine.
- ▶ Õlikihi ühtlaseks jaotumiseks lülitage seade u 10 sekundiks sisse.
- ▶ Pühkige seadet ainult pehme, vajadusel kergelt niiske lapiga.
- ▶ Hoidke laadija, käsiseadme ja akuploki laadimiskontaktid alati puhtad.

Löikelemendi väljavahetamine

1. Lülitage seade lülitist välja (joon 4, ⓐ).
2. Suruge vabastusnuppu (joon 7, ⓐ) löikelemendi suunas ja eemaldage löikelement korpuse küljest (joon 7, ⓐ).
3. Eemaldage löikelement hoidiku küljest (joon 7, ⓐ).
4. Asetage uus löikelement hoidikule (joon 8, ⓐ).
5. Lülitage seade sisse (joon 4, ⓐ), seejärel suruge löikelementi vastu käsiseadet, kuni see kuuldavalt fikseerub ja lõiketera liigub (joon 8, ⓐ).

Probleemide kõrvaldamine

Löikelement lõikab halvasti või kitkub

Põhjus: löikelement on määratud või kulunud.

- ▶ Puhastage ja õlitage löikelementi. Kui probleem ei lahene, siis vahetage löikelement välja.

Nahavigastus

Põhjus: liiga tugev surve nahale.

- ▶ Vähendage nahalähedasel lõikamisel survet.

Põhjus: kahjustatud löikelement.

- ▶ Kontrollige, kas hammastik on kasutamisel kahjustada saanud ja vajadusel vahetage löikelement välja.

Aku tööaeg on liiga lühike

Põhjus: löikelement ja korpuse ava on määratud.

- ▶ Puhastage ja õlitage löikelementi.

Põhjus: akuplokk on kulunud.

- ▶ Vahetage akuplokk originaalvaruosa vastu välja.



Tagavara akuplokke võite tarvikutena tellida edasimüüjalt või meie teeninduskuskest.

Laadimis-/mahtvuse näidik ei põle

Põhjus: akuplokk on täielikult täis laetud.

- ▶ Vajutage laadimis-/mahtvuse näidiku nuppu, et kontrollida akuploki laetuse taset.

Põhjus: akuplokk ei asetse laadijas õigesti.

- ▶ Veenduge, et akuplokk asetseks laadijas õigesti.

Põhjus: laadimiskontaktid on määratud.

- ▶ Puhastage laadija ja akuploki laadimiskontakte.

Põhjus: vooluvõrgust hääred.

- ▶ Veenduge, et adapter on ühendatud pistikupesa ja laadijaga.
- ▶ Kontrollige toitejuhet võimalike kahjustuste osas.

Seadet ei saa sisse lülitada

Põhjus: akuploki ei tuvastatud laadijasse asetamisel korrektselt.

- ▶ Eemaldage akuplokk seadest.
- ▶ Lükake akuplokk uuesti seadmesse, kuni see kuuldavalt fikseerub.

Põhjus: akuplokk on tühi.

- ▶ Kontrollige akuploki laetuse taset.
- ▶ Vajaduse korral laadige akuplokki.

Seade vähendab kiirust

Põhjus: lõikeelement liigub raskelt.

- ▶ Puhastage ja õlitage lõikelementi. Kui probleem püsib, asendage lõikeelement uuega.

Põhjus: akuplokk on tühi.

- ▶ Kontrollige akuploki laetuse taset.
- ▶ Vajaduse korral laadige akuplokki.

Lõikeelementi ei saa peale panna

Põhjus: lõikeelemendi hoidik on sisse pööratud.

- ▶ Pöörake hoidik lamepea kruvikeerajaga korpusest välja (joon 8, ⓐ).

Kui teil ei õnnestu nende juhiste abil probleemi lahendada, pöörduge meie teeninduskeskuse poole. Ärge kunagi püüdke juukselõikusmasinat ise parandada!

Tarvikud

Järgmiseid tarvikuid saate hankida veebist, meie edasimüüjatelt või teeninduskeskustest.

Wahli lõikelemendid

Lõikepikkused 0,25 kuni 13 mm

Tootenumbrid: 1264-XXXX

(tootenumbrid erinevad sõltuvalt lõikepikkusest)

Wahli kammitsikud

Lõikepikkused 3 kuni 25 mm

Tootenumbrid: 1247-XXXX

(tootenumbrid erinevad sõltuvalt lõikepikkusest)

Akuplokk

Tootenumbr 1263-7030

Vt lk 144

Seadmehoidik

Tootenumbr 1263-7070

Vt lk 144

Utiliseerimine



Ettevaatus! Keskkonakahju valesti utiliseerimisel.

- ▶ Nõuetekohane utiliseerimine on keskkonkaaitse huvides ja takistab inimese ja keskkonna kahjustamist.

Järgige seadme utiliseerimisel vastavaid õigusakte.

Euroopa Liidu elektriliste ja elektrooniliste seadmete utiliseerimise alane info:



Euroopa Liidus toimub elektriliste seadmete utiliseerimine vastavalt kohalikele regulatsioonidele, mis põhinevad Euroopa Liidu elektri- ja elektroonikaseadmete jäätmeid käsitleval direktiivil 2012/19/EÜ (WEEE). Seadet ei tohi utiliseerida koos olmejäätmetega. Seade võetakse tasuta vastu kohaliku omavalitsuse jäätmekogumispunktis või jäätmejaamas. Toote pakend on valmistatud taaskasutatavatest materjalidest. Utiliseerige see keskkonnasõbralikult ja suunake taaskasutusse.

Dzīvnieku spalvu griežamā mašina, modelis 1263

Lietošanas instrukcija (tulkojums)

Vispārējās norādes lietotājiem

Informācija par lietošanas instrukciju

- ▶ Pirms uzsākt iekārtas izmantošanu ir jāizlasa un jāizprot tās Lietošanas instrukcija.
- ▶ Uzskatiet lietošanas instrukciju par produkta sastāvdaļu un uzglabājiet to drošā un viegli pieejamā vietā.
- ▶ Šo lietošanas instrukciju var iegūt mūsu servisa centros arī PDF faila formātā. Mūsu servisa centros var iegūt EK atbilstības deklarāciju arī citās ES oficiālajās valodās.
- ▶ Nododot ierīci trešajām personām, nododiet arī tās lietošanas instrukciju.

Simbolu skaidrojums

Uz ierīces vai tās barošanas bloka ir šādi simboli:



Simbols II aizsardzības klase.



EK atbilstības zīme.



UKCA atbilstības zīme Lielbritānijas tirgum.



EAC atbilstības zīme Eirāzijas Ekonomiskās savienības reģionam.



WEEE zīme, kas norāda uz aizliegumu likvidēt elektriskās un elektroniskās ierīces kā sadzīves atkritumus.

Mūsu lietošanas instrukcijā tiek izmantoti šādi simboli un signālvārdi:



BĪSTAMI

Pastāv elektrotrieciena risks, kas var izraisīt smagus miesas bojājumus vai pat nāvi.



BĪSTAMI

Pastāv eksplozijas risks, kas var izraisīt smagus miesas bojājumus vai pat nāvi.



BĪSTAMI

Apdraudējums, ko rada uzliesmojošu vielu lietošana. Aizdegšanās var izraisīt smagus miesas bojājumus vai pat nāvi.



BRĪDINĀJUMS

Brīdinājums par iespējamiem miesas bojājumiem vai veselības apdraudējumu.



UZMANĪBU

Norāde uz materiālo zaudējumu risku.



Laikytis naudojimo instrukcijas

Prieš pradējami naudotis prietaisu perskaitykite naudojimo instrukciją ir laikytis saugos nurodymų.



Norāde ar nozīmīgu informāciju un padomiem.

- ▶ Uzaičinājums veikt kādu darbību.

1. Veiciet šīs darbības aprakstītajā secībā.
- 2.
- 3.

Vispārējās drošības norādes



Izlasiet un ievērojiet visas drošības norādes un saglabājiet tās!

Paredzētā izmantošana

- Dzīvnieku apspalvojuma griežamās mašīnas izmantojiet tikai dzīvnieku spalvu un pavilnas griešanai.
- Šī ierīce ir paredzēta izmantošanai komerciālos nolūkos.

Prasības lietotājam

- Pirms lietošanas pilnībā izlasiet lietošanas instrukciju un iepazīstieties ar ierīci.
- Šo ierīci nav paredzēts lietot personām (ieskaitot bērnus) ar pazeminātām fiziskajām, sensorajām vai garīgajām spējām vai nepietiekamu pieredzi un zināšanām, ja vien tās neuzrauga vai par ierīces lietošanu nav apmācījusī persona, kas atbild par viņu drošību. Bērns nedrīkst atstāt bez uzraudzības, lai nodrošinātu, ka viņi nerotaļājas ar ierīci.
- Tikai Eiropas tirgiem:
Bērni no 14 gadu vecuma, kā arī cilvēki ar fiziskiem, sensoriskiem vai garīgiem traucējumiem un personas, kurām trūkst vajadzīgās pieredzes un/vai zināšanu, šo ierīci drīkst izmantot tikai citu personu uzraudzībā vai kad ir apguvuši ierīces drošas izmantošanas pamatprincipus un ir izpratuši riskus, kādus tā var radīt. Bērniem aizliegts rotaļāties ar šo ierīci. Bērni nedrīkst veikt ierīces tīrīšanu un kopšanu bez pieaugušo uzraudzības.
Norāde: Pamatojoties uz riska analīzi un mūsu ierīču profesionālo izmantošanu frizieru salonos, viriešu frizētavās, klinikās, dzīvnieku frizētavās, ganībās, kūtiņās un stajļos un to, ka neviena persona, kas jaunāka par 14 gadiem, šajās iestādēs nenonāk saskarē ar šīm ierīcēm, mēs esam noteikuši 14 gadu vecumu kā sākuma robežu mūsu profesionālo matu griešanas un dzīvnieku cirpšanas mašīnu lietošanai. Mēs vēlamies nodrošināt savu izstrādājumu atbildīgu lietošanu kompetentā uzraudzībā.

Tāpēc ir svarīgi ievērot šo vecuma robežu ikvienā no minētajām iestādēm.

• Ierīce jāsgargā no dzīvniekiem, kā arī no laikpastākļu ietekmes.

Apdraudējums



Bīstami! Iekārtas/barošanas bloka bojājumi var radīt strāvas triecienu.

- ▶ Neizmantojiet ierīci, ja ir traucēta tās darbība, tā ir bojāta vai iekritusi ūdenī.
- ▶ Nekad neizmantojiet ierīci ar bojātu strāvas kabeli vai barošanas bloku.
- ▶ Lai neradītu apdraudējumu, remontu drīkst veikt vienīgi autorizētā servisa centrā vai elektrotehnikā apmācīts specializētais personāls, izmantojot oriģinālās rezerves daļas.



Bīstami! Šķidruma iekļūšana ierīcē var izraisīt strāvas triecienu.

- ▶ Vienmēr novietojiet un glabājiet elektroierīci tā, lai tā nevarētu iekrist ūdenī, piemēram, izlietnē. Sargiet ierīci no ūdens un citiem šķidrumiem.
- ▶ Ja elektroierīce iekrīt ūdenī, nepieskarieties tai un neaiztieciot ūdeni. Nekavējoties pārtrauciet strāvas padevi ierīcei. Ierīci pirms lietošanas atsāksšanas nogādājiet uz pārbaudi servisa centrā.
- ▶ Izmantojiet un uzglabājiet ierīci tikai sausās telpās.



Sprādzienbīstamība!

- ▶ Nemēģiniet pats nomainīt akumulatoru. Litija jonu akumulators var eksplodēt, tāpēc sargājiet to no liesmām un/vai aizdegšanās, ja tas ir izjaukts, bojāts vai ir pakļauts mitrumam un/vai augstai temperatūrai.
- ▶ Izmantojiet vienīgi oriģinālos akumulatorus, ko kā papildu piederumu var iegādāties pie ierīces pārdevēja vai kādā no mūsu servisa centriem.
- ▶ Ierīce nedrīkst ilgi atrasties vidē, kur temperatūra ir virs +40 °C. Sargājiet ierīci no tiešiem saules stariem. Vispiemērotākā gaisa temperatūra uzlādesšanai – no +10°C līdz +40°C.
- ▶ Ierīci nedrīkst lietot vidē, kur gaisā ir daudz aerosola daļiņu vai liela skābekļa koncentrācija.



Bīstami! Uzliesmojšs!

- ▶ Nekad neļojiet ierīci ar aerosoliem, kas ir marķēti kā uzliesmojšs.



Bīdinājums! Pārkaršas asmeņu bloks var radīt apdegumus.

- ▶ Asmeņu bloks var sakarst ilgstošas ierīces lietošanas laikā. Regulāri pārtrauciet ierīces lietošanu, lai jautu asmeņu blokam atdzist.



Bīdinājums! Savainojumi nepareizas izmantošanas dēļ.

- ▶ Nekad neizmantojiet ierīci ar bojātu asmeņu bloku.
- ▶ Pirms nolikšanas vienmēr izslēdziet ierīci, lai tā vibrācijas ietekmē nenokristu zemē.



Uzmanību! Nepareiza izmantošana var radīt zaudējumus.

- ▶ Izmantojiet barošanas bloku tikai ar datu plāksnītē norādīto spriegumu.
- ▶ Izmantojiet tikai ražotāja apstiprinātus piederumus.
- ▶ Iekārtas uzlādesšanai izmantojiet tikai ar to kopā piegādāto barošanas bloku. Bojātās barošanas bloka daļas nomainiet tikai ar oriģinālajām rezerves daļām, kas ir pieejamas mūsu servisa centros.
- ▶ Neievietojiet nepiederošus priekšmetus ierīces atverēs.
- ▶ Sargiet strāvas kabeli un ierīci no karstām virsmām.
- ▶ Nelādējiet un neglabājiet iekārtu ar pārlocītu vai savērtu strāvas kabeli.

Izstrādājuma apraksts

Detāļu apzīmējumi (1. att.)

- A Asmeņu bloks
- B Ieslēgšanas/izslēgšanas slēdzis
- C Akumulatoru bloks
- D Asmeņu bloka atbloķēšanas poga
- E Uzlādes kontroles / uzlādes līmeņa indikators
- F Uzlādes stacija
- G Uzlādes stacijas līgзда
- H Ierīces turētājs*
- I Eļļa asmeņu blokam*
- J Tīrīšanas suka*
- K Spraudņa uzgalis (atkarībā no valsts)*
- L Barošanas bloks
- M Ierīces kontaktspraudnis

* Izvēles piederumi var atšķirties atkarībā no modeļa.

Tehniskie dati

Rokas ierīce

Piedziņa:	Līdzstrāvas bezkontakta motors
Akumulators:	Litija-jonu akumulators
Akumulatora uzlādes laiks:	apm. 60 minūtes
Darbības ilgums ar akumulatoru ar standarta asmeņu bloku:	1. ātruma pakāpe līdz pat 180 minūtēm (pēc aptuveni 5 – 10 uzlādes cikliem) 196 x 48 x 54 mm 411 g (ar akumulatoru bloku)
Izmēri (G x P x A):	
Svars:	
Emitētā skaņas spiediena līmenis:	< 63 dB(A) @ 25 cm ar standarta asmeņu bloku < 68 dB(A) @ 25 cm ar plato asmeņu bloku
Vibrācija:	< 3,0 m/s ² ±15%

Barošanas bloks

Ražotājs: E-Tek Electronics Manufactory Ltd.
No. 5, Jingye Road, Yanchuan, Songgang Town, Baoan District, Shenzhen, Guangdong, Ķīna

Tips:	Adapters 9050A-3
Modelis:	ZD024B120200
Ieejas spriegums:	100 – 240 V
Mainstrāvas frekvence ieejā:	50/60 Hz
Izejas spriegums:	12,0 V
Izejas strāva:	2,0 A
Izejas jauda:	24 W
Vidējā efektivitāte darbības režīmā:	86,2 %
Efektivitāte pie zemas slodzes (10%):	76,2 %
Jaudas patēriņš bezslodzes režīmā:	0,075 W

Ekspluatācijas apstākļi

Vides temperatūra: no 0 °C līdz +40 °C

Ierice ir izolēta un nerada elektromagnētiskus traucējumus. Tā atbilst Eiropas Parlamenta un Padomes Direktīvai 2014/30/EK par elektromagnētisko savietojamību un Eiropas Parlamenta un Padomes Direktīvai 2006/42/EK par mašīnām.

Ekspluatācija

Sagatavošana

- Saglabājiet iepakojuma materiālu, lai ierīci vēlāk droši uzglabātu vai transportētu.

- ▶ Pārbaudiet, vai ir piegādāts viss piegādes komplekts. Komplektāciju skatiet uz iepakojuma.
- ▶ Pārbaudiet, vai transportēšanas laikā nav sabojātas ierīces detaļas.

- Lūdzu, ņemiet vērā, ka mēs visiem saviem izstrādājumiem veicam kvalitātes pārbaudi. Šī procesa rezultātā uz asmeņu bloka vai uz matu griežamās mašīnas var būt palikušas nelielas sintētisko matu šķipsnas. Tomēr mēs apliecinām, ka jūsu matu griežamā mašīna un asmeņu bloks nav lietots!

Drošība



Uzmanību! Bojājumi, ko izraisa nepareiza strāvas padeve.

- ▶ Izmantojiet ierīci tikai ar datu plāksnītē norādīto spriegumu.

Akumulatora uzlāde

1. Ierīces kontaktspraudni pieslēdziet uzlādes stacijas ligzdai (2. att. ②).
2. Iespraudiet barošanas bloku sienas kontaktozietē (2. att. ④).
3. Iespraudiet akumulatoru bloku uzlādes stacijā (2. att.). Uzlādes process tiek uzsākts.

- Uzlādes laikā uzlādes kontroles / uzlādes līmeņa indikatora mirgo.
- Vismērotākā gaisa temperatūra uzlādešanai – no +10°C līdz +40°C.

4. Kad ir sasniegta > 80 % kapacitātes, iedegas visi uzlādes kontroles / uzlādes līmeņa indikatora LED segmenti. Kad ir sasniegta visa uzlādes kapacitāte, uzlādes kontroles / uzlādes līmeņa indikatora nodziest.



Kā papildu piederums ir pieejams vēl viens akumulatoru bloks. Kamēr matu griežamā mašīna tiek darbināta, otru akumulatoru bloku jau atkal var uzlādēt uzlādes stacijā. Tādējādi matu griežamā mašīna ir lietojama nepārtraukti.

Ierīces izmantošana ar akumulatoru

1. Ar ieslēgšanas/izslēgšanas slēdzi ieslēdziet ierīci pirms lietošanas un izslēdziet pēc tās (4. att. ③ / ⑤).



- Ierīcei ir divas ātruma pakāpes. Tās var izvēlēties ar ieslēgšanas/izslēgšanas slēdzi.
 1. pakāpe = mazs ātrums
 2. pakāpe = liels ātrums
- Nepietiekamas asmeņu bloka kopšanas gadījumā lietošanas laiks var būtiski samazināties.
- Kad ierīce darbojas ar akumulatoru, uzlādes kontroles / uzlādes līmeņa indikatora spid atbilstoši akumulatoru bloka uzlādes līmenim.
- Ja darbības laikā mirgo uzlādes kontroles / uzlādes līmeņa indikators, tad ir nepieciešams veikt akumulatoru bloka uzlādi.

Lai nomainītu akumulatoru bloku, rīkojieties šādi:

1. Izslēdziet ierīci ar ieslēgšanas/izslēgšanas slēdzi (4. att. ⑤).
2. Izņemiet akumulatoru bloku no ierīces (3. att. ②).
3. Izņemiet uzlādēto akumulatoru bloku no uzlādes stacijas un iebīdīet to ierīcē, līdz atskan klikšķis (3. att. ⑥).

Akumulatoru bloka uzlādes līmeņa pārbaude:

Jebkurā laikā varat pārbaudīt akumulatoru pakotnes pašreizējo uzlādes stāvokli. Lai to izdarītu, nospiediet akumulatoru bloka uzlādes kontroles / uzlādes līmeņa indikatora pogu (1E att.).

Lietošana

Griešana ar ķemmes uzlikām

Ierīci var izmantot arī ar ķemmes uzlikām. Ar ķemmes uzlikām varat paplašināt griešanas garuma diapazonu.



Ķemmes uzlikas ir piederumi pēc izvēles un atkarībā no modeļa var atšķirties.

Ķemmes uzlikas uzlikšana / noņemšana

1. Uzlieciet ķemmes uzliku uz asmeņu bloka apakšējās malas (5. att. ③) un velciet to pār griezējšķēru griezējšķautni, līdz ķemmes uzlika nofiksējas (5. att. ④).
2. Ķemmes uzliku velciet griezējšķēru griezējšķautnes virzienā (6. att.) un noņemiet ķemmes uzliku no asmeņu bloka.

Uzturēšana



Bridinājums! Nepareiza rikošanās ar ierīci var radīt traumas un bojājumus.

- ▶ Pirms tīrīšanas un apkopes darbu uzsākšanas izslēdziet ierīci un atvienojiet to no strāvas padeves.

Tīrīšana un kopšana



Bīstami! Šķidrums iekļūšana ierīcē var izraisīt strāvas triecienu.

- ▶ Neiegremdējiet ierīci ūdenī!
- ▶ Neļaujiet šķidrumam iekļūt ierīces iekšpusē.



Uzmanību! Agresīvas ķīmiskās vielas var radīt bojājumus.

Agresīvas ķīmiskās vielas var sabojāt ierīci un tās piederumus.

- ▶ Neizmantojiet šķīdinātājus un abrazīvus līdzekļus.
- ▶ Izmantojiet tikai ražotāja ieteiktos tīrīšanas līdzekļus un asmeņu bloka eļļu.



- Piederumu daļas varat iegādāties internetā vai pie mūsu izplatītājiem.
- Rezerves daļas un asmeņu bloka eļļu varat iegādāties mūsu servisa centros.

- ▶ Noņemiet ķemmes uzliku, ja tāda ir uzlikta (6. att.), un noņemiet asmeņu bloku no korpusa (7. att.), skat. "Asmeņu bloka nomainīšana".
- ▶ Ar tīrīšanas suku palīdzību iztīriet matu atliekas no korpusa padziļinājumiem un asmeņu bloka (9. att.).



Uzmanību! Nepareiza izmantošana var radīt zaudējumus.

- ▶ Asmeņu bloku nedrīkst uzskrūvēt!
- ▶ Griezējasmens nedrīkst būt līdz galam izbidīts!

- ▶ Izbidiet griezējasmēni daļēji (9. att.Ⓐ) un notīriet nogrieztos matus no griezējasmēņa un griezējķemmes ar tīrīšanas suku. Pēc tīrīšanas iebidiet griezējasmēni atpakaļ sākuma pozīcijā (9. att.Ⓑ). Griezējasmēns ir jānovieto pret griezējķemmes vidu.
- ▶ Ieeļļojiet asmeņu bloku ar asmeņu bloka eļļu (10. att.).



- ▶ Lai ilgstoši saglabātu labu griešanas sniegumu, ir svarīgi regulāri tīrīt un eļļot asmeņu bloku.
- ▶ Eļļojiet asmeņu bloku **ik pēc 15 minūtēm**, uzpīlinot pa vienai pilei eļļas uz atzīmētajām virsmām (10. att.).
- ▶ Ja pēc ilgākas lietošanas samazinās griešanas efektivitāte, lai gan regulāri tiek veikta tīrīšana un eļļošana, ir jānomaina asmeņu bloks.

- ▶ Ievietojiet asmeņu bloku atpakaļ un pievienojiet to korpusam (8. att.Ⓒ), skat. "Asmeņu bloka nomainīšana".
- ▶ Pēc ieeļļošanas ieslēdziet mašīnu uz aptuveni 10 sekundēm, lai nodrošinātu vienmērīgu eļļas kārtiņas uzklāšanu.
- ▶ Noslaukiet ierīci tikai ar mikstu, ja nepieciešams, viegli samitrinātu drāniņu.

- ▶ Vienmēr uzturiet tīrus uzlādes stacijas, rokas ierīces un akumulatoru bloka kontaktus.

Asmeņu bloka nomainīšana

1. Izslēdziet ierīci ar ieslēgšanas/izslēgšanas slēdzi (4. att.Ⓓ).
2. Nospiediet atbloķēšanas pogu (7. att.Ⓔ) asmeņu bloka virzienā un nolokiet asmeņu bloku no korpusa (7. att.Ⓕ).
3. Noņemiet asmeņu bloku no turētāja (7. att.Ⓖ).
4. Uzlieciet jaunu asmeņu bloku uz turētāja (8. att.Ⓖ).
5. Ieslēdziet ierīci (4. att.Ⓔ), pēc tam spiediet asmeņu bloku pret rokas ierīci, līdz tas dzirdami noklikšķina un asmens sāk kustēties (8. att.Ⓖ).

Darbības traucējumu novēršana

Asmeņu bloks slukti griez matus vai plēs tos

Iemesls: asmeņu bloks ir netīrs vai nolietojies.

- ▶ Iztīriet un ieeļļojiet asmeņu bloku. Ja problēma nav atrisināta, nomainiet asmeņu bloku.

Ādas savainojumi

Iemesls: pārāk liels spiediens uz ādu.

- ▶ Samaziniet spiedienu, griežot tuvu ādai.

Iemesls: bojāts asmeņu bloks.

- ▶ Pārbaudiet, vai lietošanas laikā nav sabojāti asmeņu bloka zobīņi, un vajadzības gadījumā nomainiet asmeņu bloku.

Pārāk īss akumulatora darbības laiks

Iemesls: asmeņu bloks un korpusa atvere ir netīra.

- ▶ Iztīriet un ieeļļojiet asmeņu bloku.

Iemesls: Akumulatoru bloks ir nolietots.

- ▶ Nomainiet akumulatoru bloku pret oriģinālo rezerves daļu.



Rezerves akumulatoru blokus kā piederumus varat iegādāties pie ierīces pārdevēja vai kādā no mūsu servisa centriem.

Uzlādes kontroles / uzlādes līmeņa indikators nedeg

Iemesls: Akumulatoru bloks ir pilnībā uzlādēts.

- ▶ Nospiediet akumulatoru bloka uzlādes kontroles / uzlādes līmeņa indikatora pogu, lai pārbaudītu uzlādes stāvokli.

Iemesls: Akumulatoru bloks nav pareizi ievietots uzlādes stacijā.

- ▶ Nodrošiniet, lai akumulatoru bloks būtu pareizi ievietots uzlādes stacijā.

Iemesls: Netīri uzlādēšanas kontakti.

- ▶ Notīriet uzlādes stacijas un akumulatoru bloka uzlādes kontaktus.

Iemesls: bojāta strāvas padeve.

- ▶ Pārlicinieties, ka spraudņa barošanas bloks ir savienots ar kontaktligzdu un uzlādes staciju.
- ▶ Pārbaudiet, vai nav bojāts strāvas kabelis.

Ierīci nevar ieslēgt

Iemesls: akumulatoru bloks ievietošanas brīdī netika pareizi atpazīts.

- ▶ Izņemiet akumulatoru bloku no ierīces.
- ▶ Atkal iebīdīet akumulatoru bloku, līdz tas dzirdami nofiksējas.

Iemesls: Akumulatoru bloks ir izlādējies.

- ▶ Pārbaudiet akumulatoru bloka uzlādes stāvokli.
- ▶ Ja nepieciešams, uzlādējiet akumulatoru bloku.

Ierīce darbojas ar mazāku ātrumu

Iemesls: Asmeņu bloka darbība ir traucēta.

- ▶ Iztīriet un ieeļļojiet asmeņu bloku. Ja problēma saglabājas, nomainiet asmeņu bloku.

Iemesls: Akumulatoru bloks ir izlādējies.

- ▶ Pārbaudiet akumulatoru bloka uzlādes stāvokli.
- ▶ Ja nepieciešams, uzlādējiet akumulatoru bloku.

Nevar uzlikt asmeņu bloku

Iemesls: Asmeņu bloka turētājs ir savāzts.

- ▶ Izmantojiet plakānu skrūvgriezi, lai atlocītu turētāju no korpusa (8. att. ②)

Ja pēc šo norādījumu izpildīšanas saglabājas darbības traucējumi, tad lūdzam vērsties mūsu servisa centrā. Nekādā gadījumā nemēģiniet pats labot matu griežamo mašīnu!

Piederumi

Šos piederumus varat iegādāties internetā, pie sava izplatītāja vai mūsu servisa centrā.

Asmeņu bloku izvēle

Griešanas garums no 0,25 līdz 13 mm

Artikulu numuri: 1264-XXXX

(artikulu numuri atšķiras atkarībā no griešanas garuma)

Ķemmes uzliku izvēle

Griešanas garums no 3 līdz 25 mm

Artikulu numuri: 1247-XXXX

(artikulu numuri atšķiras atkarībā no griešanas garuma)

Akumulatoru bloks

Artikula numurs 1263-7030

skatiet lappusi 144

Ierīces turētājs

Artikula numurs 1263-7070

skatiet lappusi 144

Utilizācija



Uzmanību! Nepareiza utilizācija kaitē apkārtējai videi.

- ▶ Pareiza utilizācija palīdz aizsargāt apkārtējo vidi un samazina iespējamu kaitīgo ietekmi uz cilvēkiem un dabu.

Utilizējot ierīci, pievērsiet uzmanību attiecīgajām likumu prasībām.

Informācija par elektrisko un elektronisko ierīču utilizāciju Eiropas Savienībā:



Eiropas Savienībā elektroierīču utilizāciju nosaka valstu noteikumi, kas ir balstīti uz ES direktīvu 2012/19/ES par elektrisko un elektronisko ierīču un iekārtu atkritumiem (EEIA). Saskaņā ar to, šo ierīci nedrīkst utilizēt kopā ar komunāliem vai sadzīves atkritumiem. Ierīci par brīvu pieņem sabiedriskajās atkritumu savākšanas vai šķirošanas vietās. Produkta iepakojums ir izgatavots no pārstrādājama materiāla. Utilizējiet videi draudzīgā veidā un nododiet otrreizējai pārstrādei.

Naudojimo instrukcija (vertimas) Gyvūnų plaukų kirpimo mašinėlė, Tipas 1263

Bendrosios nuorodos naudotojui

Informacija apie naudojimo instrukcijos naudojimą

- ▶ Prieš pradėdami naudoti prietaisus, perskaitykite visas naudojimo instrukcijas.
- ▶ Naudojimo instrukcija yra prietaiso dalis, laikykite ją gerai prieinamoje vietoje.
- ▶ Šią naudojimo instrukciją kaip PDF failą galima gauti mūsų klientų aptarnavimo centruose. EB atitikties deklaraciją kitomis ES kalbomis galima gauti mūsų klientų aptarnavimo centruose.
- ▶ Perduodami prietaisą tretiesiems asmenims, pridėkite šią naudojimo instrukciją.

Simbolių paaiškinimas

Prietaisė arba kištukiniame maitinimo šaltinyje naudojami šie simboliai:



II simbolių apsaugos klasė.



CE atitikties ženklas.



UKCA atitikties ženklas Jungtinės Karalystės rinkai.



EAC atitikties ženklas Eurazijos teritorijai Ekonominė sąjunga.



WEEE ženklas draudžia šalinti elektros ir elektroninę įrangą kartu su buitinėmis atliekomis.

Mūsų naudojimo instrukcijose naudojami šie simboliai ir signaliniai žodžiai:



PAVOJUS

Elektros smūgio pavojus, galintis sukelti sunkų žmogaus sužalojimą ar mirtį.



PAVOJUS

Sprogimo pavojus, galintis sukelti sunkų žmogaus sužalojimą ar mirtį.



PAVOJUS

Pavojus naudojant degias medžiagas. Gaisro pavojus, galintis sukelti sunkų žmogaus sužalojimą ar mirtį.



ĮSPĖJIMAS

Įspėjimas apie galimą kūno sužalojimą ar pavojų sveikatai.



ATSARGIAI

Rodo, kad galima patirti materialinės žalos.



Išvėrojiot lietošanas instrukciju

Pirms iekārtas lietošanas uzsāksanas izlasiet šo lietošanas instrukciju un ievērojiot drošības norādes.



Rodo naudingą informaciją ar patarimus.

- ▶ Turite imtis veiksmų.

1. Šiuos veiksmus atlikite aprašyta tvarka.
- 2.
- 3.

Bendrosios atsargumo priemonės



Perskaitykite ir laikykitės visų saugos nurodymų!

Įrenginio naudojimas pagal paskirtį

- Naudokite gyvūnų plaukų kirpimo mašinėlės tik gyvūnų plaukams ir kailiui kirpti.
- Šis prietaisas sukurtas profesinės veiklos vykdymui.

Reikalavimai naudotojui

- Prieš pradėdami naudoti, perskaitykite visas naudojimo instrukcijas ir susipažinkite su prietaisu.
 - Šis prietaisas nėra skirtas naudoti žmonėms (tame tarpe vaikams) su ribotais fiziniais, jutimaisiais ar protiniais gebėjimais bei asmenims, neturintiems pakankamai patirties ir žinių, išskyrus atvejus, kai juos naudojančius prietaisą prižiūri ir instruktuoja asmuo, atsakingas už jų saugumą. Neleisti vaikams žaisti su prietaisu.
 - Tik Europos rinkoms:
Šį prietaisą gali naudoti vaikai nuo 14 metų, taip pat asmenys, turintys ribotų fizinių, jutiminių ar protinių gebėjimų arba neturintys patirties ir (arba) žinių, jei jie yra prižiūrimi arba jiems buvo paaiškinta, kaip saugiai naudoti prietaisą ir jie suprato gresiančius pavojus. Vaikams neleidžiama žaisti su prietaisu. Valymo ir priežiūros negali atlikti vaikai, išskyrus atvejus, kai jie yra prižiūrimi. Nepriziūrimi vaikai negali atlikti valymo ir priežiūros darbų.
- Pastaba:** remdamiesi rizikos analize ir profesionaliu mūsų prietaisų naudojimu vyrų ir moterų kirpyklose, klinikoje, gyvūnų kirpyklose, ganyklose ir arklidėse, taip pat tuo, kad šiose įstaigose prietaisų negali naudoti jaunesni nei 14 metų asmenys, nustatėme, kad amžiaus riba, kada mūsų profesionalių plaukų kirpimo mašinėlės ir gyvūnų plaukų kirpimo mašinėlės gali būti naudojamos, yra 14 metų. Norime užtikrinti, kad mūsų gaminiai būtų naudojami atsakingai ir prižiūrint specialistams.

Todėl svarbu, kad atitinkamosse įstaigose būtų laikomasi šios amžiaus ribos.

• Prietaisą laikykite gyvūnams nepasiekiamoje vietoje arba ten, kur jis gali būti paveiktas oro sąlygų.

Pavojai



Pavojus! Elektros smūgio pavojus esant sugadintam prietaisui/maitinimo laidui.

- ▶ Nenaudokite prietaiso, jei jis tinkamai neveikia, jei yra sugadintas, arba jei jis įkrito į vandenį.
- ▶ Niekada nenaudokite prietaiso, jei maitinimo laidas ar maitinimo šaltinio kištukas pažeisti.
- ▶ Kad būtų išvengta pavojaus, remontą turi atlikti tik įgalioti aptarnavimo centrai arba prietaisą naudoti apmokytį specialistai, naudodami tik originalias dalis.



Pavojus! Elektros smūgio pavojus patekus skysčiui.

- ▶ Elektros prietaisus visuomet padėkite arba laikykite taip, kad jie neįkristų į vandenį (pvz. kriauklę). Prietaisą laikykite atokiau nuo vandens ar kitų skysčių.
- ▶ Jei elektros prietaisas įkrito į vandenį, nelieskite jo ir vandens. Tučtuojau ištraukite kištuką iš lizdo. Prieš prietaisą vėl pradėdami naudoti, patikrinkite klientų aptarnavimo centre.
- ▶ Prietaisą naudoti ir laikyti tik sausose patalpose.



Sprogimo pavojus!

- ▶ Nebandykite patys keisti baterijų. Ličio jonų baterijos gali sprogti, užsidegti ir / arba nudeginti, jei jos ardomos, pažeidžiamos arba yra veikiamos drėgmės ar aukštos temperatūros.
- ▶ Naudokite tik originalius akumulatorius, kuriuos kaip papildomus reikmenis galite įsigyti pas savo pardavėją ar mūsų serviso centre.
- ▶ Nenaudokite prietaiso ilgą laiką aukštesnėje nei +40 °C temperatūroje. Saugokite nuo tiesioginių saulės spindulių. Aplinkos temperatūra tinkama įkrauti yra +10 – +40 °C.
- ▶ Niekada nenaudokite prietaiso aplinkoje, kurioje yra didelė aerolinių (purškiamųjų) produktų koncentracija arba išskiriamas deguonis.



Pavojus! Degus!

- ▶ Niekada nepurškite prietaiso aerozoliu (purškikliu), kuris pažymėtas kaip degus.



Įspėjimas! Susižeidimo pavojus esant perkautiems kirpimo peiliukams.

- ▶ Jei prietaisas ilgai naudojamas, kirpimo peiliukai gali įkaisti. Naudodami pastoviai darykite pertraukas, kad kirpimo peiliukai atvėstų.



Įspėjimas! Susižeidimo pavojus netinkamai naudojant.

- ▶ Niekada nenaudokite prietaiso, jei pažeisti kirpimo peiliukai.

- ▶ Prieš padėdami prietaisą visuomet jį išjunkite, kadangi jis dėl vibracijos gali nukristi.



Atsargiai! Sugadinimo pavojus netinkamai naudojant.

- ▶ Įjunkite maitinimo tinklo kištuką tik su duomenų plokštelėje nurodyta įtampa.
- ▶ Naudokite tik gamintojo rekomenduojamus priedus.
- ▶ Prietaisui įkrauti naudokite tik įsigytą maitinimo laido kištuką. Pakeiskite pažeistas maitinimo laido kištuko dalis tik originaliomis atsarginėmis dalimis, kurias galite įsigyti mūsų klientų aptarnavimo centre.
- ▶ Nekiškite ir nemeskite jokių objektų į prietaiso angas.
- ▶ Maitinimo laidą ir prietaisą laikykite atokiau nuo įkaitusių paviršių.
- ▶ Nekraukite ir nelaikykite prietaiso, jei maitinimo laidas susisukęs ar užlenktas.

Prietaiso aprašymas

Lentelės aprašymas (1 pav.)

- A Kirpimo peiliukai
- B Įjungimo / išjungimo mygtukas
- C Akumulatorius
- D Kirpimo peiliukų atblokovimo mygtukas
- E Įkrovimo valdymo / talpos indikatorius
- F Įkrovimo stovas
- G Įkrovimo stovo lizdas
- H Prietaiso laikiklis*
- I Alyva kirpimo peiliukams*
- J Valymo šepetėlis*
- K Kištuko priedas (priklausomai nuo šalyje naudojamo varianto)*
- L Maitinimo laido kištukas
- M Prietaiso prijungimo kištukas

* Papildomi priedai gali skirtis priklausomai nuo modelio.

Techninė informacija

Rankinis prietaisas

Pavara:	BLDC variklis
Akumulatorius:	Ličio jono akumulatorius
Akumulatoriaus įkrovimo laikas:	apie 60 minučių
Akumulatoriaus veikimo laikas su standartiniais kirpimo peiliukais:	1 greičio pakopa iki 180 min. (po maždaug 5 – 10 įkrovimo ciklų)

Matmenys (I x P x A):	196 x 48 x 54 mm
Svoris:	411 g (su akumulatoriumi)

Spinduliuojamojo garso slėgio lygis:

< 63 dB(A), esant 25 cm su standartiniais kirpimo peiliukais	
< 68 dB(A), esant 25 cm su standartiniais kirpimo peiliukais	
Vibracija:	< 3,0 m/s ² ±15%

Maitinimo laido kištukas

Gamintojas: „E-Tek Electronics Manufactory Ltd.“
Nr. 5, Jingye Road, Yanchuan, Song-
gang Town, Baoan District, Shenzhen,
Guangdong, Kinija

Tipas: Adapteris 9050A-3
Modelis: ZD024B120200
Įėjimo įtampa: 100 – 240 V

Įėjimo kintamosios
srovės dažnis: 50/60 Hz
Išėjimo įtampa: 12,0 V
Išėjimo srovė: 2,0 A
Išėjimo galia: 24 W
Vidutinis efektyvumas
naudojant: 86,2 %
Efektyvumas esant
mažai apkrovai (10 %): 76,2 %
Vartojamoji galia
be apkrovos: 0,075 W

Darbo sąlygos

Aplinka: 0 °C – +40 °C

Prietaisas yra izoliuotas ir apsaugotas nuo radijo bangų trukdžių.
Atitinka ES direktyvų 2014/30/EB dėl elektromagnetinio suderinamumo ir 2006/42/EB Mašinų direktyvos reikalavimus.

Naudojimas**Paruošimas**

 Išsaugokite pakuotę vėlesniam saugiam laikymui ir transportavimui.

- ▶ Patikrinkite, ar visos dalys yra pakuotėje. Žr. komplektaciją pakuotėje.
- ▶ Patikrinkite, ar transportavimo metu dalys nebuvo pažeistos.



 Atkreipiamė dėmesį, kad mes užtikriname visų mūsų gaminių kokybę. Dėl šio proceso ant kirpimo peiliukų ar kirpimo mašinėlės gali būti nedidelių sintetinių plaukelių. Tačiau užtikriname, kad jūsų kirpimo mašinėlė ir kirpimo peiliukai nebuvo naudoti!

Sauga

Atsargiai! Pavojaus sugadinti naudojant netinkamą įtampą.

- ▶ Įjunkite prietaisą tik su duomenų plokštelėje nurodyta įtampa.

Akumulatoriaus krovimas

1. Įkiškite prietaiso maitinimo šaltinio prijungimo kištuką į įkrovimo stotelės lizdą (2  pav.).
2. Įkiškite prijungimo prie maitinimo tinklo kištuką į elektros lizdą (2  pav.).
3. Įstatykite akumuliatorių į įkrovimo stotelę (2 pav.). Prasideda įkrovimas.





- Įkrovimo metu mirksi įkrovimo kontrolės / talpos indikatorius.
- Aplinkos temperatūra tinkama įkrauti yra +10 – +40 °C.

4. Kai talpa pasiekia >80 %, užsidega visi įkrovimo kontrolės / talpos indikatorius šviesos diodų segmentai. Įkrovimo kontrolės / talpos indikatorius užgęsta, kai pasiekiami visa įkrovimo talpa.



Papildomą akumuliatorių galima įsigyti kaip papildomą priedą. Dirbant plaukų kirpimo mašinėlė antrąjį akumuliatorių galima įkrauti įkrovos stovė. Taip plaukų kirpimo mašinėlė yra nuolatos paruošta naudoti.



Akumulatoriaus naudojimas

1. Įjungimo / išjungimo mygtuku įjunkite prietaisą, o po naudojimo išjunkite (4 pav.  / ).



- Prietaise yra dvi greičio pakopos. Jas galima pasirinkti įjungimo / išjungimo mygtuku.
1 lygis = mažas greitis
2 lygis = didelis greitis
- Netinkamai prižiūrint kirpimo peiliukus, naudojimo trukmė gali žymiai sumažėti.
- Veikiant akumuliatoriui, pagal akumulatoriaus įkrovos lygį šviečia įkrovos kontrolės / talpos indikatorius.
- Jei veikimo metu mirksi įkrovimo kontrolės / talpos indikatorius, akumuliatorių reikia įkrauti.

Norėdami pakeisti akumuliatorių, atlikite šiuos veiksmus:

1. Įjungimo / išjungimo mygtuku išjunkite prietaisą (4  pav.).
2. Išimkite akumuliatorių iš prietaiso (3  pav.).
3. Išimkite įkrautą akumuliatorių iš įkrovos stovo ir dėkite į prietaisą, kol pasigirs užsifiksavimo garsas (3 pav. ).

Akumulatoriaus talpos patikra:

Bet kuriuo metu galite patikrinti esamą akumulatoriaus įkrovos būseną. Norėdami tai padaryti, paspauskite akumulatoriaus įkrovimo kontrolės / talpos indikatorius mygtuką (1E pav.).



Naudojimas**Kirpimas su šukutėmis**

Prietaisą galima naudoti ir su šukutėmis. Šukutėmis galite paplėsti kirpimo ilgio diapazoną.



Kirpimo šukutės yra papildomi reikmenys ir priklausomai nuo modelio gali skirtis.

Šukucių uždėjimas / nuėmimas

1. Pridėkite šukutes prie apatinio kirpimo peiliukų krašto (5  pav.) ir stumkite per viršutinio peiliuko kirpimo briauną, kol šukutės užsifiksuos (5  pav.).
2. Stumkite šukutes viršutinio peiliuko kirpimo briaunos kryptimi (6 pav.) ir jas nuimkite nuo kirpimo peiliukų.

Remontas



Įspėjimas! Susižeidimo ir daiktų sugadinimo pavojus netinkamai naudojant.

- ▶ Prieš pradėdami valymo ir priežiūros darbus, mašinelę išjunkite ir atjunkite nuo maitinimo šrovės.

Valymas ir priežiūra



Pavojus! Elektros smūgio pavojus patekus skysčiui.

- ▶ Neįmerkite prietaiso į vandenį!
- ▶ Saugokite, kad į prietaiso vidų nepatektų skysčių.



Atsargiai! Pavojus sugadinti stipriomis cheminėmis medžiagomis.

Stiprios cheminės medžiagos gali prietaisą ir priedus sugadinti.

- ▶ Nenaudokite tirpiklių ir šveitiklių.
- ▶ Naudokite tik gamintojo rekomenduojamas valymo priemones ir kirpimo peiliukų alyvą.



- Priedų galima įsigyti internetu arba iš mūsų pardavėjų.
- Atsarginių dalių ir kirpimo peiliukų alyvos galima įsigyti mūsų aptarnavimo centruose.

- ▶ Nuimkite visus pritvirtintus šukų priedus (6 pav.) ir nulenkite kirpimo peiliukus nuo korpuso (7 pav.), žr. skyrių „Kirpimo peiliukų keitimas“.
- ▶ Valymo šepetėliu pašalinkite plaukų likučius iš prietaiso angos ir nuo kirpimo peiliukų (9 pav.).



Atsargiai! Sugadinimo pavojus netinkamai naudojant.

- ▶ Kirpimo peiliukų neleidžiama užsukti!
- ▶ Apatinio peiliuko neleidžiama visiškai iškišti!

- ▶ Pastumkite apatinį peiliuką į šoną (9 pav.) ir nuvalykite šepetėliu nuo viršutinio ir apatinio peiliukų plaukų likučius. Po valymo apatinį peiliuką vėl įstumkite atgal į pradinę padėtį (9 pav.). Apatinis peiliukas turėtų būti viršutinio peiliuko viduryje.
- ▶ Kirpimo peiliukus suteptkite kirpimo peiliukų alyva (10 pav.).



- ▶ Norint kad peiliukai kirptų gerai kuo ilgiau, svarbu reguliariai valyti kirpimo peiliukų komplektą ir sutepti alyva.
- ▶ **Kas 15 minučių** suteptkite kirpimo peiliukus alyvos lašeliu pažymėtose vietose (10 pav.).
- ▶ Jei po ilgo naudojimo peiliukai kerpa blogiau, nepaisant to, kad jie yra išvalyti ir sutepti alyva, turite juos pakeisti naujais.

- ▶ Vėl įstatykite kirpimo peiliukus ir atlenkite į vietą (8 pav. ©), žr. skyrių „Kirpimo peiliukų keitimas“.
- ▶ Po suteptimo alyva įjunkite prietaisą maždaug 10 sek., kad alyvos plėvelė tolygiai pasiskirstytų.
- ▶ Prietaisą nuvalykite minkšta, šiek tiek sudrėkinta šluoste.
- ▶ Stebėkite, kad įkrovos stovo, rankinio prietaiso ir akumuliatoriaus įkrovos kontaktai būtų visada švarūs.

Kirpimo peiliukų keitimas

1. Įjungimo / išjungimo mygtuku išjunkite prietaisą (4 pav.).
2. Paspauskite atleidimo mygtuką (7 pav.) kirpimo peiliukų kryptimi ir juos sulenkite atokiau nuo korpuso (7 pav.).
3. Nuimkite kirpimo peiliukus nuo laikiklio (7 pav.).
4. Uždėkite naujus kirpimo peiliukus ant laikiklio (8 pav.).
5. Įjunkite prietaisą (4 pav.), tada spauskite kirpimo peiliukus rankinio įtaiso link, kol jie užsifiksuos vietoje, o peiliukas pajudės (8 pav.).

Trikčių šalinimas

Kirpimo peiliukai blogai kerpa arba peša

Priežastis: Kirpimo peiliukai užsiterė arba susidėvėjo.

- ▶ Nuvalykite ir suteptkite kirpimo peiliukus. Jei triktis nedingsta, pakeiskite kirpimo peiliukų komplektą.

Odos pažeidimas

Priežastis: Per stipriai spaudžiama oda.

- ▶ Kirpdami prie odos spauskite mažiau.

Priežastis: Pažeisti kirpimo peiliukai.

- ▶ Patikrinkite, ar naudojant nebuvo pažeistos dantukų viršūnėlės ir, jei reikia, pakeiskite kirpimo peiliukus.

Per trumpas akumuliatoriaus naudojimo laikas

Priežastis: Užsiteręs kirpimo peiliukai ir prietaiso anga.

- ▶ Nuvalykite ir suteptkite kirpimo peiliukus.

Priežastis: Akumuliatorius yra susidėvėjęs.

- ▶ Pakeiskite akumuliatorių originaliu atsarginiu.



Priedus – akumuliatorių galima įsigyti iš pardavėjo arba mūsų klientų aptarnavimo centre.

Įkrovos valdymo / įkrovimo indikatorius neužsidega

Priežastis: Akumuliatorius yra visiškai įkrautas.

- ▶ Norėdami patikrinti akumuliatoriaus įkrovos būseną, paspauskite įkrovos kontrolės / talpos indikatorius mygtuką.

Priežastis: Akumuliatorius netinkamai įstatytas į įkrovimo stovą.

- ▶ Įsitinkinkite, kad akumuliatoriaus padėtis įkrovimo stove yra tinkama.

Priežastis: Užsiteręs įkrovos kontaktai.

- ▶ Išvalykite įkrovimo kontaktus įkrovimo stotelėje ir ant akumuliatoriaus.

Priežastis: Neveikia maitinimas elektra.

- ▶ Patikrinkite, ar kištukas sujungtas su lizdu ir įkrovos stovu.
- ▶ Patikrinkite, ar maitinimo laidas nesugadintas.

Prietaiso negalima įjungti

Priežastis: Įjungtas akumuliatorių blokas neatpažintas.

- ▶ Išimkite akumuliatorių iš prietaiso.
- ▶ Stumkite akumuliatorių atgal į prietaisą, kol išgirsite spragtelėjimą.

Priežastis: Akumuliatorius yra išsikrovęs.

- ▶ Patikrinkite akumuliatoriaus įkrovos būklę.
- ▶ Jei reikia, įkraukite akumuliatorių.

Prietaisas mažina greitį

Priežastis: Neįjuda kirpimo peiliukai.

- ▶ Nuvalykite ir sutepkite kirpimo peiliukus. Jei problema išlieka, pakeiskite kirpimo peiliukus.

Priežastis: Akumuliatorius yra išsikrovęs.

- ▶ Patikrinkite akumuliatoriaus įkrovos būklę.
- ▶ Jei reikia, įkraukite akumuliatorių.

Negalima pritvirtinti kirpimo peiliukų

Priežastis: Kirpimo peiliukų laikiklis užlenktas.

- ▶ Atlenkite laikiklį nuo korpuso naudodami plokščią atsuktuvą (8 ② pav.).

Jei laikydamiesi šių nurodymų negalite pašalinti problemos, kreipkitės į mūsų klientų aptarnavimo centrą. Jokių būdų nebandykite patys remontuoti plaukų kirpimo mašinėlės!

Priedai

Toliau išvardytus priedus galite įsigyti internetu, pas mūsų prekybos atstovus arba mūsų techninės priežiūros centruose:

Pasirenkami kirpimo peiliukai

Kirpimo ilgis nuo 0,25 iki 13 mm

Prekės Nr.: 1264-XXXX

(elementų numeriai skiriasi priklausomai nuo kirpimo ilgio)

Pasirenkamos užmaunamosios šukutės

Kirpimo ilgis nuo 3 iki 25 mm

Prekės Nr.: 1247-XXXX

(elementų numeriai skiriasi priklausomai nuo kirpimo ilgio)

Akumuliatorius

Prekės Nr. 1263-7030

žr. p. 144

Prietaiso laikiklis

Prekės Nr. 1263-7070

žr. p. 144

Atliekų šalinimas

Atsargiai! Netinkamas atliekų šalinimas kelia grėsmę aplinkai.

- ▶ Tinkamas atliekų šalinimas saugo aplinką ir mažina galimą neigiamą poveikį žmonėms ir aplinkai.

Išmesdami prietaisą laikykitės atitinkamų teisinių reikalavimų.

Informacija apie elektros ir elektroninės įrangos išmetimą Europos Sąjungoje:

Europos Sąjungoje elektros prietaisų išmetimą reguliuoja nacionaliniais teisės aktais, kurie remiasi ES Direktyva 2012/19/ES dėl elektros ir elektroninės įrangos atliekų (EEI). Remiantis jais, prietaiso nebegalima šalinti kartu su komunalinėmis ar buitinėmis atliekomis. Komunaliniuose ar naudingų medžiagų surinkimo centruose prietaisais priimamas nemokamai. Gaminio pakuotė pagaminta iš perdirbamų medžiagų. Šalinkite jas ekologiškai ir pristatykite pakartotiniam naudojimui.

Οδηγίες λειτουργίας (Μετάφραση) Κουρευτική μηχανή για ζώα τύπου 1263

Γενικές οδηγίες χρήσης

Πώς να χρησιμοποιήσετε αυτές τις οδηγίες λειτουργίας

- ▶ Πριν θέσετε τη συσκευή σε λειτουργία για πρώτη φορά, πρέπει να έχετε διαβάσει και κατανοήσει όλες τις οδηγίες λειτουργίας.
- ▶ Θεωρήστε τις οδηγίες λειτουργίας ως αναπόσπαστο μέρος του προϊόντος και φυλάξτε τις καλά σε σημείο με εύκολη πρόσβαση.
- ▶ Μπορείτε να ζητήσετε αυτές τις οδηγίες λειτουργίας και ως αρχείο PDF από τα κέντρα σέρβις της εταιρείας μας. Μπορείτε να ζητήσετε από τα κέντρα σέρβις της εταιρείας μας τη δήλωση συμμόρφωσης ΕΚ και σε άλλες επίσημες γλώσσες της ΕΕ.
- ▶ Σε περίπτωση παραχώρησης της συσκευής σε τρίτους, μην παραλείψετε να παραδώσετε μαζί και τις παρούσες οδηγίες λειτουργίας.

Επεξήγηση συμβόλων

Στη συσκευή και τον μετασχηματιστή τροφοδοσίας χρησιμοποιούνται τα ακόλουθα σύμβολα:



Σύμβολο κατηγορίας προστασίας II.



Σήμα συμμόρφωσης CE.



Σήμα συμμόρφωσης UKCA για την αγορά του Ηνωμένου Βασιλείου.



Σήμα συμμόρφωσης EAC για την περιοχή της Ευρασιατικής Οικονομικής Ένωσης.



Σήμανση ΑΗΗΕ για την απαγόρευση της απόρριψης ηλεκτρικού και ηλεκτρονικού εξοπλισμού στα οικιακά απορρίμματα.

Στις οδηγίες λειτουργίας χρησιμοποιούνται τα ακόλουθα σύμβολα και προειδοποιητικές λέξεις:



ΚΙΝΔΥΝΟΣ

Κίνδυνος ηλεκτροπληξίας με πιθανή συνέπεια σοβαρό σωματικό τραυματισμό ή θάνατο.



ΚΙΝΔΥΝΟΣ

Κίνδυνος έκρηξης με πιθανή συνέπεια σοβαρό σωματικό τραυματισμό ή θάνατο.



ΚΙΝΔΥΝΟΣ

Κίνδυνος λόγω χρήσης εύφλεκτων ουσιών. Πιθανός σοβαρός σωματικός τραυματισμός ή θάνατος ως αποτέλεσμα πυρκαγιάς.



ΠΡΟΕΙΔΟΠΟΙΗΣΗ

Προειδοποίηση για πιθανό σωματικό τραυματισμό ή κίνδυνο για την υγεία.



ΠΡΟΣΟΧΗ

Υπόδειξη για κίνδυνο πρόκλησης υλικών ζημιών.



Λάβετε υπόψη σας τις οδηγίες λειτουργίας

Προτού χρησιμοποιήσετε τη συσκευή, διαβάστε τις οδηγίες λειτουργίας και λάβετε υπόψη σας τις υποδείξεις ασφαλείας.



Υπόδειξη με χρήσιμες πληροφορίες και συμβουλές.

- ▶ Σας ζητείται να προβείτε σε μια ενέργεια.

1. Πραγματοποιήστε αυτές τις ενέργειες με τη σειρά που περιγράφονται.
- 2.
- 3.

Γενικές υποδείξεις ασφαλείας



Διαβάστε και τηρείτε όλες τις υποδείξεις ασφαλείας και φυλάξτε τις για μελλοντική χρήση!

Προβλεπόμενη χρήση

- Χρησιμοποιείτε τις κουρευτικές μηχανές για ζώα αποκλειστικά για το κόψιμο μαλλιού και τριχώματος ζώων.
- Αυτή η συσκευή προορίζεται για επαγγελματική χρήση.

Απαιτήσεις από τον χρήστη

- Διαβάστε πριν από την πρώτη θέση σε λειτουργία όλες τις οδηγίες λειτουργίας και εξοικειωθείτε με τη συσκευή.
- Η συσκευή αυτή δεν προορίζεται για χρήση από άτομα (συμπεριλαμβανομένων των παιδιών) με μειωμένες σωματικές, αισθητηριακές ή πνευματικές ικανότητες ή έλλειψη πείρας και γνώσης, εκτός κι αν βρίσκονται υπό επίβλεψη ή έχουν λάβει οδηγίες για τη χρήση της συσκευής από άτομο υπεύθυνο για την ασφάλειά τους. Τα παιδιά θα πρέπει να βρίσκονται υπό συνεχή επίβλεψη, προκειμένου να διασφαλιστεί ότι δεν παίζουν με τη συσκευή.
- Μόνο για τις ευρωπαϊκές αγορές:
Η συσκευή αυτή μπορεί να χρησιμοποιηθεί από παιδιά 14 ετών και άνω, καθώς και άτομα με μειωμένες φυσικές, αισθητηριακές ή διανοητικές ικανότητες ή έλλειψη εμπειρίας ή/και γνώσης, εφόσον βρίσκονται υπό επίβλεψη ή έχουν λάβει οδηγίες σχετικά με την ασφαλή χρήση της συσκευής και τους κινδύνους που απορρέουν από αυτή. Δεν επιτρέπεται στα παιδιά να παίζουν με τη συσκευή. Ο καθαρισμός και η συντήρηση χρήστη δεν πρέπει να διεξάγονται από παιδιά χωρίς επίβλεψη.
Υπόδειξη: Με βάση τις αναλύσεις κινδύνου και την επαγγελματική χρήση των συσκευών μας σε κομμητήρια, κουρεία,

κλινικές, καταστάματα περιποίησης ζώων, χώρους βόσκησης και στάβλους καθώς και το γεγονός ότι σε αυτές τις εγκαταστάσεις δεν έρχονται σε επαφή με τις συσκευές άτομα κάτω των 14 ετών, έχουμε ορίσει ως όριο ηλικίας για τη χρήση των επαγγελματικών μας κουρευτικών μηχανών και των επαγγελματικών κουρευτικών μηχανών για ζώα την ηλικία των 14 ετών. Θέλουμε να διασφαλίσουμε ότι τα προϊόντα μας χρησιμοποιούνται με υπευθυνότητα και υπό την επίβλεψη ειδικού. Ως εκ τούτου, είναι σημαντικό να τηρείται αυτό το όριο ηλικίας στις αντίστοιχες εγκαταστάσεις.

Η συσκευή πρέπει να φυλάσσεται μακριά από ζώα και την επίδραση καιρικών συνθηκών.

Κίνδυνοι



Κίνδυνος! Ηλεκτροπληξία λόγω βλάβης στη συσκευή / στο μετασχηματιστή τροφοδοσίας.

- ▶ Μη χρησιμοποιείτε τη συσκευή, εάν δεν λειτουργεί σύμφωνα με τον προβλεπόμενο τρόπο, έχει υποστεί βλάβη ή έχει πέσει στο νερό.
- ▶ Μη χρησιμοποιείτε ποτέ τη συσκευή με φθαρμένο καλώδιο δικτύου ή φθαρμένο μετασχηματιστή τροφοδοσίας.
- ▶ Για την αποτροπή κινδύνων, οι εργασιές επισκευής πρέπει να διεξάγονται αποκλειστικά και μόνο από εξουσιοδοτημένο κέντρο σέρβις ή από ειδικά καταρτισμένο ηλεκτρολόγο, με τη χρήση γνήσιων ανταλλακτικών.



Κίνδυνος! Ηλεκτροπληξία λόγω εισχώρησης υγρού στη συσκευή.

- ▶ Τοποθετείτε ή αποθηκεύετε τις ηλεκτρικές συσκευές πάντα με τέτοιο τρόπο, ώστε να μην μπορούν να πέσουν στο νερό (π.χ. στον νιπτήρα). Διατηρείτε τη συσκευή μακριά από το νερό ή άλλα υγρά.
- ▶ Σε καμία περίπτωση μην αγγίζετε μια ηλεκτρική συσκευή που έχει πέσει μέσα σε νερό και μη βάζετε τα χέρια σας μέσα στο νερό. Βγάλτε αμέσως το βύσμα από την πρίζα. Προτού χρησιμοποιήσετε ξανά τη συσκευή, αναθέστε τον έλεγχό της σε ένα κέντρο σέρβις.
- ▶ Χρησιμοποιείτε και φυλάσσετε τη συσκευή μόνο σε ξηρούς χώρους.



Κίνδυνος έκρηξης!

- ▶ Μην επιχειρείτε να αλλάξετε μόνοι σας τις μεμονωμένες μπαταρίες. Υπάρχει κίνδυνος έκρηξης, πυρκαγιάς και/ή εγκαυμάτων από τις μπαταρίες ιόντων λιθίου, σε περίπτωση αποσυναρμολόγησης, πρόκλησης βλάβης ή έκθεσης σε υγρασία ή υψηλές θερμοκρασίες.
- ▶ Χρησιμοποιείτε αποκλειστικά γνήσιες μονάδες μπαταριών, τις οποίες μπορείτε να προμηθευτείτε ως πρόσθετο εξοπλισμό από το εμπόριο ή από το κέντρο σέρβις της εταιρείας μας.
- ▶ Μην εκθέτετε τη συσκευή για μεγάλο χρονικό διάστημα σε θερμοκρασίες άνω των +40°C. Αποφύγετε την άμεση ηλιακή ακτινοβολία. Η ιδανική θερμοκρασία περιβάλλοντος για τη φόρτιση είναι μεταξύ +10°C και +40°C.

- ▶ Μη χρησιμοποιείτε τη συσκευή σε περιβάλλον όπου υπάρχουν προϊόντα με υψηλή συγκέντρωση αερολυμάτων (σπρέι) ή απελευθερώνεται οξυγόνο.



Κίνδυνος! Εύφλεκτο!

- ▶ Ποτέ μην ψεκάζετε τη συσκευή με προϊόντα αερολυμάτων (σπρέι) που χαρακτηρίζονται ως εύφλεκτα.



Προειδοποίηση! Τραυματισμοί λόγω υπερθέρμανσης των μονάδων κοπής.

- ▶ Όταν η συσκευή χρησιμοποιείται για παρατεταμένο χρονικό διάστημα, η μονάδα κοπής μπορεί να θερμανθεί. Διακόπτετε τακτικά τη χρήση, αφήνοντας τη μονάδα κοπής να κρυώσει.



Προειδοποίηση! Τραυματισμοί λόγω μη ενδεδειγμένου χειρισμού.

- ▶ Σε καμία περίπτωση μη χρησιμοποιείτε τη συσκευή με φθαρμένες μονάδες κοπής.
- ▶ Απενεργοποιείτε πάντα τη συσκευή πριν την ακουμπήσετε σε κάποια επιφάνεια, διότι υπάρχει κίνδυνος να πέσει κάτω λόγω των δονήσεων.



Προσοχή! Ζημιές λόγω μη ενδεδειγμένου χειρισμού.

- ▶ Χρησιμοποιείτε το μετασχηματιστή τροφοδοσίας αποκλειστικά και μόνο με την τάση που αναγράφεται στην πινακίδα τύπου.
- ▶ Χρησιμοποιείτε αποκλειστικά τα εξαρτήματα που συνιστώνται από τον κατασκευαστή.
- ▶ Για τη φόρτιση της συσκευής, χρησιμοποιείτε αποκλειστικά το μετασχηματιστή τροφοδοσίας που περιλαμβάνεται στη συσκευασία. Αντικαθιστάτε τους ελαττωματικούς μετασχηματιστές τροφοδοσίας μόνο με γνήσια ανταλλακτικά, τα οποία μπορείτε να προμηθευτείτε από το κέντρο σέρβις της εταιρείας μας.
- ▶ Ποτέ μην εισάγετε ή αφήνετε να πέσουν αντικείμενα στα ανοίγματα της συσκευής.
- ▶ Κρατάτε το καλώδιο δικτύου και τη συσκευή μακριά από θερμές επιφάνειες.
- ▶ Μη φορτίζετε ή αποθηκεύετε τη συσκευή με το καλώδιο δικτύου στριμμένο ή τσακισμένο.

Περιγραφή προϊόντος**Περιγραφή εξαρτημάτων (εικ. 1)**

- A** Μονάδα κοπής
- B** Διακόπτης ON/OFF
- C** Μονάδα μπαταρίας
- D** Κουμπί απασφάλισης για τη μονάδα κοπής
- E** Ένδειξη ελέγχου φόρτισης/στάθμης φόρτισης
- F** Βάση φόρτισης
- G** Υποδοχή βάσης φόρτισης
- H** Συγκρατητήρας συσκευής*
- I** Λάδι για τη μονάδα κοπής*
- J** Βουρτσάκι καθαρισμού*
- K** Προσάρτημα βύσματος (ανάλογα με τη χώρα)*
- L** Μετασχηματιστής τροφοδοσίας
- M** Φις σύνδεσης συσκευής

* Ο προαιρετικός πρόσθετος εξοπλισμός μπορεί να διαφέρει ανάλογα με το μοντέλο.

Τεχνικά χαρακτηριστικά**Συσκευή χειρός**

Μηχανισμός κίνησης: Μοτέρ BLDC
Μπαταρία: Επαναφορτιζόμενη μπαταρία ιόντων λιθίου

Χρόνος φόρτισης μπαταρίας: περ. 60 λεπτά

Διάρκεια λειτουργίας μπαταρίας με στάνταρ μονάδα κοπής: Βαθμίδα ταχύτητας 1 έως 180 λεπτά (μετά από περίπου 5-10 κύκλους φόρτισης)

Διαστάσεις (Μ x Π x Υ): 196 x 48 x 54 mm
Βάρος: 411 g (με μονάδα μπαταρίας)

Στάθμη ηχητικής πίεσης εκπομπών: < 63 dB(A) @ 25 cm με στάνταρ μονάδα κοπής
< 68 dB(A) @ 25 cm με φαρδιά μονάδα κοπής
Δόνηση: < 3,0 m/s² ±15%

Μετασχηματιστής τροφοδοσίας

Κατασκευαστής: E-Tek Electronics Manufactory Ltd.
No. 5, Jingye Road, Yanchuan, Songgang Town, Baoan District, Shenzhen, Guangdong, Kiva
Προσαρμογές: 9050A-3 ZD024B120200
Τύπος: 100 – 240 V

Μοντέλο: 50/60 Hz
Τάση εισόδου: 12,0 V
Ένταση ρεύματος εξόδου: 2,0 A
Ισχύς εξόδου: 24 W
Μέση ενεργός απόδοση: 86,2%
Απόδοση σε χαμηλό φορτίο (10%): 76,2%
Απορροφούμενη ισχύς σε κατάσταση άνευ φορτίου: 0,075 W

Συνθήκες λειτουργίας

Περιβάλλον: 0°C - +40°C

Η συσκευή διαθέτει μόνωση ασφαλείας και καταστολή ραδιο-παρεμβολών. Η συσκευή πληροί τις απαιτήσεις της ευρωπαϊκής οδηγίας 2014/30/EK σχετικά με την ηλεκτρομαγνητική συμβατότητα και συμμορφώνεται με την οδηγία 2006/42/EK σχετικά με τα μηχανήματα.

Λειτουργία**Προετοιμασία**

-  Φυλάξτε τα υλικά συσκευασίας για την περίπτωση που χρειαστεί να αποθηκεύσετε τη συσκευή ή να τη μεταφέρετε με ασφάλεια.

- ▶ Ελέγξτε την πληρότητα του περιεχομένου της συσκευασίας. Για περιεχόμενο, βλ. συσκευασία.
- ▶ Ελέγξτε όλα τα εξαρτήματα για να εντοπίσετε τυχόν φθορές που προκλήθηκαν κατά τη μεταφορά.

-  Λάβετε υπόψη ότι πραγματοποιούμε διασφάλιση ποιότητας σε όλα τα προϊόντα μας. Λόγω αυτής της διαδικασίας, ενδέχεται να υπάρχουν μικρές συνθετικές τρίχες στη μονάδα κοπής ή στην κουρευτική μηχανή. Ωστόσο, σας διαβεβαιώνουμε ότι η κουρευτική μηχανή και η μονάδα κοπής είναι αχρησιμοποίητες!

Ασφάλεια**Προσοχή! Βλάβες λόγω εσφαλμένης τροφοδοσίας τάσης.**

- ▶ Χρησιμοποιείτε τη συσκευή μόνο με την τάση που αναγράφεται στην πινακίδα στοιχείων.

Φόρτιση μπαταρίας

1. Συνδέστε το φις σύνδεσης του μετασχηματιστή τροφοδοσίας στην υποδοχή της βάσης φόρτισης (εικ. 2Ⓒ).
2. Βάλτε τον μετασχηματιστή τροφοδοσίας στην πρίζα (εικ. 2Ⓓ).
3. Τοποθετήστε τη μονάδα μπαταρίας στη βάση φόρτισης (εικ. 2). Η διαδικασία φόρτισης ξεκινά.

-  Κατά τη διάρκεια της φόρτισης, η ένδειξη ελέγχου φόρτισης/στάθμης φόρτισης αναβοσβήνει.
- Η ιδανική θερμοκρασία περιβάλλοντος για τη φόρτιση είναι μεταξύ +10°C και +40°C.

4. Όταν η χωρητικότητα έχει φτάσει >80%, ανάβουν όλα τα τμήματα LED της ένδειξης ελέγχου φόρτισης/στάθμης φόρτισης. Η ένδειξη ελέγχου φόρτισης/στάθμης φόρτισης σβήνει όταν επιτευχθεί η πλήρης χωρητικότητα φόρτισης.

-  Μία πρόσθετη μονάδα μπαταρίας διατίθεται ως προαιρετικός πρόσθετος εξοπλισμός. Ενώ η κουρευτική μηχανή βρίσκεται σε λειτουργία, η δεύτερη μονάδα μπαταρίας μπορεί να φορτίζει παράλληλα στη βάση φόρτισης. Έτσι, η κουρευτική μηχανή παραμένει πάντα έτοιμη προς χρήση.

Λειτουργία με μπαταρία

1. Με τον διακόπτη λειτουργίας ON/OFF ενεργοποιήστε τη συσκευή και μετά τη χρήση απενεργοποιήστε την (εικ. 4ⓐ/ⓑ).

- Η συσκευή διαθέτει δύο βαθμίδες ταχύτητας. Μπορείτε να τις επιλέξετε μέσω του διακόπτη λειτουργίας ON/OFF.
Βαθμίδα 1 = χαμηλή ταχύτητα
Βαθμίδα 2 = υψηλή ταχύτητα
- Η ελλιπής φροντίδα της μονάδας κοπής μπορεί να μειώσει σημαντικά τον χρόνο λειτουργίας της συσκευής.
- Κατά τη λειτουργία της μπαταρίας, η ένδειξη ελέγχου φόρτισης/στάθμης φόρτισης ανάβει ανάλογα με τη στάθμη φόρτισης της μονάδας μπαταρίας.
- Εάν η ένδειξη ελέγχου φόρτισης/στάθμης φόρτισης αναβοσβήνει κατά τη διάρκεια της λειτουργίας, είναι απαραίτητη η επαναφόρτιση της μονάδας μπαταρίας.

Για να αντικαταστήσετε τη μονάδα μπαταρίας, κάντε τα εξής:

1. Απενεργοποιήστε τη συσκευή με τον διακόπτη ON/OFF (εικ. 4ⓑ).
2. Αφαιρέστε τη μονάδα μπαταρίας από τη συσκευή (εικ. 3ⓑ).
3. Αφαιρέστε τη φορτισμένη μονάδα μπαταρίας από τη βάση φόρτισης και ωθήστε τη μέσα στη συσκευή, μέχρι να ακουστεί ο χαρακτηριστικός ήχος ασφάλισης (εικ. 3ⓑ).

Έλεγχος της χωρητικότητας μπαταρίας:

Μπορείτε να ελέγξετε την τρέχουσα κατάσταση φόρτισης της μονάδας μπαταρίας ανά πάσα στιγμή. Για να το κάνετε αυτό, πατήστε το κουμπί στην ένδειξη ελέγχου φόρτισης/στάθμης φόρτισης της μονάδας μπαταρίας (εικ. 1Ε).

Χειρισμός

Κοπή με προσαρτώμενες χτένες

Η συσκευή μπορεί να λειτουργήσει και με προσαρτώμενες χτένες. Με τις προσαρτώμενες χτένες μπορείτε να αυξήσετε το εύρος του μήκους κοπής.

- Οι προσαρτώμενες χτένες είναι προαιρετικά εξαρτήματα και μπορεί να διαφέρουν ανάλογα με το μοντέλο.

Τοποθέτηση/αφαίρεση προσαρτώμενης χτένας

1. Τοποθετήστε την προσαρτώμενη χτένα στο κάτω άκρο της μονάδας κοπής (εικ. 5ⓐ) και ωθήστε την πάνω από την κοπτική ακμή της χτένας κοπής, μέχρι να ασφαλίσει (εικ. 5ⓑ).
2. Ωθήστε την προσαρτώμενη χτένα προς την κατεύθυνση της κοπτικής ακμής της χτένας κοπής (εικ. 6) και αφαιρέστε την προσαρτώμενη χτένα από τη μονάδα κοπής.

Συντήρηση



Προειδοποίηση! Τραυματισμοί και υλικές ζημιές λόγω μη ενδεδειγμένου χειρισμού.

- ▶ Απενεργοποιήστε τη συσκευή και αποσυνδέστε την από την τροφοδοσία τάσης, προτού ξεκινήσετε τις εργασίες καθαρισμού και συντήρησης.

Καθαρισμός και φροντίδα



Κίνδυνος! Ηλεκτροπληξία λόγω εισχώρησης υγρού στη συσκευή.

- ▶ Μη βυθίζετε τη συσκευή στο νερό!
- ▶ Μην αφήνετε υγρασία να εισέλθει στο εσωτερικό της συσκευής.



Προσοχή! Βλάβες λόγω χρήσης διαβρωτικών χημικών καθαριστικών.

Η χρήση διαβρωτικών χημικών καθαριστικών ενδέχεται να προκαλέσει ζημιές στη συσκευή και τον πρόσθετο εξοπλισμό της.

- ▶ Ως εκ τούτου, μη χρησιμοποιείτε διαλύτες ή λειαντικά.
- ▶ Χρησιμοποιείτε αποκλειστικά το καθαριστικό και το λάδι για τη μονάδα κοπής που συνιστώνται από τον κατασκευαστή.



- Μπορείτε να προμηθευτείτε εξαρτήματα μέσω διαδικτύου ή από τους αντιπροσώπους μας.
- Μπορείτε να προμηθευτείτε ανταλλακτικά και λάδι για τη μονάδα κοπής από τα κέντρα σέρβις της εταιρείας μας.

- ▶ Εάν έχετε τοποθετήσει μια προσαρτώμενη χτένα, αφαιρέστε την (εικ. 6) και ξεκουμπώστε τη μονάδα κοπής από το περίβλημα (εικ. 7), βλ. ενότητα «Αντικατάσταση μονάδας κοπής».
- ▶ Απομακρύνετε με τη βούρτσα καθαρισμού τις τρίχες από το άνοιγμα του περιβλήματος και τη μονάδα κοπής (εικ. 9).



Προσοχή! Ζημιές λόγω μη ενδεδειγμένου χειρισμού.

- ▶ Δεν επιτρέπεται να ανοίγετε τη μονάδα κοπής!
- ▶ Μην αφαιρείτε εντελώς τη λεπίδα κοπής!

- ▶ Μετακινήστε τη λεπίδα κοπής στο πλάι (εικ. 9ⓐ) και καθαρίστε τόσο αυτήν όσο και τη χτένα κοπής από τις τρίχες με το βουρτσάκι καθαρισμού. Μετά τον καθαρισμό, ωθήστε τη λεπίδα κοπής πάλι πίσω στην αρχική της θέση (εικ. 9ⓑ). Η λεπίδα κοπής πρέπει να ευθυγραμμίζεται στη μέση της χτένας κοπής.
- ▶ Λιπάνετε τη μονάδα κοπής με το ειδικό λάδι (εικ. 10).



- ▶ Για καλή και μακρόχρονη απόδοση κοπής, είναι σημαντικό να λιπαίνετε τακτικά τη μονάδα κοπής.
- ▶ Λιπαίνετε τη μονάδα κοπής **κάθε 15 λεπτά** με μία σταγόνα λαδιού σε κάθε μία από τις επιφάνειες που επισημαίνονται (εικ. 10).
- ▶ Εάν μετά από μεγάλο διάστημα χρήσης η απόδοση κοπής μειωθεί παρά τον τακτικό καθαρισμό και τη λίπανση, τότε θα πρέπει να αντικατασταθεί η μονάδα κοπής.

- ▶ Επανατοποθετήστε και κουμπώστε πάλι τη μονάδα κοπής (εικ. 8Ⓞ), βλ. ενότητα «Αντικατάσταση μονάδας κοπής».
- ▶ Μετά τη λιπανση, ενεργοποιήστε για περίπου 10 δευτερόλεπτα τη μηχανή για να καταμετρηθεί ομοιόμορφα το φιλμ λαδιού.
- ▶ Καθαρίστε τη συσκευή μόνο με μαλακό και ενδοχομένως ελαφρά υγρό πανί.
- ▶ Διατηρείτε πάντοτε καθαρές τις επαφές φόρτισης στη βάση φόρτισης, στη συσκευή χειρός και στη μονάδα μπαταρίας.

Αντικατάσταση της μονάδας κοπής

1. Απενεργοποιήστε τη συσκευή με τον διακόπτη ON/OFF (εικ. 4Ⓞ).
2. Πιέστε το κουμπί απασφάλισης (εικ. 7ⓐ) προς την κατεύθυνση της μονάδας κοπής, ξεκουμπώστε και αφαιρέστε τη μονάδα κοπής από το περιβλήμα (εικ. 7Ⓞ).
3. Αφαιρέστε τη μονάδα κοπής από τον συγκρατητήρα (εικ. 7Ⓞ).
4. Τοποθετήστε τη νέα μονάδα κοπής στον συγκρατητήρα (εικ. 8Ⓞ).
5. Ενεργοποιήστε τη συσκευή (εικ. 4ⓐ) και, στη συνέχεια, πιέστε τη μονάδα κοπής προς τη συσκευή χειρός μέχρι να ασφαλίσει με χαρακτηριστικό ήχο και η λεπίδα να κινείται (εικ. 8Ⓞ).

Επίλυση προβλημάτων

Η μονάδα κοπής δεν κόβει καλά ή μαδάει

- Αιτία: Η μονάδα κοπής είναι βρόμικη ή έχει υποστεί φθορά.
- ▶ Καθαρίστε και λιπάνετε τη μονάδα κοπής. Εάν το πρόβλημα δεν αντιμετωπιστεί με αυτόν τον τρόπο, αντικαταστήστε τη μονάδα κοπής.

Δερματικός τραυματισμός

- Αιτία: Υπερβολική άσκηση πίεσης στο δέρμα.
- ▶ Ασκήτετε λιγότερη πίεση όταν κόβετε κοντά στο δέρμα.

Αιτία: Φθαρμένη μονάδα κοπής.

- ▶ Ελέγξτε αν κατά τη χρήση έχουν υποστεί ζημιά τα άκρα της οδόντωσης και, εάν απαιτείται, αντικαταστήστε τη μονάδα κοπής.

Η διάρκεια λειτουργίας της μπαταρίας είναι πολύ σύντομη

- Αιτία: Υπάρχουν ακαθαρσίες στη μονάδα κοπής και στο άνοιγμα του περιβλήματος.
- ▶ Καθαρίστε και λιπάνετε τη μονάδα κοπής.

Αιτία: Η μονάδα μπαταρίας έχει υποστεί φθορές.

- ▶ Αντικαταστήστε τη μονάδα μπαταρίας με γνήσιο ανταλλακτικό.



Ανταλλακτικές μονάδες μπαταρίας μπορείτε να προμηθευτείτε ως πρόσθετο εξοπλισμό από τον έμπορο από τον οποίο αγοράσατε τη μηχανή ή από τα κέντρα σέρβις της εταιρείας μας.

Η ένδειξη ελέγχου φόρτισης/στάθμης φόρτισης δεν ανάβει

- Αιτία: Η μονάδα μπαταρίας είναι πλήρως φορτισμένη.
- ▶ Πατήστε το κουμπί στην ένδειξη ελέγχου φόρτισης/στάθμης φόρτισης για να ελέγξετε την κατάσταση φόρτισης της μπαταρίας.

Αιτία: Η μονάδα μπαταρίας δεν έχει τοποθετηθεί σωστά στη βάση φόρτισης.

- ▶ Βεβαιωθείτε ότι η μονάδα φόρτισης είναι σωστά τοποθετημένη στη βάση φόρτισης.

Αιτία: Οι επαφές φόρτισης είναι βρώμικες.

- ▶ Καθαρίστε τις επαφές φόρτισης στη βάση φόρτισης και στη μονάδα μπαταρίας.

Αιτία: Προβληματική τροφοδοσία τάσης.

- ▶ Βεβαιωθείτε ότι ο μετασχηματιστής τροφοδοσίας είναι συνδεδεμένος στην πρίζα και στη βάση φόρτισης.
- ▶ Ελέγξτε μήπως το καλώδιο δικτύου παρουσιάζει φθορές.

Δεν είναι δυνατή η ενεργοποίηση της συσκευής

Αιτία: Η μονάδα μπαταρίας δεν αναγνωρίστηκε σωστά κατά την τοποθέτηση.

- ▶ Αφαιρέστε τη μονάδα μπαταρίας από τη συσκευή.
- ▶ Ωθήστε τη μονάδα μπαταρίας πάλι μέσα στη συσκευή μέχρι να ασφαλίσει με χαρακτηριστικό ήχο.

Αιτία: Η μονάδα μπαταρίας είναι άδεια.

- ▶ Ελέγξτε την κατάσταση φόρτισης της μονάδας μπαταρίας.
- ▶ Φορτίστε τη μονάδα μπαταρίας, εάν είναι απαραίτητο.

Μειώνεται η ταχύτητα της συσκευής

Αιτία: Η μονάδα κοπής κινείται με δυσκολία.

- ▶ Καθαρίστε και λιπάνετε τη μονάδα κοπής. Εάν το πρόβλημα παραμένει, αντικαταστήστε τη μονάδα κοπής.

Αιτία: Η μονάδα μπαταρίας είναι άδεια.

- ▶ Ελέγξτε την κατάσταση φόρτισης της μονάδας μπαταρίας.
- ▶ Φορτίστε τη μονάδα μπαταρίας, εάν είναι απαραίτητο.

Δεν είναι δυνατή η τοποθέτηση της μονάδας κοπής

Αιτία: Ο συγκρατητήρας της μονάδας κοπής είναι κουμπωμένος.

- ▶ Ξεκουμπώστε τον συγκρατητήρα από το περιβλήμα με ένα επίπεδο κατασαβίδι (εικ. 8Ⓞ)

Εάν δεν μπορείτε να αντιμετωπίσετε το πρόβλημα με τη βοήθεια αυτών των υποδείξεων, απευθυνθείτε στα κέντρα σέρβις της εταιρείας μας. Σε καμία περίπτωση μην προσπαθήσετε να επισκευάσετε μόνοι σας την κουρευτική μηχανή!

Πρόσθετος εξοπλισμός

Μπορείτε να αγοράσετε τον ακόλουθο πρόσθετο εξοπλισμό μέσω διαδικτύου, στον εμπορικό σας αντιπρόσωπο ή σε εξουσιοδοτημένο κέντρο σέρβις της εταιρείας μας:

Μονάδες κοπής Wahl

Μήκη κοπής από 0,25 έως 13 mm

Αριθμοί προϊόντων: 1264-XXXX

(Οι αριθμοί προϊόντων διαφέρουν ανάλογα με το μήκος κοπής)

Προσαρτώμενες χτένες Wahl

Μήκη κοπής από 3 έως 25 mm
 Αριθμοί προϊόντων: 1247-XXXX
 (Οι αριθμοί προϊόντων διαφέρουν ανάλογα με το μήκος κοπής)

Μονάδα μπαταρίας

Αριθμός προϊόντος 1263-7030
 βλ. σελίδα 144

Συγκρατητήρας συσκευής*

Αριθμός προϊόντος 1263-7070
 βλ. σελίδα 144

Απόρριψη**Προσοχή! Ζημιές στο περιβάλλον σε περίπτωση ακατάλληλης απόρριψης.**

► Η προσήκουσα απόρριψη συμβάλλει στην προστασία του περιβάλλοντος και αποτρέπει την εμφάνιση πιθανών βλαβερών επιδράσεων στον άνθρωπο και στο περιβάλλον.

Σε περίπτωση απόρριψης της συσκευής θα πρέπει να λαμβάνετε υπόψη τις σχετικές νομικές προδιαγραφές.

Πληροφορίες για την απόρριψη ηλεκτρικών και ηλεκτρονικών συσκευών εντός των ορίων της Ευρωπαϊκής Ένωσης:

Εντός της Ευρωπαϊκής Ένωσης, η απόρριψη συσκευών που λειτουργούν με ρεύμα διέπεται από εθνικούς κανονισμούς, οι οποίοι βασίζονται στην Ευρωπαϊκή Οδηγία 2012/19/ΕΕ σχετικά με τα απόβλητα ηλεκτρικού και ηλεκτρονικού εξοπλισμού (ΑΗΗΕ). Σύμφωνα με την παραπάνω Οδηγία, δεν επιτρέπεται η απόρριψη της συσκευής από τις τοπικές υπηρεσίες αποκομιδής ή με τα οικιακά απορρίμματα. Η συσκευή παραλαμβάνεται χωρίς επιπλέον επιβάρυνση από τις κοινοτικές υπηρεσίες συλλογής απορριμμάτων ή ανακύκλωσης. Η συσκευασία του προϊόντος είναι κατασκευασμένη από ανακυκλώσιμα υλικά. Απορρίψτε τη με τρόπο φιλικό προς το περιβάλλον και παραδώστε την για ανακύκλωση.

ترجمة دليل المستخدم ماكينة تشذيب شعر الحيوانات طراز 1263

تعليمات عامة للاستخدام

معلومات متعلقة باستخدام دليل الاستعمال

- ◀ يجب قراءة دليل الاستعمال بأكمله واستيعاب كافة مضامينه قبل الشروع في استخدام الآلة لأول مرة.
- ◀ اعتبر دليل الاستعمال هذا كجزء من المنتج واحتفظ به جيداً في مكان يسهل الوصول إليه.
- ◀ يمكنك طلب الحصول على دليل الاستخدام هذا من مراكز الخدمة التابعة لنا في صورة ملف PDF. يمكنك كذلك طلب إعلان المطابقة لتوجيهات الاتحاد الأوروبي باللغات الرسمية الأخرى للاتحاد الأوروبي من مراكز الخدمة التابعة لنا.
- ◀ يرجى إرفاق دليل الاستعمال هذا عند إعطاء الآلة لطرف ثالث.

شرح الرموز

تستخدم الرموز التالية على الجهاز/وحدة التغذية الكهربائية:

رمز فئة الحماية 2.



علامة المطابقة CE.



علامة المطابقة UKCA للسوق البريطاني.



علامة المطابقة EAC لمناطق الاتحاد الاقتصادي الأوروبي آسيوي.



تدل العلامة WEEE على حظر التخلص من الأجهزة الكهربائية والإلكترونية في النفايات المنزلية.



سيتم استخدام الرموز والكلمات التنبيهية التالية في دليل التشغيل الخاص بنا:

خطر

خطر ناجم عن الصعقات الكهربائية مع احتمال الموت أو التعرض لإصابات خطيرة.



خطر

خطر الانفجار مع احتمال الموت أو التعرض لإصابات خطيرة.



خطر

خطر عند استخدام مواد قابلة للاشتعال. يمكن أن يؤدي اشتعال النار إلى التعرض لإصابات خطيرة أو إلى الوفاة.



تحذير

تحذير من احتمال وقوع إصابات جسدية أو وجود أخطار صحية.



تنبيه

تنبيه لإمكانية حصول أضرار مادية.



يرجى احترام تعليمات الاستخدام

اقرأ دليل الاستخدام واحترم تعليمات السلامة قبل استخدام الجهاز.



تنبيه مرفق بمعلومات ونصائح هامة.



يتطلب الأمر هنا اتخاذ إجراء معين.



نُفذ الإجراءات وفق التسلسل المقترح.

- 1.
- 2.
- 3.

تعليمات أمان عامة

احرص على قراءة وأخذ تعليمات الأمان التالية بعين الاعتبار، واحتفظ بها للاطلاع عليها في وقت لاحق!



الاستخدام الموافق للغرض

- الآلات المخصصة لحلاقة شعر الحيوانات صُممت خصيصاً لحلاقة شعر وفرو الحيوانات ولا يجب أن تستعمل لأي غرض آخر.
- صمم هذا الجهاز للاستخدام في المجال المهني الاحترافي.

الشروط التي يجب مراعاتها من طرف المستخدم

- احرص على قراءة دليل الاستخدام كاملاً وعلى معرفة مختلف وظائف الماكينة قبل استخدامها لأول مرة.
- لا ينبغي استعمال هذا الجهاز من طرف الأشخاص (بما في ذلك الأطفال) الذين يعانون من اضطرابات بدنية، حسية أو عقلية أو من طرف الأشخاص الذين يفتقرون إلى المعارف والخبرة اللازمة إلا إذا كانوا تحت المراقبة الضرورية أو تحت إشراف شخص مؤهل لضمان الحماية اللازمة. في حالة استعمال الأطفال للجهاز، احرص على مراقبتهم للتأكد من أنهم لن يلعبوا به.
- للأسواق الأوروبية فقط: يمكن استخدام هذه الآلة من قبل الأطفال الذين تزيد أعمارهم عن 14 عاماً أو من قبل الأشخاص ذوي القدرات البدنية أو الحسية أو العقلية المحدودة أو ممن لديهم نقص في الخبرة و/أو المعرفة شريطة الإشراف عليهم أو إرشادهم نحو الاستخدام الآمن للآلة وأن يدركوا المخاطر الناجمة عن ذلك. احرص على ألا يلعب الأطفال بالآلة. لا يسمح بتنظيف وصيانة الجهاز من قبل الأطفال إلا إذا كانوا تحت المراقبة.
- تنبيه: نظراً لتحليلات المخاطر والاستخدام الاحترافي لأجهزتنا في الكوافيرات وصالونات الحلاقة والعيادات وخدمات قص شعر الحيوانات والمراعي والإسطبلات وحقيقة أنه لا يوجد أي شخص يقل عمره عن 14 عاماً في هذه المنشآت يتعامل مع الأجهزة، فقد حددنا الحد الأدنى للعمر لاستخدام أجهزتنا الاحترافية - أجهزة حلاقة الشعر وأجهزة قص شعر الحيوانات الأليفة الاحترافية - عند 14 عاماً. نريد أن نضمن استخدام منتجنا بشكل مسؤول وتحت إشراف الخبراء. وبالتالي، من المهم الالتزام بهذه الحدود العمرية في المنشآت المعنية.

احرص على أن يبقى الجهاز بعيداً عن متناول الحيوانات وبمناى
عن العوامل الجوية المؤثرة.

الأخطار

خطر! صدمات كهربائية ناجمة عن حدوث أضرار في
الجهاز ووحدة التغذية الكهربائية.

- لا تستعمل الجهاز إذا كان لا يعمل بشكل جيد أو إذا
لحقت به أية أضرار أو في حال وقوعه في الماء.
- لا تستعمل الآلة أبداً إذا كان سلك الكهرباء تالفاً أو في
حال وجود خلل في وحدة التغذية الكهربائية.
- لتجنب المخاطر، يجب أن لا تتم الإصلاحات إلا من
قبل مركز خدمة معتمد أو من قبل تقنيين متخصصين
ذوي تأهيل مناسب بمجال الكهرباء والإلكترونيات
وباستخدام قطع الغيار الأصلية.



خطر! صدمات كهربائية ناجمة عن تسرب السوائل.

- احرص دائماً على وضع الأجهزة الكهربائية والاحتفاظ
بها في مكان آمن حتى لا تقع بالماء (مثلاً بحوض
غسل اليدين). احرص على إبقاء الجهاز بعيداً عن الماء
وأي سوائل أخرى.
- احرص على عدم لمس الأجهزة الكهربائية أو الإمساك
بها في حالة وقوعها بالماء. أفضل القابض فوراً عن
مصدر التيار الكهربائي في حال وقوع ذلك. قم بفحص
الجهاز في أحد مراكز خدمة الزبائن قبل إعادة تشغيله.
يرجى استعمال الجهاز والاحتفاظ به في مكان جاف.



خطر الانفجار!

- لا تدخل أي تعديلات على خلايا البطارية نفسها.
بطاريات الليثيوم أيون من الممكن أن تنفجر، وأو أن
تشتعل فيها النيران وأو تتسبب في حدوث حريق،
وذلك إذا قام المرء بتكسيها أو إحداث ضرر بها أو
تعريضها لظروية أو لدرجات حرارة عالية.
- لا تستخدم إلا البطاريات الأصلية التي يمكنك الحصول
عليها من بائع المحلي أو من خلال مركز الخدمة
خاصتنا.
- لا تستخدم الآلة لمدة طويلة في الأماكن التي تزيد فيها
درجة الحرارة عن 40 درجة مئوية. تجنب تعرض
الآلة لأشعة الشمس المباشرة. تتراوح درجة حرارة
البيئة المحيطة المثالية للشحن بين 10 درجات مئوية
و40 درجة مئوية.
- لا تستخدم الجهاز في أماكن استخدام الرشاشات
(البخاخات) بتركيز عال أو في أماكن إطلاق
الأوكسجين.

خطر! قابل للاشتعال!

- لا تترش الآلة بأي منتجات فيها هباء جوي (رذاذ) تحمل
رمزاً يشير إلى أنها قابلة للاشتعال أبداً.

تحذير! خطر الإصابة نتيجة السخونة المفرطة لشفرات
قص الشعر.

- تشغيل الجهاز بشكل مطول قد يؤدي إلى سخونة شفرة
القص. أوقف تشغيل الآلة بانتظام حتى تبرد الشفرة.

تحذير! خطر الإصابة نتيجة الاستخدام غير اللائق.

- لا تستخدم الآلة مع شفرة تالفة أبداً.
- أطفئ الآلة دوماً قبل وضعها، ذلك لأن الاهتزازات قد
تؤدي إلى سقوطها.

تنبيه! أضرار ناجمة عن الاستخدام غير اللائق.

- احرص على ربط وحدة التغذية الكهربائية بالجهود
المذكور على لوحة الهوية.
- لا تستخدم أي لوازم أو ملحقات أخرى غير تلك التي
ينصح الصانع باستعمالها.
- لا يجب شحن آلة الحلاقة إلا بواسطة وحدة التغذية
الكهربائية المرفقة معها في حال تعطل وحدة التغذية
الكهربائية، احرص على استبدالها بوحدة أصلية.
يمكنك الحصول على هذه الأخيرة من خلال مركز
الخدمات التابع لنا.
- تجنب تسرب أي أجسام خارجية إلى الجهاز من خلال
الفحات التي تتواجد به.
- احرص على إبقاء كبل الطاقة بعيداً عن الأماكن
الساخنة.
- تأكد من أن كبل التيار الكهربائي غير مُلتو أو مطوي
عند شحن الجهاز أو تخزينه.

وصف المنتج

أسماء الأجزاء المكونة (الرسم التوضيحي رقم 1)

- A طاقم قص الشعر
- B زر تشغيل/إيقاف
- C بطارية
- D زر إعتاق شفرة القص
- E مؤشر التحكم في الشحن/مؤشر الطاقة المتبقية
- F قاعدة الشحن
- G مأخذ قاعدة الشحن
- H حامل الجهاز*
- I زيت مخصص لطقم قص الشعر*
- J فرشاة تنظيف*
- K رأس القابض (خاص بكل بلد)*
- L وحدة التغذية الكهربائية
- M قابض وحدة التغذية
- * قد يختلف الملحق الاختياري حسب الطراز.

البيانات التقنية

جهاز يدوي

- محرك تيار مستمر بدون مسفرات
- آلية التشغيل:
- بطارية: ليثيوم أيون
- حوالي 60 دقيقة
- زمن شحن البطارية:
- مدة خدمة البطارية
- مع شفرة القص القياسية:
- مستوى السرعة 1
- حتى 180 دقيقة
- (بعد حوالي 5 - 10 دورات شحن)

الأبعاد

- (الطول x العرض x الارتفاع): 196 x 48 x 54 مم
- الوزن: 411 جرام (مع البطارية)
- مستوى انبعاث الضوضاء: > 25 @ dbA سم مع شفرة القص القياسية
- > 68 @ dbA سم مع شفرة القص القياسية
- > 3,0 م/ش/15% ±

الاهتزاز:

وحدة التغذية الكهربائية

الشركة المصنعة:

E-Tek Electronics Manufactory Ltd
,No. 5, Jingye Road, Yanchuan
,Songgang Town, Baoan District
Shenzhen, Guangdong China

الطراز:	مهايب: 9050A-3
الطراز:	ZD024B120200
جهد الدخل:	100 - 240 فولت
تغيير الدخل- تردد التيار:	60/50 هرتز
جهد الخرج:	12,0 فولت
تيار الخرج:	2,0 أمبير
جهد الخرج:	24 واط
متوسط الفعالية	86,2 %
في حالة التشغيل:	76,2 %
الفعالية عند حمل أقل (10%):	
استهلاك القدرة	
في حالة الحمل الصفوري:	0,075 وات

ظروف التشغيل البيئة المحيطة:

0 إلى +40 درجة مئوية

يتوفر هذا الجهاز على حماية عازلة ولا يصدر أي ضوضاء لاسلكية. تتطابق مواصفات هذا الجهاز مع معايير وتعليمات الاتحاد الأوروبي المتعلقة بالتوافق الكهرومغناطيسي EG/30/2014 والفولتية المنخفضة EG/42/2006.

استعمال الجهاز

التحضير

احتفظ بمواد التغليف لتخزين الماكينة لاحقًا بأمان أو عند نقلها.

- ▶ تأكد من عدم نقصان أي شيء من محتويات التسليم. محتويات التسليم - انظر العبوة.
- ▶ افحص الأجزاء كافة للتأكد من عدم وجود أية أضرار ناجمة عن النقل.

يرجى ملاحظة أننا نقوم بعملية تحقق من الجودة لكل منتجنا. وبناء على هذه العملية، يمكن تواجدها خصلات شعر صناعية صغيرة على شفرة القص أو على ماكينة حلقة الشعر. لكننا نؤكد لك، أن ماكينة حلقة الشعر وشفرة القص خاصتك غير مستخدمين.

الأمان

تنبيه! أضرار ناجمة عن إمداد فولتية خاطئة.
▶ احرص على ألا يتم تشغيل الجهاز إلا بقيمة الجهد المذكورة على لوحة الهوية.

شحن البطارية

1. أدخل قابس وحدة التغذية الكهربائية في مأخذ قاعدة الشحن (الرسم التوضيحي ②).
2. أدخل وحدة التغذية في مصدر الكهرباء الحائطي (الرسم التوضيحي ⑥).
3. أدخل البطارية في قاعدة الشحن (الرسم التوضيحي 2). بعد القيام بذلك، سوف تبدأ عملية الشحن.

- أثناء عملية الشحن سيومض مؤشر التحكم في الشحن/مؤشر الطاقة المتبقية.
- البيئة المحيطة المثالية للشحن بين 10 درجات مئوية و40 درجة مئوية.

4. عندما تصل السعة إلى < 80%، تضيء كل أجزاء LED في مؤشر التحكم في الشحن/مؤشر الطاقة المتبقية. عند الوصول إلى الحد الأقصى من سعة الشحن، ينطفئ مؤشر التحكم في الشحن/مؤشر الطاقة المتبقية.



تتوفر بطارية أخرى كملحق اختياري. عند تشغيل جهاز حلقة الشعر، من الممكن أن تشحن البطارية الثانية في قاعدة الشحن للاستخدام المقبل. احترامك لهذه القاعدة يضمن إمكانية تشغيل الجهاز بشكل دائم.

التشغيل بالبطارية

1. شغل الجهاز من خلال الضغط على زر التشغيل/إيقاف التشغيل، ثم قم بإيقافه بعد الانتهاء من الاستخدام (الرسم التوضيحي رقم ④/⑥).



- هذا الجهاز يتوفر على مستويي سرعة. يمكن الاختيار بينهما عبر زر التشغيل / الإيقاف.
- المستوى 1 = السرعة المنخفضة
- المستوى 2 = السرعة العالية
- يؤثر عدم الاعتناء الكافي بالشفرة سلبًا على مدة استعمالها.
- أثناء تشغيل البطارية، يضيء مؤشر التحكم في الشحن/مؤشر الطاقة المتبقية وفقًا لمستوى شحن البطارية.
- إذا ومض مؤشر التحكم في الشحن/مؤشر الطاقة المتبقية أثناء التشغيل، فيجب أن يتم إعادة شحن البطارية.

لاستبدال البطارية، اتبع الخطوات الآتية:

1. قم بإيقاف الجهاز من خلال الضغط على زر التشغيل/الإيقاف (الرسم التوضيحي ④).
2. انزع البطارية من الجهاز (الرسم التوضيحي ③).
3. انزع البطارية المشحونة من قاعدة الشحن وأدخلها في الجهاز إلى أن تصدر صوتًا يدل على استقرارها في موضعها (الرسم التوضيحي ③).

التحقق من شحن البطارية:

يمكنك التحقق من مستوى شحن البطارية الحالي في أي وقت للقيام بذلك، اضغط على الزر الموجود على مؤشر التحكم في الشحن/مؤشر الطاقة المتبقية الخاص بالبطارية (الرسم التوضيحي 1E).

الاستخدام

الحلقة باستعمال الرؤوس المخصصة لضبط مستوى طول الشعر

يمكنك أيضًا استعمال جهاز الحلقة مع الرؤوس المخصصة لضبط مستوى طول الشعر. من خلال الرؤوس المخصصة لضبط مستوى طول الشعر يمكنك زيادة مستوى طول القص.



تُعتبر الرؤوس المخصصة لضبط طول الشعر ملحقات اختيارية وقد تختلف من طراز لآخر.

تركيب / إزالة الرأس المخصص لضبط طول الشعر

1. قم بتركيب الرأس المخصص لضبط مستوى الشعر بحافة القص السفلى الخاصة بشفرة القص (الرسم التوضيحي رقم ⑤) وقم بشد الرأس المخصص لضبط مستوى الشعر عبر حافة القص الخاصة بشفرة القص، حتى يثبت ويستقر الرأس المخصص لضبط مستوى الشعر (الرسم التوضيحي رقم ⑤).

- ◀ استعمل قطعة قماش ناعمة ومبللة قليلاً لتنظيف الجهاز.
- ◀ حافظ على نظافة أسنان الشحن الموجودة بقاعدة الشحن والموجودة بالجهاز اليدوي والموجودة بالبطارية بشكل دائم.

استبدال طقم قص الشعر

1. قم بإيقاف الجهاز من خلال الضغط على زر التشغيل/الإيقاف (الرسم التوضيحي ④).
2. اضغط على زر الإعتاق (الرسم التوضيحي رقم 7) في اتجاه شفرة القص ومن ثم قم بإدارة شفرة القص وإخراجها من الغطاء الخارجي (الرسم التوضيحي رقم 7).
3. اخلع شفرة القص من الحامل (الرسم التوضيحي ⑦).
4. ومن ثم قم بتركيب شفرة القص الجديدة على الحامل (الرسم التوضيحي ⑧).
5. قم بتشغيل الجهاز (الرسم التوضيحي ④)، واضغط على شفرة القص في اتجاه الجهاز اليدوي حتى يستقر ويثبت محدثاً صوتاً مسموعاً وتتحرك الشفرة (الرسم التوضيحي ⑧).

حل المشكلات

شفرة القص لا تقص بشكل جيد أو تشد الشعر

- السبب: شفرة القص متسخة أو متآكلة.
- ◀ قم بتنظيف وتزيت الشفرة. إذا لم تحل المشكلة بهذه الطريقة قم باستبدال شفرة القص.

إصابة البشرة

- السبب: الضغط الممارس على البشرة كبير جداً.
- ◀ قلص الضغط عند القص بالقرب من الجلد.

السبب: شفرة القص تالفة.

- ◀ تأكد من عدم تلف أطراف الأسنان عند الاستخدام واستبدل شفرة القص إذا اقتضى الأمر ذلك.

مدة خدمة البطارية قصيرة جداً

- السبب: شفرة القص وفتحة غطاء الجهاز متسختان.
- ◀ قم بتنظيف وتزيت الشفرة.

السبب: البطارية متآكلة.

- ◀ قم باستبدال البطارية القديمة بقطعة غيار أصلية.

- يمكنك الحصول على بطاريات التبدل كقطع غيار لدى بائعك الأصلي أو من خلال مركز الخدمة خاصتنا.

مؤشر التحكم في الشحن/الطاقة المتبقية لا يضيء

- السبب: تم شحن البطارية بالكامل.
- ◀ اضغط على زر مؤشر التحكم في الشحن/مؤشر الطاقة المتبقية للتحقق من مستوى شحن البطارية.

- السبب: لم يتم وضع البطارية بشكل صحيح على قاعدة الشحن.
- ◀ تأكد من أن البطارية موضوعة بشكل جيد على قاعدة الشحن.

السبب: أسنان الشحن متسخة.

- ◀ قم بتنظيف أسنان الشحن الموجودة بقاعدة الشحن والموجودة بالبطارية.

2. قم بدفع الرأس المخصص لضبط طول الشعر في اتجاه حافة القص الخاصة بشفرة القص (الرسم التوضيحي رقم 6) وقم بإزالة الرأس المخصص لضبط مستوى طول الشعر من طقم القص.

العناية بالجهاز

- تحذير! خطر الإصابة وحوادث أضرار مادية نتيجة الاستخدام غير اللائق.**
- ◀ أطفئ الجهاز قبل بدء أي أعمال نظافة أو صيانة وافصله عن التيار الكهربائي.

التنظيف والصيانة

خطر! صعقات كهربائية ناجمة عن تسرب السوائل.

- ◀ لا تغسل الجهاز في الماء!
- ◀ احرص على عدم تسرب أي سوائل إلى داخل الجهاز.

تنبيه! أضرار ناجمة عن مواد كيميائية قوية.

- استخدام المواد الكيميائية القوية قد يؤدي إلى إلحاق أضرار بالجهاز وملحقاته.
- ◀ لا تستعمل أي مواد مذيبة أو مصفرة.
- ◀ لا تستخدم سوى مواد التنظيف وزيت شفرات القص التي ينصح الصانع باستعمالها.

- يمكنك الحصول على الأجزاء الملحقة من التجار التابعين لنا عبر الإنترنت.
- يمكنك الحصول على قطع الغيار وزيت شفرات القص من مركز الخدمة خاصتنا.

- ◀ قم بإزالة رأس مخصص لضبط مستوى طول الشعر مرگب (الرسم التوضيحي رقم 6) وقم بإدارة شفرة القص لإخراجها من الغطاء الخارجي إلى أسفل (الرسم التوضيحي رقم 7)، انظر استبدال شفرة القص.

- ◀ استعمل فرشاة التنظيف لإزالة بقايا الشعر من فتحة الغطاء الخارجي للجهاز ومن شفرة القص (الرسم التوضيحي رقم 9).

تنبيه! الأضرار الناجمة عن سوء الاستعمال.

- ◀ يحظر لف شفرة القص!
- ◀ يحظر إزالة شفرة القص بالكامل!

- ◀ قم بإزالة شفرة القص جانباً (الرسم التوضيحي رقم 9) ومن ثم قم بتنظيف شفرة القص ومشط القص من الشعر المحلول باستخدام فرشاة التنظيف. قم بارجاع شفرة القص مرة ثانية بعد التنظيف إلى مكانها الأصلي (الرسم التوضيحي رقم 9). يجب ضبط شفرة القص عند منتصف مشط القص.
- ◀ استخدم زيت شفرات القص لتزيت الشفرة (الرسم التوضيحي رقم 10).

- من المهم أن تقوم بتزيت وتنظيف طقم قص الشعر بشكل منتظم لضمان جودة قص عالية لمدة طويلة.
- ◀ زيت طقم قص الشعر كل 15 دقيقة بوضع نقطة زيت على المناطق المعلقة (الرسم التوضيحي 10).
- ◀ قم بتغيير طقم القص إذا لاحظت أن أداءه قد تراجع بعد مدة استعمال طويلة رغم تنظيفه وتزيتته بشكل منتظم.

- ◀ ركب شفرة القص مرة أخرى وقم بإغلاقها مرة أخرى (الرسم التوضيحي رقم 8)، انظر استبدال شفرة القص.
- ◀ شغل الجهاز بعد التزيت حوالي 10 ثوان لضمان توزيع متوازن لطبقة الزيت على المساحات التي ينبغي تزيتها.

التخلص من الجهاز

- ⚠ **تنبيه!** إمكانية حدوث أضرار بيئية في حالة عدم التخلص من الجهاز بشكل سليم.
- التخلص من الجهاز بشكل مناسب يحافظ على البيئة وبحول دون تعرض الإنسان والبيئة لأي أضرار محتملة.



عند التخلص من الأجهزة الكهربائية غير المستعملة، احرص على احترام المتطلبات القانونية الجاري بها العمل. معلومات خاصة بالتخلص من الأجهزة الكهربائية والإلكترونية في الاتحاد الأوروبي:



يخضع التخلص من الأجهزة الكهربائية داخل الاتحاد الأوروبي لمجموعة من القوانين المحلية التي تركز على التوجيه الأوربي EC/19/2012 الخاص بالأجهزة الكهربائية والإلكترونية العتيقة. ويحظر هذا التوجيه رمي الجهاز مع النفايات البلدية أو النفايات المنزلية. يمكنك التخلص مجاناً من الجهاز بوحدة من نقاط جمع الأجهزة التابعة للبلدية أو بمركز من مراكز إعادة تدوير النفايات. يتكون غلاف المنتج من مواد قابلة للتدوير. قم بالتخلص من المواد بطريقة صديقة للبيئة وإرسالهم لإعادة التدوير.

السبب: خلل بالتغذية الكهربائية.

- تأكد من أن وحدة التغذية الكهربائية موصولة بمصدر التيار الكهربائي وقاعدة الشحن.
- افحص كبل التيار الكهربائي للتأكد من سلامته.

لا يمكن تشغيل الجهاز

- السبب: لم يتم التعرف بشكل صحيح على البطارية القابلة للشحن عند إدخالها في قاعدة الشحن.
- اسحب البطارية من الجهاز.
 - ادخل البطارية مرة أخرى في الجهاز إلى أن تصدر صوتاً يدل على استقرارها في موضعها.

السبب: البطارية فارغة.

- تحقق من مستوى شحن البطارية.
- إذا لزم الأمر، قم بشحن البطارية.

سرعة الجهاز منخفضة

السبب: شفرة القص متيبسة.

- قم بتنظيف وتزييت الشفرة. إذا استمرت المشكلة، فاستبدل الشفرة.

السبب: البطارية فارغة.

- تحقق من مستوى شحن البطارية.
- إذا لزم الأمر، قم بشحن البطارية.

لا يمكن تركيب شفرة القص

السبب: يتم طي حامل شفرة القص للداخل.

- استخدم مفكاً مسطحاً لطي الحامل خارج المبيت (الرسم التوضيحي رقم 8ⓐ)

في حالة عدم تمكنك من إزالة الخلل رغم اتباع هذه الإرشادات، يرجى الاتصال بمركز خدمة الزبائن التابع لنا. لا تحاول أبداً إصلاح جهاز حلاقة الشعر بنفسك!

الملحقات

يمكنك شراء الملحقات التالية عبر بائعك المحلي أو عبر مركز الخدمة:

شفرات قص lhaW

طول القص من 0,25 حتى 13 مم
أرقام العناصر: 1264-XXXX
(تختلف أرقام العناصر حسب طول القص)

رؤوس lhaW المخصصة

طول القص من 3 حتى 25 مم
أرقام العناصر: 1247-XXXX
(تختلف أرقام العناصر حسب طول القص)

بطارية

رقم العنصر 7030-1263
انظر صفحة 144

حامل الجهاز

رقم العنصر 7070-1263
انظر صفحة 144

Appliance holder

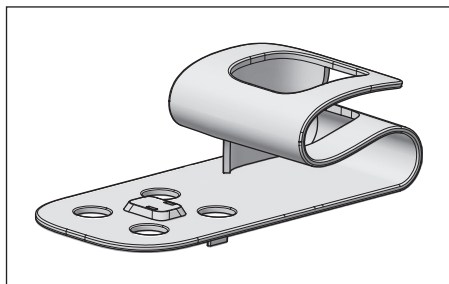

Order number

1263-7070

Battery pack

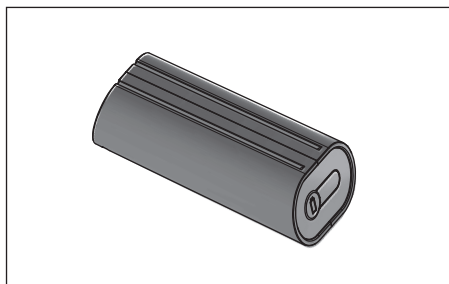

Order number

1263-7030

EU-KONFORMITÄTSERKLÄRUNG

Wir

WAHL GmbH
Villinger Straße 4
D-78112 St. Georgen
Germany

erklären in alleiniger Verantwortung, dass das Produkt

**Haarschneidemaschine / Tierhaarschneidemaschine Typ 1263 mit AC/DC Adapter
ZD024B120200**

übereinstimmt mit den Bestimmungen der Richtlinien

2006/42/EC	Machinery Directive including amendments
2014/30/EU	Electromagnetic Compatibility Directive including amendments
2009/125/EC	Ecodesign Directive including amendments
2011/65/EU	RoHS Directive including amendments

und übereinstimmt mit den einzelstaatlichen Normen, durch die die folgenden harmonisierten Normen umgesetzt werden.

EN 60 335-1:2012 + AC:2014 + A11:2014 + A13:2017 + A1:2019 + A14:2019 + A2:2019 + A15:2021
EN 60 335-2-8:2015 A1:2016 + A2:2022 + A11:2022 + A12:2022

EN 55 014-1:2017 + A11:2020
EN 55 014-2:2015
EN 61 000-3-2:2014
EN 61 000-3-3:2013

EN 62 233:2008 + AC:2008

Die Konformitätsbewertung erfolgt nach Modul A.

Jahr in dem das CE Zeichen angebracht wurde: 2024

St. Georgen, 2024-06-01



Jörg Burger
(Geschäftsführer)

EU DECLARATION OF CONFORMITY

We

WAHL GmbH
Villinger Straße 4
D-78112 St. Georgen
Germany

declare under our sole responsibility that the product

**Hair clippers / animal hair clippers type 1263 with AC/DC Adapter
ZD024B120200**

corresponds to the regulations of

2006/42/EC	Machinery Directive including amendments
2014/30/EU	Electromagnetic Compatibility Directive including amendments
2009/125/EC	Ecodesign Directive including amendments
2011/65/EU	RoHS Directive including amendments

and corresponds to the national standards transposing the following harmonised standards.

EN 60 335-1:2012 + AC:2014 + A11:2014 + A13:2017 + A1:2019 + A14:2019 + A2:2019 + A15:2021
EN 60 335-2-8:2015 A1:2016 + A2:2022 + A11:2022 + A12:2022

EN 55 014-1:2017 + A11:2020
EN 55 014-2:2015
EN 61 000-3-2:2014
EN 61 000-3-3:2013

EN 62 233:2008 + AC:2008

The conformity assessment follows Module A.

Year in which CE mark was affixed: 2024

St. Georgen, 2024-06-01



Jörg Burger
(Managing Director)

UE DÉCLARATION DE CONFORMITÉ

Nous

WAHL GmbH
Villinger Straße 4
D-78112 St. Georgen
Germany

déclarons sous notre seule responsabilité que le produit

**Tondeuse à cheveux / Tondeuse pour animaux modèle 1263 avec adaptateur CA/CC
ZD024B120200**

satisfait aux dispositions des directives

2006/42/EC	Machinery Directive including amendments
2014/30/EU	Electromagnetic Compatibility Directive including amendments
2009/125/EC	Ecodesign Directive including amendments
2011/65/EU	RoHS Directive including amendments

et satisfait aux normes nationales mettant en oeuvre les normes harmonisées suivantes.

EN 60 335-1:2012 + AC:2014 + A11:2014 + A13:2017 + A1:2019 + A14:2019 + A2:2019 + A15:2021
EN 60 335-2-8:2015 A1:2016 + A2:2022 + A11:2022 + A12:2022

EN 55 014-1:2017 + A11:2020
EN 55 014-2:2015
EN 61 000-3-2:2014
EN 61 000-3-3:2013

EN 62 233:2008 + AC:2008

L'évaluation de la conformité est réalisée selon le module A.

Année dans laquelle le sigle CE a été apposé : 2024

St. Georgen, 2024-06-01



Jörg Burger
(Directeur général)

**Wahl GmbH
Villinger Straße 4
D-78112 St. Georgen
Germany**

www.wahl.com