

Econom CL Schafschur

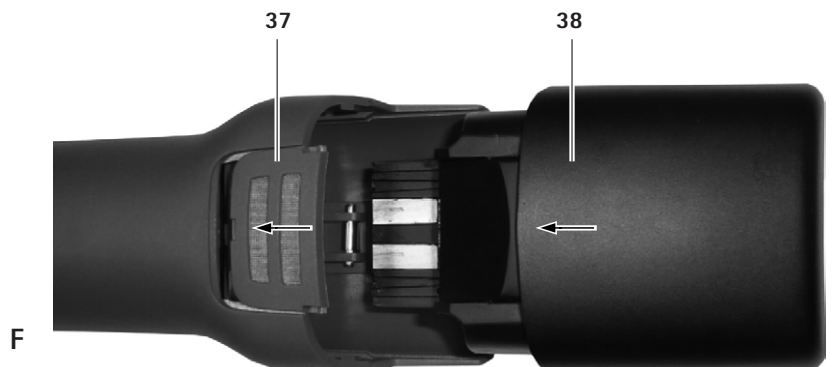

- GB** Instructions for use/Technical description
USA Battery-operated clipping machine Econom CL sheep shearing
D Gebrauchsanweisung/Technische Beschreibung
Akku-Schermaschine Econom CL Schafschur
F Mode d'emploi/Description technique
Tondeuse à accu Econom CL pour la tonte de moutons
E Instrucciones de manejo/Descripción técnica
Esquiladora a batería Econom CL
I Istruzioni per l'uso/Descrizione tecnica
Tosatrice ad accumulatore Econom CL tosatura pecore
NL Gebruiksaanwijzing/Technische beschrijving
Accu-tondeuse Econom CL schapenvacht
DK Brugsanvisning/Teknisk beskrivelse
Akkumulatordrevet klippemaskine Econom CL til uldklipning
N Bruksanvisning/Teknisk beskrivelse
Batteridreven klippemaskin Econom CL saueklipping
S Bruksanvisning/Teknisk beskrivning
Batteri-Trimmer Econom CL Klämma
CZ Návod k použití/Technický popis
Akumulátorový strojek Econom CL na stříhání ovci
- PL** Instrukcja użytkowania/Opis techniczny
Akumulatorowa maszynka do strzyżenia owiec Econom CL
HU Használati útmutató/Műszaki leírás
Econom CL Schafschur akkumulátoros birkanyíró eszköz
SLO Navodila za uporabo/Tehnični opis
Akumulatorski strižni aparat Econom CL za striženje ovac
HR Upute za uporabu/Tehnički opis
Baterijski aparat za šišanje ovaca Econom CL
RUM Manual de utilizare/Descriere tehnică
Maşină de tuns Econom CL Schafschur cu acumulator
BG Упътване за употреба/Техническо описание
Акумулаторна машинка за стригане на овце Econom CL Schafschur
TR Kullanım Kılavuzu/Teknik açıklama
Akülü Kırkma Makinesi Econom CL Koyun Kırkma
GR Οδηγίες χρήσης/Τεχνική περιγραφή
Επαναφορτιζόμενη κουρευτική μηχανή Econom CL για κόψιμο προβάτων
J 取扱説明書 / 技術説明
充電式ヘアカッター Econom CL 羊毛カッター

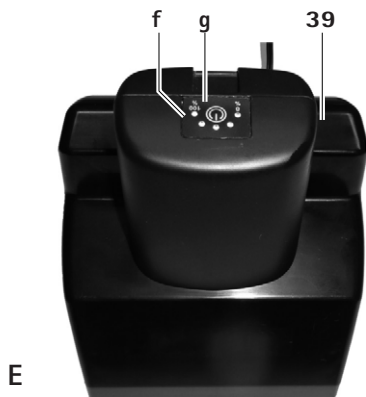

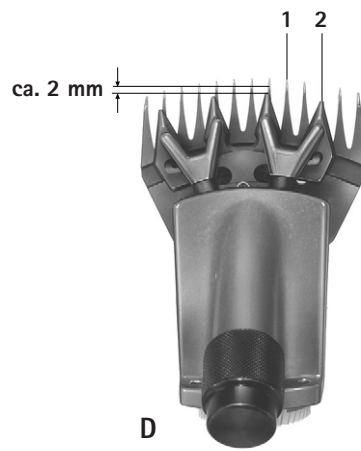
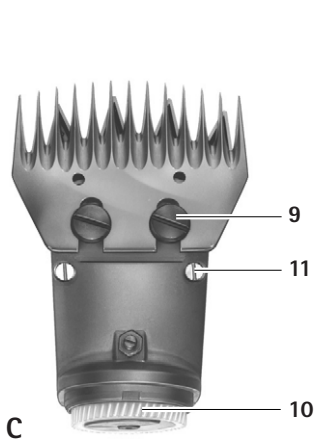
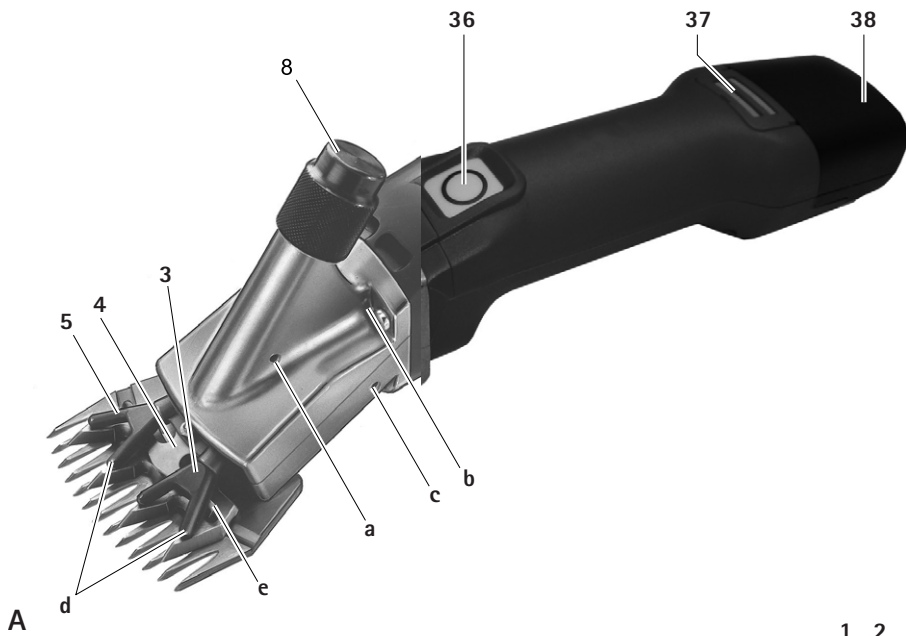
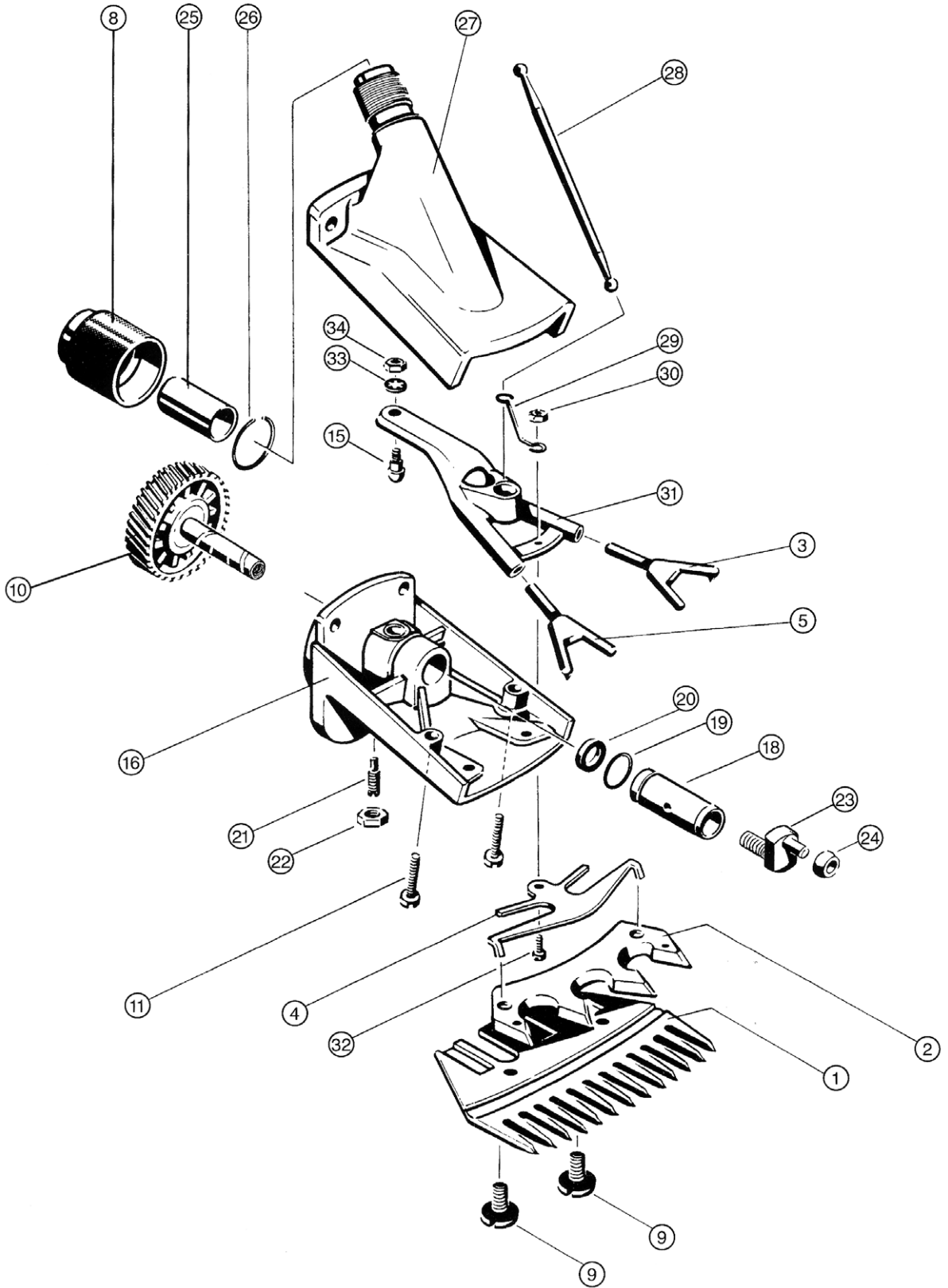

Econom CL Schafschur

Battery-operated clipping machine Econom CL sheep shearing

Overview

Item	GT369		GT669	Name
	Ordering no.			
1	GT588	GT598		Lower cutter plate
2	GT578			Upper cutter plate
3	GT369206	GT669206		Clamping jaw, left
4	GT630204			Retaining spring
5	GT369207	GT669207		Clamping jaw, right
6	TA010017			Screw (2x)
8	GT620208			Regulating nut
9	GT630015			Fixing screw (2x)
10	GT369312			Spur gear wheel with shaft
11	TA007573			Cylinder head screw (2x)
15	GT620203			Rocker arm bolt
16	GT369801	GT669801		Lower housing part, mounted
18	GT369214			Bearing bush
19	TA004029			O-ring
20	TA008542			Felt ring
21	TA003816			Threaded pin
22	TA003817			Nut M5
23	GT369213			Eccentric pin (left-handed thread)
24	GT620306			Sliding block
25	GT586139			Thrust bearing sleeve
26	GT586239			Snap ring
27	GT369202	GT669100		Housing cover
28	GT369209			Pressure bar
29	GT369208			Eye spring
30	TA003834			Nut M3
31	GT369205	GT669205		Rocker arm
32	TA008588			Filister-head screw
33	GT620023			Lock washer
34	GT620021			Nut M4
35	TA009222			Screwdriver
36	GT474206			On/off button
37	GT800804			Air filter (blue)

Item	GT369		GT669	Name
	Ordering no.			
38	GT821			Li-ion battery
39	GT803			Charger
-	GT604			Special lubricating oil for cutter head and cutter plates
	GT605			Gear grease (tube)
	GT374208			Graphite brushes

Symbols on product



Caution, general warning symbol
Caution, see documentation supplied with the product



Labeling of electrical and electronic devices, see Disposal

Contents

1.	Safe handling	3
2.	Product description	4
2.1	Scope of supply	4
2.2	Components required for operation	4
2.3	Intended use	4
2.4	Operating principle	4
3.	Preparation	5
4.	Working with the battery-operated clipping machine, charger and Li-ion battery	5
4.1	System set-up	5
4.2	Function checks	5
4.3	Connecting the charger/Charging the Li-ion battery	5
4.4	Change the Li-ion battery	6
4.5	Handling the cutter head	7
4.6	Storage	8
5.	Cutter plates	8
6.	Reprocessing	9
6.1	Cleaning/disinfection	9
6.2	Inspection and checking	9
7.	Maintenance	9

8.	Troubleshooting list	10
8.1	Battery-operated clipping machine Econom CL sheep shearing	10
8.2	Charger and Li-ion battery.....	10
9.	Technical Service.....	11
10.	Accessories/Spare parts	12
11.	Technical data	12
11.1	Battery-operated clipping machine Econom CL sheep shearing	12
11.2	GT803 Charger.....	12
11.3	GT821 Li-Ion battery.....	12
11.4	For EU countries only	12
12.	Disposal	13
12.1	For EU countries only	13
12.2	Li-ion battery.....	13
13.	United Kingdom	13
14.	Two year guarantee.....	13

1. Safe handling



Risk of death by electric shock!

- ▶ Do not open the product.
- ▶ Connect the product only to a grounded power supply.
- ▶ Keep product dry.



Risk of injury due to damaged mains power cord of charger!

- ▶ Check mains power cord for any damage before charging.
- ▶ Arrange for any damaged mains power cord to be replaced by the manufacturer.



Risk of burns!

The shaving heads may be hot after extended use.

- ▶ Do not touch shaving heads directly after use.
- ▶ Allow shearing device to cool after use.

Note

The device is intended exclusively for cutting animal hair.

- ▶ Product may only be operated by trained persons.
- ▶ Prior to use, check that the product is in good working order.
- ▶ Store the charger and Li-ion batteries at room temperature.
- ▶ Keep dry the charger and Li-ion batteries.
- ▶ Charge the Li-ion batteries prior to first use.
- ▶ To prevent damage caused by improper setup or operation, and to not compromise the manufacturer warranty and liability:
 - Use the product only according to these instructions for use.
 - Follow the safety and maintenance instructions.
 - Only combine Aesculap products with each other.

Econom CL Schafschur

Battery-operated clipping machine Econom CL sheep shearing

- ▶ Keep the instructions for use accessible for the user.
- ▶ Always adhere to applicable standards.
- ▶ Ensure that the electrical facilities in the room in which the device is being used conform to IEC norms.
- ▶ Unplug the device by pulling the plug, but never by pulling the power cord.
- ▶ Do not operate the product in explosion-hazard areas.
- ▶ Do not use the product if it is damaged or defective. Set aside the product if it is damaged.

Note

The charger can be used by children if 8 years or older, as well as by persons with reduced physical, sensory or mental capacities or with lack of experience and knowledge, if these persons are supervised or have been instructed on how to use the device safely, and if they understand the risks associated with the use of the device.

- ▶ Do not allow children to play with the device.
- ▶ Do not allow children to clean or maintain the device without supervision.

2. Product description

2.1 Scope of supply

Art. no.	Designation
GT680 / GT820	Battery-operated clipping machine Econom CL sheep shearing
GT821	Li-ion battery
GT803	Charger
see Accessories/Spare parts	Mains power cord (with device plug)
TA015314	Instructions for use
GT604	Lubricator bottle

2.2 Components required for operation

- Battery-operated clipping machine Econom CL sheep shearing
- Charger
- Mains power cord (with device plug)
- Li-ion battery

2.3 Intended use

Battery-operated clipping machine Econom CL sheep shearing

The battery-powered shearing machine Econom CL sheep shearing is used for shearing sheep.

Charger GT803/Li-ion battery GT821

The GT803 charger is used to charge the GT821 Li-ion battery.

2.4 Operating principle

Battery-operated clipping machine Econom CL sheep shearing

The battery-operated clipping machine Econom CL sheep shearing is switched on and off using the on/off button **36**.

Note

The on/off button only reacts after >0.5 s in order to avoid the machine being switched on or off unintentionally.

Charger GT803/Li-ion battery GT821

The GT803 charger is designed for a mains voltage range from 100 V to 240 V and from 50 Hz to 60 Hz.

To make the charger GT803 ready for operation, connect it to mains power by plugging in the mains plug.

The charger GT803 is equipped with two charging bays.

Charging starts automatically as soon as the Li-ion battery is inserted in the charging station.

The charging time depends on the charge state and capacity of the Li-ion battery.

Charging principle

The Li-ion batteries are charged by constant current pulses.

The charge state of the Li-ion battery is monitored during charging. Monitoring of the charging curve ensures that the battery is fully charged without overcharging.

Additionally, the battery temperature and charging time are monitored as well.

The charge status display **f** of the Li-ion battery has 5 LEDs. Each LED stands for 20 % of charge volume. When the battery is charging, the LED of the respective charging status blinks. When all the LEDs are permanently illuminated, the battery is completely charged.

Charging time

Charging is stopped as soon as the maximum charging time is reached. The charging time is approx. 70 min.

3. Preparation

Non-compliance with the following instructions will preclude all responsibility and liability in this respect on the part of Aesculap.

- ▶ When setting up and operating the product, adhere to:
 - national regulations for installation and operation,
 - the national regulations on fire and explosion protection,
 - operating advisories according to IEC-/VDE regulations.

4. Working with the battery-operated clipping machine, charger and Li-ion battery

4.1 System set-up

Connecting the accessories

Combinations of accessories that are not mentioned in the present instructions for use may only be employed if they are specifically intended for the respective application, and if they do not compromise the performance and safety characteristics of the products.

4.2 Function checks

Battery-operated clipping machine Econom CL sheep shearing

- ▶ Carry out a visual inspection.
- ▶ Ensure that the air filter **37** is positioned correctly, see Fig. F.
- ▶ Push the Li-ion battery **38** into the machine shaft and lock it.
- ▶ Check the charge level of the battery: press button **g**, see Fig. E.
- ▶ The charge status display **f** indicates the charge status.

Note

In order to prevent the lithium iron battery discharging when the machine is not being used, the electronic connection between the Li-ion battery and the control system for the battery-operated clipping machine is cut after 1 hour.

- ▶ Reactivate Li-ion battery **38**; press button **g**, see Fig. E.
All the LEDs in the charge status display **f** illuminate.

Charger/Li-ion battery

- ▶ Carry out a visual inspection.
- ▶ Prior to connecting the product to mains power:
 - Check the mains power cord for any damage.
 - Inspect product for possible damage (e.g. inspect contacts of the charging bay for bent contacts)
- ▶ Plug in mains power cord at the device socket of the charging station.
- ▶ Plug in the mains plug at the mains power socket.
- ▶ Place the Li-ion battery **38** in the charging bay of the charger and charge it, see Fig. F.

4.3 Connecting the charger/Charging the Li-ion battery



WARNING

Fire hazard due to battery poles shorted by fluids or metal components!

- ▶ Li-ion battery not inserted



WARNING

Risk of injury due to damaged mains power cord!

- ▶ Check mains power cord for any damage before charging.
- ▶ Arrange for any damaged mains power cord to be replaced by the manufacturer.



WARNING

Risk of injury and material damage due to damaged Li-ion battery!

- ▶ Prior to charging, check the Li-ion battery for any damage.
- ▶ Do not use or charge any damaged Li-ion batteries.

Econom CL Schafschur

Battery-operated clipping machine Econom CL sheep shearing



CAUTION

Loss of capacity/performance due to prolonged storage of the discharged Li-ion battery!

- ▶ Store Li-ion batteries only in fully charged condition and recharge stored batteries once every month.



CAUTION

Destruction of the product, charging bay or Li-ion battery when inserting the wrong type of battery in the charging bay!

- ▶ Insert Li-ion battery only in the appropriate charging bay.

Note

The charger can be used by children if 8 years or older, as well as by persons with reduced physical, sensory or mental capacities or with lack of experience and knowledge, if these persons are supervised or have been instructed on how to use the device safely, and if they understand the risks associated with the use of the device.

- ▶ Do not allow children to play with the device.
- ▶ Do not allow children to clean or maintain the device without supervision.

Note

The Li-ion battery heats up slightly during charging.

Note

Disconnect the mains power cord at the mains socket when the charger is not going to be used.

- ▶ Only use the Aesculap GT803 charger for charging the Li-ion batteries.
- ▶ Charger 39: plug the device plug of the mains power cord into the charger.
- ▶ Plug in the mains plug of mains power cord at the mains power socket.
- ▶ Plug the lithium iron battery 38 into the charging bay of the charger and charge it, see Fig. E.

The LEDs in the charge status display f of the Li-ion battery blink in accordance with the current charge status. When all the LEDs are permanently illuminated, the battery is completely charged.

4.4 Change the Li-ion battery

- ▶ Hold the battery-operated clipping machine i with the cutter head downwards so that the Li-ion battery 38 does not fall down when loosened, see Fig. 1.
- ▶ Loosen the battery lock h with your thumb.



Fig. 1

- ▶ Remove the Li-ion battery **38**, and push the charged and/or uncharged replacement Li-ion battery GT821 into the battery-operated clipping machine **i**, see Fig. 2.



Fig. 2

- ▶ Secure the Li-ion battery **38** using the battery lock **h**, see Fig. 3.



Fig. 3

4.5 Handling the cutter head

Lubricating the shearing head



CAUTION

Damage to the clipping machine or the cutter head due to incorrect lubrication!

- ▶ Only oil the cutter head when the machine is running.
- ▶ Never immerse the cutter head in liquid of any kind!
- ▶ Only use GT604 light lubricating oil.

- ▶ Oiling hole **a** (eccentric bearing): apply 5-10 drops of oil for every 2 hours of operation, see Fig. A.
- ▶ Oiling holes **b** and **c**: apply 5-10 drops of oil every 15 minutes.
- ▶ Cutter plates **1** and **2** should be kept well-oiled at all times, the quantity of oil used varying from animal to animal, see Fig. D.

Lubricating the gear wheel



CAUTION

Damage to the clipping machine or the gear wheel due to incorrect lubrication!

- ▶ Use only gear grease GT605.
- ▶ Lubricate the gear wheel 1 to 2 times during the shearing season.

- ▶ Unlock and remove the Li-ion battery **38**.
- ▶ Remove both screws **6**, see Fig. B.
- ▶ Then turn the cutter head very slightly (about 15°) counterclockwise and remove it from the motor shell.
- ▶ Apply approximately 1 cm of grease on the two opposite points of the gear wheel **10**, see Fig. C.
- ▶ Grease the inside of both the regulating nut **8** and the thrust bearing sleeve **25**.
- ▶ Grease the clamping jaw shafts **3** and **5**.

Changing the cutter plate

- ▶ Unlock and remove the Li-ion battery **38**.

Change the upper cutter plate

Note

The upper cutter plate 2 is changed two to three times per lower cutter plate 1.

- ▶ Unscrew the regulating nut **8** until the upper cutter plate **2** can be pulled out under the clamping jaws **3** and **5**, see Fig. A.
- ▶ Insert new cutter plate. Ensure that the tips **d** of the clamping jaws **3** and **5**, as well as the lugs **e** and the retaining springs **4**, engage properly with their respective borings in the upper cutter plate **2**.

Econom CL Schafschur

Battery-operated clipping machine Econom CL sheep shearing

Change the lower cutter plate

- ▶ Loosen regulating nut **8**, see Fig. A.
- ▶ Loosen both clamping screws **9** and pull the lower cutting plate **1** away forward, see Fig. C.
- ▶ Insert new cutter plate. Ensure that the lower cutter plate **1** protrudes approx. 2 mm from the upper cutter plate **2**, see Fig. D.

Adjusting the plate pressure

Note

The plate pressure must be set with the machine running and without auxiliary tools.

Note

If the plate pressure is too high, this results in the build-up of heat and greater wear to the cutter plates.

- ▶ Carefully unscrew the regulating nut **8** until the upper cutter plate **2** is no longer pressing against the lower cutter plate **1** (the sound of the motor becomes noticeably higher-pitched), see Fig. A.
- ▶ Tighten the regulating nut **8** until the motor begins to run somewhat slower (take note of motor sound).

Cleaning the cutter head

- ▶ The cutter head must be cleaned at least after each day of clipping time or if it gets dirty.
- ▶ Unlock and remove the Li-ion battery **38**.
- ▶ Remove both screws **6**, see Fig. B.
- ▶ Then turn the cutter head very slightly (about 15°) counterclockwise and remove it from the motor shell.
- ▶ Remove the cutter plates, see Changing the cutter plate.
- ▶ Thoroughly clean the interior part and individual parts of the cutter head using a brush.
- ▶ Insert the cutter plate and tighten, see Changing the cutter plate.
- ▶ Lubricate the gear wheel, see Lubricating the gear wheel.
- ▶ Carefully place the cutter head on the motor. When re-attaching the cutter head, ensure that it is turned 15° counterclockwise in such a way that its lower flange engages with the groove of the motor housing.
- ▶ Lubricate the cutter head, see Lubricating the shearing head.

Cleaning the air filter

- ▶ Clean the air filter **37** at least once per day or if it gets dirty.
- ▶ Remove the air filter **37** from the battery-operated clipping machine, see Fig. G.
- ▶ Thoroughly clean the air filter **37** in warm water with a brush.
- ▶ Allow the air filter **37** to dry.
- ▶ Clean the battery-operated clipping machine.
- ▶ Place the air filter **37** on the battery-operated clipping machine.

Re-sharpen the cutter plates

- ▶ For sharpening the cutting plate, please contact Technical Service, see Technical Service.

4.6 Storage

- ▶ Clean the clipping machine and cutter plates thoroughly before storing, see Reprocessing.
- ▶ Store the clipping machine in a dry, dark and clean room.

5. Cutter plates

Cutter plates compatible with cutter head GT369

Art. no.	Designation
GT578	Upper cutter plate with four cutting teeth
GT588	Lower cutter plate with 13 cutting teeth, 3.5 mm thick
GT594	Lower cutter plate with 13 cutting teeth, with outer teeth curved outwards

Cutter plates compatible with cutter head GT669

Art. no.	Designation
GT578	Upper cutter plate with four cutting teeth
GT598	Lower cutter plate with 13 cutting teeth, 3.5 mm thick
GT594	Lower cutter plate with 13 cutting teeth, with outer teeth curved outwards

6. Reprocessing

6.1 Cleaning/disinfection



DANGER

Risk of electric shock and fire hazard!

- ▶ **Before cleaning:**
 - Remove the mains plug from the charger.
 - Unlock the Li-ion battery and remove from the battery-operated clipping machine.
- ▶ Do not use flammable or explosive cleaning or disinfecting solutions.
- ▶ Ensure that no fluids will penetrate the product.



CAUTION

Damage to, or destruction of the product caused by mechanical cleaning/disinfection!

- ▶ Only clean and disinfect the product manually.
- ▶ Do not sterilize the product under any circumstances.



CAUTION

Damage to the product due to inappropriate cleaning/disinfecting agents!

- ▶ Only use cleaning/disinfecting agents approved for surface cleaning. Follow the manufacturer's instructions for the respective cleaning/disinfecting agent.
- ▶ Never immerse the product in water or detergent.
- ▶ Do not introduce any fluid into the charging bays.
- ▶ Clean the contacts in the charging bay, applying extreme care.

- ▶ Wipe the shell of the product with a lint-free cloth moistened with a commercial disinfectant for wipe disinfection.
- ▶ If necessary, after the appropriate exposure time, wipe off any residues of the cleaning/disinfecting agent with a lint-free cloth moistened with clean water.
- ▶ Dry the product with a clean, lint-free cloth.
- ▶ Clean the contacts in the charging bay with isopropanol or ethyl alcohol and a cotton swab. Do not use corrosive chemicals.
- ▶ If necessary, repeat the cleaning/disinfecting process.

6.2 Inspection and checking

- ▶ Allow the product to cool down to room temperature.
- ▶ Inspect the product after each cleaning and disinfecting cycle to be sure it is: clean, functional, and undamaged.
- ▶ Check the product for any damage, abnormal running noise, overheating or excessive vibration.
- ▶ Inspect the shearing head for broken, damaged or blunt cutting edges.
- ▶ Set aside the product if it is damaged.

7. Maintenance

To ensure reliable operation, Aesculap recommends servicing the product at least once a year.

Econom CL Schafschur

Battery-operated clipping machine Econom CL sheep shearing

8. Troubleshooting list

8.1 Battery-operated clipping machine Econom CL sheep shearing

Malfunction	Detection	Cause	Remedy
The battery-operated clipping machine does not start	-	Li-ion battery not activated	Press button e on the Li-ion battery
	The LED of the on/off button 36 blinks twice per second	Li-ion battery not loaded	Load Li-ion battery
	-	Li-ion battery defect	Insert new Li-ion battery
	-	Li-ion battery not inserted	Insert the Li-ion battery
The battery-operated clipping machine pauses during operation	-	Li-ion battery deactivated through protective circuit	Switch the battery-operated clipping machine off and on again
	-	Li-ion battery is empty	Insert new Li-ion battery

8.2 Charger and Li-ion battery

Malfunction	Detection	Cause	Remedy
Charger not working	The "Battery" LED indicator is not lit up	Mains power cord not plugged in	Plug mains power cord into the device socket on the charger and into the socket of the mains power supply
		Li-ion battery not loaded	Replace mains power cord
		Li-ion battery defect	Send Li-ion battery to manufacturer for repair, see Technical Service

Malfunction	Detection	Cause	Remedy
Li-ion battery cannot be loaded	Li-ion battery plugged in, charge state indicator does not light up	Charger contacts dirty	Clean the contacts in the charging bay, see Reprocessing
	-	Charger contacts damaged	Send charger to manufacturer for repair, see Technical Service
	-	Li-ion battery defect	Send Li-ion battery to manufacturer for repair, see Technical Service
	-	Charger defect	Send charger to manufacturer for repair, see Technical Service
	-	Too high a temperature is measured in the Li-ion battery during the charging process	Remove the Li-ion battery from the charging bay, leave to cool and repeat the charging process If the problem occurs again, send li-ion battery to manufacturer for repair, see Technical Service
	-	Battery charging error or Li-ion battery defect	Remove the Li-ion battery from the charging bay and repeat the charging process If the problem occurs again, send li-ion battery to manufacturer for repair, see Technical Service

9. Technical Service



Risk of injury and/or malfunction!
► Do not modify the product.

Modifications carried out on this technical equipment may result in loss of guarantee/warranty rights and forfeiture of applicable licenses.

Service addresses

Albert Kerbl GmbH
Felizenzell 9
84428 Buchbach / Germany
Phone: +49 (0) 8086 933-100
Fax: +49 (0) 8086 933-500
Email: info@kerbl.com
www.kerbl.com

Other service addresses can be obtained from the address indicated above.

Econom CL Schafschur

Battery-operated clipping machine Econom CL sheep shearing

10. Accessories/Spare parts

Art. no.	Designation	Design	Power cord or power supply unit	Li-ion battery	Complete charging station	Accessories
GT684/GT686/ GT824/GT826	Econom CL sheep shearing	Europe outside of Great Britain	TA012170 European plug, black L=1.8 m	GT821	GT803	GT604 Special lubricating oil for cutter plates and cutter head
GT684G/GT686G/ GT824G/GT826G		Great Britain	TA012169 GB plug, black, L=1.8 m			GT605 Gear grease (tube)
GT684K/GT686K/ GT824K/GT826K		USA	TA012168 2-pin connector plug, black, L=1.8 m			
GT684A/GT686A/ GT824A/GT826A		Australia	TA013657 2-pin connector plug, black, L=1.8 m			

11. Technical data

11.1 Battery-operated clipping machine Econom CL sheep shearing

Stroke rate	max. 2 700 rpm
Running time with a Li-ion battery	approx. 50 min to 70 min
Nominal voltage	max. 21.6 V
Capacity	max. 2.6 A
Weight (with shearing head and battery)	1 470 g
Quality marks	CE, UL, CSA

11.2 GT803 Charger

Voltage range (current consumption)	100 V to 240 V
Frequency	50 Hz to 60 Hz
Charging voltage/Output voltage	max. 25.2 V
Charging current/Output current	max. 2.6 A
Weight (with cable and power supply unit)	764 g
Quality marks	CE, UL, CSA

11.3 GT821 Li-Ion battery

Cell type	Li
Nominal voltage	21.81 V
Capacity	3.5 Ah
Charging time	approx. 70 min
Quality marks	TÜV-Süd, TÜV NRTL (US-C), CE

11.4 For EU countries only

CE We hereby declare, under sole responsibility, that this product is in conformity with the following norms or norm-defining documents:
 2004/108/EC EMC Directive
 DIN EN 60335-1
 DIN EN 60335-2-8
 Safety of household and similar electrical appliances
 – general requirements
 – for hair shearing machines
 Aesculap Schermaschinen GmbH

12. Disposal

Electric tools, accessories and packaging should be handed over for environmentally responsible recycling.

12.1 For EU countries only

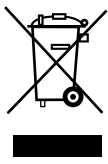

Do not throw electric tools in the domestic waste!
According to European Directive 2012/19/EU on old electrical and electronic appliances and its implementation in national law, electrical tools that are no longer suitable for use must be separately collected and sent for environmentally responsible recycling.

12.2 Li-ion battery

Do not dispose of Li-ion batteries in domestic waste, fire or water. Defective or used Li-ion batteries must be collected, recycled or disposed of in an environmentally-friendly way according to Directive 2006/66/EC.

13. United Kingdom

Kerbl UK Ltd.
8 Lands End Way
Oakham, Rutland
LE15 6RF UK
www.kerbl.co.uk
Phone: 0044 01572 722558



14. Two year guarantee

Dear Customer,

Many thanks for choosing one of our products.

For decades, the name Aesculap has stood for proven quality and first-class service. We are known to provide innovative, high-performance products for our customers. Aesculap manufactures high-quality devices and can assure you that it uses high-quality materials and careful manufacturing processes. We would like to point out to you that we are not liable for defects in our products, if these are caused by improper use, normal wear or are caused by the product being improperly used or if inappropriate or not properly functioning third-party products are used.

Material defects that do not affect or only negligibly affect the value or function of the product are also excluded from our warranty.

If we are liable under our warranty, we reserve the right to repair or replace the product.

Econom CL Schafschur

Akku-Schermaschine Econom CL Schafschur

Übersicht

Pos.	GT369	GT669	Benennung
	Bestell-Nr.		
1	GT588	GT598	Untere Schneideplatte
2	GT578		Obere Schneideplatte
3	GT369206	GT669206	Spannpratze, links
4	GT630204		Haltefeder
5	GT369207	GT669207	Spannpratze, rechts
6	TA010017		Schraube (2x)
8	GT620208		Reguliermutter
9	GT630015		Klemmschraube (2x)
10	GT369312		Stirnrad mit Welle
11	TA007573		Zylinderschraube (2x)
15	GT620203		Schwinghebelbolzen
16	GT369801	GT669801	Gehäuseunterteil montiert
18	GT369214		Lagerbuchse
19	TA004029		O-Ring
20	TA008542		Filzring
21	TA003816		Gewindestift
22	TA003817		Mutter M5
23	GT369213		Exzenterzapfen (Linksgewinde)
24	GT620306		Schwingnuss
25	GT586139		Drucklagerhülse
26	GT586239		Federring
27	GT369202	GT669100	Gehäusedeckel
28	GT369209		Druckstange
29	GT369208		Ösenfeder
30	TA003834		Mutter M3
31	GT369205	GT669205	Schwinghebel
32	TA008588		Linsenschraube
33	GT620023		Zahnscheibe
34	GT620021		Mutter M4
35	TA009222		Schraubendreher
36	GT474206		Ein-/Aus-Taster
37	GT800804		Luftfilter (blau)

Pos.	GT369	GT669	Benennung
	Bestell-Nr.		
38	GT821		Lithium-Ionen-Akku
39	GT803		Ladegerät
-	GT604		Spezialöl für Scherkopf und Schneideplatten
	GT605		Getriebefett (Tube)
	GT374208		Kohlebürsten

Symbole am Produkt



Achtung, allgemeines Warnzeichen
Achtung, Begleitdokumente beachten

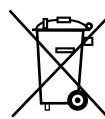

Kennzeichnung von Elektro- und Elektronikgeräten,
siehe Entsorgung

Inhaltsverzeichnis

1.	Sichere Handhabung	15
2.	Gerätebeschreibung	16
2.1	Lieferumfang	16
2.2	Zum Betrieb erforderliche Komponenten	16
2.3	Verwendungszweck	17
2.4	Funktionsweise	17
3.	Vorbereiten	17
4.	Arbeiten mit Akku-Schermaschine, Ladegerät und Li-Ionen-Akku	17
4.1	Bereitstellen	17
4.2	Funktionsprüfung	17
4.3	Ladegerät anschließen/Li-Ionen-Akku laden	18
4.4	Li-Ionen-Akku wechseln	18
4.5	Handhabung des Scherkopfs	19
4.6	Lagerung	20
5.	Schneideplatten	20
6.	Aufbereitung	21
6.1	Reinigung/Desinfektion	21
6.2	Kontrolle und Prüfung	21
7.	Wartung	21

8.	Fehler erkennen und beheben	22
8.1	Akku-Schermaschine Econom CL Schafschur	22
8.2	Ladegerät und Li-Ionen-Akku	22
9.	Technischer Service	23
10.	Zubehör/Ersatzteile	24
11.	Technische Daten	24
11.1	Akku-Schermaschine Econom CL Schafschur	24
11.2	Ladegerät GT803	24
11.3	Li-Ionen-Akku GT821	24
11.4	Konformitätserklärung	24
12.	Entsorgung	25
12.1	Nur für EU-Länder	25
12.2	Li-Ionen-Akku	25
13.	2 Jahre Gewährleistung	25



Verbrennungsgefahr!
Nach ausgedehntem Gebrauch können die Scherköpfe heiß sein.

- ▶ Scherköpfe nicht direkt nach dem Gebrauch berühren.
- ▶ Schermaschine nach Gebrauch abkühlen lassen.

1. Sichere Handhabung



Lebensgefahr durch elektrischen Stromschlag!

- ▶ Produkt nicht öffnen.
- ▶ Produkt nur an ein Versorgungsnetz mit Schutzleiter anschließen.
- ▶ Produkt trocken halten.



Verletzungsgefahr durch beschädigte Netzanschlussleitung des Ladegeräts!

- ▶ Netzanschlussleitung vor dem Laden auf Beschädigungen prüfen.
- ▶ Beschädigte Netzanschlussleitung durch Hersteller ersetzen lassen.

Hinweis

Das Gerät ist nur zum Schneiden von Tierhaaren vorgesehen.

- ▶ Produkt nur von unterwiesenen Personen betreiben lassen.
- ▶ Vor der Anwendung des Produkts Funktionsfähigkeit und ordnungsgemäßen Zustand prüfen.
- ▶ Ladegerät und Li-Ionen-Akkus bei Raumtemperatur aufbewahren.
- ▶ Ladegerät und Li-Ionen-Akkus trocken halten.
- ▶ Vor dem ersten Einsatz Li-Ionen-Akkus laden.

Econom CL Schafschur

Akku-Schermaschine Econom CL Schafschur

- ▶ Um Schäden durch unsachgemäßen Aufbau oder Betrieb zu vermeiden und die Gewährleistung und Haftung nicht zu gefährden:
 - Produkt nur gemäß dieser Gebrauchsanweisung verwenden.
 - Sicherheitsinformationen und Instandhaltungshinweise einhalten.
 - Nur Aesculap-Produkte miteinander kombinieren.
- ▶ Gebrauchsanweisung für den Anwender zugänglich aufbewahren.
- ▶ Gültige Normen einhalten.
- ▶ Sicherstellen, dass die elektrische Installation des Raums den IEC-Anforderungen entspricht.
- ▶ Netzverbindungen durch ziehen am Gerätestecker lösen, nie durch Ziehen am Kabel.
- ▶ Produkt nicht in explosionsgefährdeten Bereichen einsetzen.
- ▶ Kein beschädigtes oder defektes Produkt verwenden. Beschädigtes Produkt sofort aussortieren.

Hinweis

Das Ladegerät kann von Kindern ab 8 Jahren und darüber sowie von Personen mit verringerten physischen, sensorischen oder mentalen Fähigkeiten oder Mangel an Erfahrung und Wissen benutzt werden, wenn Sie beaufsichtigt oder bezüglich des sicheren Gebrauchs des Gerätes unterwiesen wurden und die daraus resultierenden Gefahren verstehen.

- ▶ Kinder nicht mit dem Gerät spielen lassen.
- ▶ Reinigung und Wartung des Ladegeräts nicht von Kindern ohne Beaufsichtigung durchführen lassen.

2. Gerätebeschreibung

2.1 Lieferumfang

Art.-Nr.	Bezeichnung
GT680 / GT820	Akku-Schermaschine Econom CL Schafschur
GT821	Li-Ionen-Akku
GT803	Ladegerät
siehe Zubehör/Ersatzteile	Netzanschlussleitung (mit Gerätestecker)
TA015314	Gebrauchsanweisung
GT604	Ölflasche

2.2 Zum Betrieb erforderliche Komponenten

- Akku-Schermaschine Econom CL Schafschur
- Ladegerät
- Netzanschlussleitung (mit Gerätestecker)
- Li-Ionen-Akku

2.3 Verwendungszweck

Akku-Schermaschine Econom CL Schafschur

Die Akku-Schermaschine Econom CL Schafschur wird zum Scheren von Schafen verwendet.

Ladegerät GT803/Li-Ionen-Akku GT821

Das Ladegerät GT803 wird zum Laden des Li-Ionen-Akkus GT821 eingesetzt.

2.4 Funktionsweise

Akku-Schermaschine Econom CL Schafschur

Die Akku-Schermaschine Econom CL Schafschur wird mit dem Ein-/Aus-Taster **36** ein- und ausgeschaltet.

Hinweis

Um ein versehentliches Ein-/Ausschalten der Maschine zu vermeiden, reagiert der Ein-/Aus-Taster erst nach einer Betätigung >0,5 s.

Ladegerät GT803/Li-Ionen-Akku GT821

Das Ladegerät GT803 ist für einen Netzspannungsbereich von 100 V bis 240 V und von 50 Hz bis 60 Hz konzipiert.

Zur Herstellung der Betriebsbereitschaft wird das Ladegerät GT803 mit dem Netzstecker an das Versorgungsnetz angeschlossen.

Das Ladegerät GT803 verfügt über einen Ladeschacht.

Mit dem Einstecken des Li-Ionen-Akkus in die Ladestation startet der Ladevorgang automatisch.

Die Ladezeit hängt vom Ladezustand und der Kapazität des Li-Ionen-Akkus ab.

Ladeprinzip

Die Li-Ionen-Akkus werden mit konstanten Stromimpulsen aufgeladen.

Der Ladezustand des Li-Ionen-Akkus wird während der Aufladung überwacht. Durch die Überwachung der Ladekurve wird eine 100 %-Ladung ohne Überladung sichergestellt.

Zusätzlich werden Akku-Temperatur und Ladezeit überwacht.

Die Ladezustandsanzeige **f** des Li-Ionen-Akkus hat 5 LEDs. Jede LED steht für 20 % Ladevolumen. Befindet sich der Akku im Ladevorgang, blinkt die LED des jeweiligen Ladezustands. Wenn alle LEDs dauerhaft leuchten, ist der Akku vollständig geladen.

Ladezeit

Bei Erreichen der maximalen Ladezeit wird der Ladevorgang abgebrochen. Die Ladezeit beträgt ca. 70 min.

3. Vorbereiten

Wenn die folgenden Vorschriften nicht beachtet werden, übernimmt Aesculap insoweit keinerlei Verantwortung.

- ▶ Beim Aufstellen und Betrieb des Produkts einhalten:
 - die nationalen Installations- und Betreiber-Vorschriften,
 - die nationalen Vorschriften über Brand- und Explosionsschutz,
 - Anwendungshinweise gemäß IEC-/VDE-Bestimmungen.

4. Arbeiten mit Akku-Schermaschine, Ladegerät und Li-Ionen-Akku

4.1 Bereitstellen

Zubehör anschließen

Zubehörkombinationen, die nicht in der Gebrauchsanweisung erwähnt sind, dürfen nur verwendet werden, wenn sie ausdrücklich für die vorge-sehene Anwendung bestimmt sind. Leistungsmerkmale sowie Sicherheitsanforderungen dürfen nicht nachteilig beeinflusst werden.

4.2 Funktionsprüfung

Akku-Schermaschine Econom CL Schafschur

- ▶ Sichtprüfung durchführen.
- ▶ Sicherstellen, dass Luftfilter **37** korrekt sitzt, siehe Abb. F.
- ▶ Li-Ionen-Akku **38** in Maschinenschacht schieben und verriegeln.
- ▶ Ladezustand des Akkus prüfen: Taster **g** drücken, siehe Abb. E.
- ▶ Die Ladezustandsanzeige **f** zeigt den Ladezustand an.

Hinweis

Um zu verhindern dass sich der Li-Ionen-Akku bei Nichtgebrauch der Maschine entlädt, wird die elektronische Verbindung des Li-Ionen-Akku zur Steuerung der Akku-Schermaschine nach 1 h getrennt.

- ▶ Li-Ionen-Akku **38** reaktivieren: Taster **g** betätigen, siehe Abb. E.
Alle LEDs der Ladezustandsanzeige **f** leuchten auf.

Ladegerät/Li-Ionen-Akku

- ▶ Sichtprüfung durchführen.
- ▶ Vor Anschluss des Produkts an das Versorgungsnetz:
 - Netzanschlussleitung auf mögliche Beschädigungen prüfen.
 - Produkt auf mögliche Beschädigungen prüfen (z. B. Kontakte des Ladeschachts auf verbogene Kontakte prüfen).
- ▶ Netzanschlussleitung in Gerätestecker an der Ladestation stecken.
- ▶ Netzstecker in Steckdose des Versorgungsnetzes stecken.
- ▶ Li-Ionen-Akku **38** in Ladeschacht des Ladegeräts stellen und aufladen, siehe Abb. F.

Econom CL Schafschur

Akku-Schermaschine Econom CL Schafschur

4.3 Ladegerät anschließen/Li-Ionen-Akku laden



Brandgefahr bei Kurzschluss der Pole durch Flüssigkeiten oder Metallteile!

- ▶ Li-Ionen-Akku nicht kurzschließen.



Verletzungsgefahr durch beschädigte Netzanschlussleitung!

- ▶ Netzanschlussleitung vor dem Laden auf Beschädigungen prüfen.
- ▶ Beschädigte Netzanschlussleitung durch Hersteller ersetzen lassen.



Verletzungsgefahr und Sachschäden durch beschädigten Li-Ionen-Akku!

- ▶ Li-Ionen-Akku vor dem Laden auf Beschädigungen prüfen.
- ▶ Beschädigten Li-Ionen-Akku nicht verwenden oder aufladen.



Verlust der Kapazität/Leistungsfähigkeit des entladenen Li-Ionen-Akku durch längere Lagerung!

- ▶ Li-Ionen-Akku bei längerer Lagerung nur vollgeladen einlagern und einmal pro Monat nachladen.



Zerstörung von Produkt, Ladeschacht oder Li-Ionen-Akku durch Stecken eines falschen Akkutyps in den Ladeschacht!

- ▶ Li-Ionen-Akku nur in den dafür vorgesehenen Ladeschacht stecken.

Hinweis

Das Ladegerät kann von Kindern ab 8 Jahren und darüber sowie von Personen mit verringerten physischen, sensorischen oder mentalen Fähigkeiten oder Mangel an Erfahrung und Wissen benutzt werden, wenn Sie beaufsichtigt oder bezüglich des sicheren Gebrauchs des Gerätes unterwiesen wurden und die daraus resultierenden Gefahren verstehen.

- ▶ Kinder nicht mit dem Gerät spielen lassen.
- ▶ Reinigung und Wartung des Ladegeräts nicht von Kindern ohne Beaufsichtigung durchführen lassen.

Hinweis

Der Li-Ionen-Akku erwärmt sich leicht beim Ladevorgang.

Hinweis

Wenn nicht mit dem Ladegerät gearbeitet wird, muss die Netzanschlussleitung von der Steckdose getrennt werden.

- ▶ Nur Aesculap Ladegerät GT803 zum Aufladen der Li-Ionen-Akkus verwenden.
- ▶ Ladegerät **39** anschließen: Gerätestecker der Netzanschlussleitung in Ladegerät stecken.
- ▶ Netzstecker der Netzanschlussleitung in Steckdose stecken.
- ▶ Li-Ionen-Akku **38** in Ladeschacht des Ladegeräts stecken und aufladen, siehe Abb. E.
Die LEDs der Ladezustandsanzeige **f** des Li-Ionen-Akku blinken gemäß dem aktuellen Ladestatus. Wenn alle LEDs dauerhaft leuchten, ist der Akku vollständig geladen.

4.4 Li-Ionen-Akku wechseln

- ▶ Akku-Schermaschine **i** mit dem Scherkopf nach unten halten, damit der Li-Ionen-Akku **38** beim Lösen nicht herunterfällt, siehe Abb. 1.
- ▶ Akkuverriegelung **h** mit dem Daumen lösen.



Abb. 1

- ▶ Li-Ionen-Akku **38** herausziehen, laden und/oder geladenen Ersatz-Li-Ionen-Akku GT821 in Akku-Schermaschine **i** schieben, siehe Abb. 2.



Abb. 2

- ▶ Li-Ionen-Akku **38** mit Akkuverriegelung **h** sichern, siehe Abb. 3.



Abb. 3

4.5 Handhabung des Scherkopfs

Scherkopf ölen

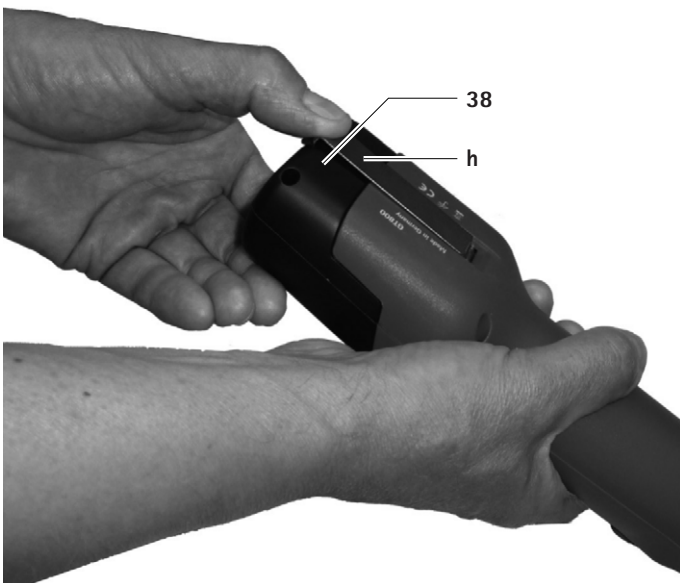

VORSICHT

Beschädigung der Schermaschine oder des Scherkopfs durch falsches Ölen!

- ▶ Scherkopf nur bei laufender Maschine ölen.
- ▶ Maschine und Scherkopf nicht in Flüssigkeiten tauchen.
- ▶ Nur Leichtschmieröl GT604 verwenden.

- ▶ Öl-Bohrung **a** (Exzenterlager) alle 2 Stunden mit 5-10 Tropfen ölen, siehe Abb. A.
- ▶ Öl-Bohrung **b** und **c** alle 15 Minuten mit 5-10 Tropfen ölen.
- ▶ Schneideplatten **1** und **2** je Tier reichlich ölen, siehe Abb. D.

Zahnrad fetten



VORSICHT

Beschädigung der Schermaschine oder des Zahnrads durch falsches Fetten!

- ▶ Nur Getriebefett GT605 verwenden.
- ▶ Zahnrad 1-2 mal je Schursaison fetten.

- ▶ Li-Ionen-Akku **39** entriegeln und entfernen.
- ▶ Beide Schrauben **6** herausdrehen, siehe Abb. B.
- ▶ Bei Blick auf den Scherkopf diesen um ca. 15° nach links verdrehen und vom Motorgehäuse abnehmen.
- ▶ Ca. 1 cm Fett auf zwei gegenüberliegende Stellen des Zahnrades **10** auftragen, siehe Abb. C.
- ▶ Reguliermutter **8** und Drucklagerhülse **25** innen fetten.
- ▶ Spannpratzenschäfte **3** und **5** fetten.

Schneideplatten wechseln

- ▶ Li-Ionen-Akku **39** entriegeln und entfernen.

Obere Schneideplatte wechseln

Hinweis

Die obere Schneideplatte **2** wird zwei- bis dreimal je unterer Schneideplatte **1** gewechselt.

- ▶ Reguliermutter **8** so weit herausdrehen, bis die obere Schneideplatte **2** unter den Spannpratzen **3** und **5** herausgezogen werden kann, siehe Abb. A.
- ▶ Neue Schneideplatte einsetzen. Dabei sicherstellen, dass die Spitzen **d** der Spannpratzen **3** und **5** und die Lappen **e** der Haltefeder **4** genau in die vorgesehenen Bohrungen der oberen Schneideplatte **2** eingreifen.

Econom CL Schafschor

Akku-Schermaschine Econom CL Schafschor

Untere Schneideplatte wechseln

- ▶ Reguliermutter **8** lösen, siehe Abb. A.
- ▶ Beide Klemmschrauben **9** lösen und untere Schneideplatte **1** nach vorn wegziehen, siehe Abb. C.
- ▶ Neue Schneideplatte einsetzen. Dabei sicherstellen, dass die untere Schneideplatte **1** ca. 2 mm von der oberen Schneideplatte **2** hervorsteht, siehe Abb. D.

Plattendruck einstellen

Hinweis

Die Einstellung des Plattendrucks muss bei laufender Maschine und ohne Hilfswerkzeuge erfolgen.

Hinweis

Ein zu hoher Plattendruck führt zu hoher Erwärmung und einem größeren Verschleiß der Schneideplatten.

- ▶ Reguliermutter **8** vorsichtig herausdrehen, bis die obere Schneideplatte **2** nicht mehr auf die untere Schneideplatte **1** gedrückt wird (heller Lauffton), siehe Abb. A.
- ▶ Reguliermutter **8** so weit festdrehen, bis der Motor etwas langsamer läuft (auf Laufgeräusch achten).

Scherkopf reinigen

- ▶ Scherkopf mindestens nach einigen Tagen Schurzeit oder bei Verschmutzung reinigen.
- ▶ Li-Ionen-Akku **38** entriegeln und entfernen.
- ▶ Beide Schrauben **6** herausdrehen, siehe Abb. B.
- ▶ Bei Blick auf den Scherkopf diesen um ca. 15° nach links verdrehen und vom Motorgehäuse abnehmen.
- ▶ Schneideplatten abnehmen, siehe Schneideplatten wechseln.
- ▶ Innenraum und Einzelteile des Scherkopfs gründlich mit einer Bürste oder einem Pinsel reinigen.
- ▶ Schneideplatten einlegen und festziehen, siehe Schneideplatten wechseln.
- ▶ Zahnrad fetten, siehe Zahnrad fetten.
- ▶ Scherkopf vorsichtig auf den Motor stecken. Dabei sicherstellen, dass der Scherkopf um ca. 15° nach links verdreht aufgesteckt wird und die untere Nase in die Nut des Motorgehäuses greift.
- ▶ Scherkopf ölen, siehe Scherkopf ölen.

Luftfilter reinigen

- ▶ Luftfilter **37** mindestens einmal täglich oder bei Verschmutzung reinigen.
- ▶ Luftfilter **37** von der Akku-Schermaschine abnehmen, siehe Abb. G.
- ▶ Luftfilter **37** gründlich in warmem Wasser mit einer Bürste reinigen.
- ▶ Luftfilter **37** trocknen lassen.
- ▶ Akku-Schermaschine säubern.
- ▶ Luftfilter **37** auf die Akku-Schermaschine stecken.

Schneideplatten nachschleifen

- ▶ Zum Nachschleifen der Schneideplatten an den Technischen Service wenden, siehe Technischer Service.

4.6 Lagerung

- ▶ Schermaschine und Schneideplatten vor der Lagerung gut reinigen, siehe Aufbereitung.
- ▶ Schermaschine in einem trockenen, dunklen und sauberen Raum lagern.

5. Schneideplatten

Schneideplatten passend zu Scherkopf GT369

Art.-Nr.	Bezeichnung
GT578	Obere Schneideplatte mit 4 Zähnen
GT588	Untere Schneideplatte mit 13 Zähnen, 3,5 mm dick
GT594	Untere Schneideplatte mit 13 Zähnen, äußere Zähne nach außen gebogen

Schneideplatten passend zu Scherkopf GT669

Art.-Nr.	Bezeichnung
GT578	Obere Schneideplatte mit 4 Zähnen
GT598	Untere Schneideplatte mit 13 Zähnen, 3,5 mm dick
GT594	Untere Schneideplatte mit 13 Zähnen, äußere Zähne nach außen gebogen

6. Aufbereitung

6.1 Reinigung/Desinfektion



GEFAHR

Stromschlag- und Brandgefahr!

- ▶ Vor der Reinigung:
 - Netzstecker vom Ladegerät ziehen.
 - Li-Ionen-Akku entriegeln und aus Akku-Schermaschine entfernen.
- ▶ Keine brennbaren und explosiven Reinigungs- und Desinfektionsmittel verwenden.
- ▶ Sicherstellen, dass keine Flüssigkeit in das Produkt eindringt.



VORSICHT

Beschädigung oder Zerstörung des Produkts durch maschinelle Reinigung/Desinfektion!

- ▶ Produkt nur manuell reinigen/desinfizieren.
- ▶ Produkt niemals sterilisieren.



VORSICHT

Schäden am Produkt durch ungeeignete Reinigungs-/Desinfektionsmittel!

- ▶ Für die Flächenreinigung zugelassene Reinigungs-/Desinfektionsmittel nach Anweisung des Herstellers verwenden.
- ▶ Produkt nie in Wasser oder Reinigungsmittel legen.
- ▶ Keine Flüssigkeit in die Ladeschächte einbringen.
- ▶ Kontakte im Ladeschacht mit größter Sorgfalt reinigen.

- ▶ Gehäuse des Produkts mit einem flusenfreien Tuch, das mit einem handelsüblichen Mittel zur Wischdesinfektion befeuchtet ist, abwischen.
- ▶ Bei Bedarf Rückstände des Reinigungs- und Desinfektionsmittels nach dessen Einwirkzeit mit einem in sauberem Wasser angefeuchteten, flusenfreien Tuch abwischen.
- ▶ Zum Trocknen sauberes, flusenfreies Tuch verwenden.
- ▶ Kontakte in den Ladeschächten mit Isopropanol bzw. Äthylalkohol und einem Wattestäbchen reinigen. Keine korrosionsfördernden Chemikalien verwenden.
- ▶ Falls nötig, Reinigung/Desinfektion wiederholen.

6.2 Kontrolle und Prüfung

- ▶ Produkt auf Raumtemperatur abkühlen lassen.
- ▶ Produkt nach jeder Reinigung und Desinfektion prüfen auf: Sauberkeit, Funktion und Beschädigung.
- ▶ Produkt auf Beschädigungen, unregelmäßige Laufgeräusche, übermäßige Erwärmung oder zu starke Vibration prüfen.
- ▶ Scherkopf auf abgebrochene, beschädigte und stumpfe Schneiden kontrollieren.
- ▶ Beschädigtes Produkt sofort aussortieren.

7. Wartung

Um einen zuverlässigen Betrieb zu gewährleisten, empfiehlt Aesculap eine Wartung **mindestens einmal jährlich**.

Econom CL Schafschur

Akku-Schermaschine Econom CL Schafschur

8. Fehler erkennen und beheben

8.1 Akku-Schermaschine Econom CL Schafschur

Störung	Erkennung	Ursache	Behebung
Akku-Schermaschine läuft nicht an	-	Li-Ionen-Akku nicht aktiviert	Taster e auf Li-Ionen-Akku betätigen
	LED von Ein-/Aus-Taster 36 blinkt zweimal pro Sekunde	Li-Ionen-Akku nicht geladen	Li-Ionen-Akku laden
	-	Li-Ionen-Akku defekt	Neuen Li-Ionen-Akku einsetzen
	-	Li-Ionen-Akku nicht eingesetzt	Li-Ionen-Akku einsetzen
Akku-Schermaschine bleibt während des Betriebs stehen	-	Li-Ionen-Akku durch Schutzschaltung abgeschaltet	Akku-Schermaschine aus- und einschalten
	-	Li-Ionen-Akku ist leer	Neuen Li-Ionen-Akku einsetzen

8.2 Ladegerät und Li-Ionen-Akku

Störung	Erkennung	Ursache	Behebung
Ladegerät ohne Funktion	LED-Anzeige "Akku" leuchtet nicht	Netzanschlussleitung nicht eingesteckt	Netzanschlussleitung in Gerätestecker am Ladegerät und in die Steckdose des Versorgungsnetzes stecken
	Li-Ionen-Akku nicht geladen	Netzanschlussleitung defekt Li-Ionen-Akku defekt	Netzanschlussleitung austauschen Li-Ionen-Akku beim Hersteller instand setzen lassen, siehe Technischer Service

Störung	Erkennung	Ursache	Behebung
Li-Ionen-Akku wird nicht geladen	Li-Ionen-Akku eingesteckt, Ladezustandsanzeige leuchtet nicht	Kontakte des Ladegeräts verschmutzt	Kontakte im Ladeschacht reinigen, siehe Aufbereitung
	-	Kontakte des Ladegeräts beschädigt	Ladegerät beim Hersteller instand setzen lassen, siehe Technischer Service
	-	Li-Ionen-Akku defekt	Li-Ionen-Akku beim Hersteller instand setzen lassen, siehe Technischer Service
	-	Ladegerät defekt	Ladegerät beim Hersteller instand setzen lassen, siehe Technischer Service
	-	Während des Ladevorgangs wird im Li-Ionen-Akku eine zu hohe Temperatur gemessen	Li-Ionen-Akku aus Ladeschacht nehmen, abkühlen lassen und Ladevorgang wiederholen Bei erneuter Störung: Li-Ionen-Akku beim Hersteller instand setzen lassen, siehe Technischer Service
	-	Ladestörung bzw. Li-Ionen-Akku defekt	Li-Ionen-Akku aus Ladeschacht nehmen und Ladevorgang wiederholen Bei erneuter Störung: Li-Ionen-Akku beim Hersteller instand setzen lassen, siehe Technischer Service

9. Technischer Service



Verletzungsgefahr und/oder Fehlfunktion!
 ► Produkt nicht modifizieren.

Modifikationen an dieser technischen Ausrüstung können zu einem Verlust der Garantie-/Gewährleistungsansprüche sowie eventueller Zulassungen führen.

Service-Adressen

Albert Kerbl GmbH

Felizenzell 9

84428 Buchbach / Germany

Phone: +49 (0) 8086 933-100

Fax: +49 (0) 8086 933-500

E-Mail: info@kerbl.com

www.kerbl.com

Weitere Service-Adressen erfahren Sie über die oben genannte Adresse.

Econom CL Schafschur

Akku-Schermaschine Econom CL Schafschur

10. Zubehör/Ersatzteile

Art.-Nr.	Bezeichnung	Ausführung	Netzkabel oder Netzteil	Li-Ionen-Akku	Ladestation komplett	Zubehör
GT684/GT686/ GT824/GT826	Econom CL Schafschur	Europa außer Groß- britannien	TA012170 Europa-Flachstecker, schwarz, L=1,8 m	GT821	GT803	GT604 Spezialöl für Schneideplatten und Scherkopf
GT684G/GT686G/ GT824G/GT826G		Großbritan- nien	TA012169 GB-Stecker schwarz, L=1,8 m			GT605 Getriebefett (Tube)
GT684K/GT686K/ GT824K/GT826K		USA	TA012168 2-poliger-Gerätestecker, schwarz, L=1,8 m			
GT684A/GT686A/ GT824A/GT826A		Australien	TA013657 2-poliger-Gerätestecker, schwarz, L=1,8 m			

11. Technische Daten

11.1 Akku-Schermaschine Econom CL Schafschur

Hubzahl	max. 2 700 1/min
Laufzeit mit einem Li-Ionen-Akku	ca. 50 min bis 70 min
Nominale Spannung	max. 21,6 V
Kapazität	max. 2,6 A
Gewicht (mit Scherkopf und Akku)	1 470 g
Prüfzeichen	CE, UL, CSA

11.2 Ladegerät GT803

Netzspannungsbereiche (Stromauf- nahme)	100 V bis 240 V
Frequenz	50 Hz bis 60 Hz
Lade-/Ausgangsspannung	max. 25,2 V
Lade-/Ausgangsstrom	max. 2,6 A
Gewicht (mit Kabel und Netzteil)	764 g
Prüfzeichen	CE, UL, CSA

11.3 Li-Ionen-Akku GT821

Zellentyp	Li
Nominalspannung	21,81 V
Kapazität	3,5 Ah
Ladezeit	ca. 70 min
Prüfzeichen	TÜV-Süd, TÜV NRTL (US-C), CE

11.4 Konformitätserklärung

CE Wir erklären in alleiniger Verantwortung, dass dieses Produkt mit den folgenden Normen oder normativen Dokumenten übereinstimmt:
2004/108/EG EMV-Richtlinie:
DIN EN 60335-1
DIN EN 60335-2-8
Sicherheit elektrischer Geräte für den Hausgebrauch und ähnliche Zwecke
– allgemeine Anforderungen
– für Haarschneidemaschinen
Aesculap Schermaschinen GmbH

12. Entsorgung

Elektrowerkzeuge, Zubehör und Verpackung sollen einer umweltgerechten Wiederverwertung zugeführt werden.

12.1 Nur für EU-Länder

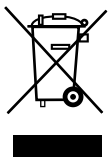

Werfen Sie Elektrowerkzeuge nicht in den Hausmüll! Gemäß der Europäischen Richtlinie 2012/19/EU über Elektro- und Elektronik-Altgeräte und ihrer Umsetzung in nationales Recht müssen nicht mehr gebrauchsfähige Elektrowerkzeuge getrennt gesammelt und einer umweltgerechten Wiederverwertung zugeführt werden.

12.2 Li-Ionen-Akku

Li-Ionen-Akkus nicht in den Hausmüll, ins Feuer oder Wasser werfen. Defekte oder verbrauchte Li-Ionen-Akkus müssen gemäß der Richtlinie 2006/66/EG gesammelt, recycelt oder auf umweltfreundliche Weise entsorgt werden.

13. 2 Jahre Gewährleistung

Sehr geehrte Kundin, sehr geehrter Kunde,
herzlichen Dank, dass Sie sich für ein Produkt aus unserem Hause entschieden haben.

Der Name Aesculap steht seit Jahrzehnten für geprüfte Qualität und erstklassigen Service. Unseren Kunden bieten wir innovative und leistungsfähige Produkte. Aesculap stellt hochwertige Geräte her und sichert Ihnen die Verwendung hochwertigen Materials und sorgfältiger Herstellung zu. Gerne möchten wir Sie darauf hinweisen, dass wir für Sachmängel unserer Produkte nicht haften, wenn diese durch unsachgemäßen Gebrauch, normalen Verschleiß oder dadurch entstehen, dass das Produkt unsachgemäß verwendet wird oder nicht passende oder nicht einwandfrei funktionierende Fremdprodukte eingesetzt werden.

Ebenfalls ausgenommen sind Sachmängel, die den Wert oder die Funktion nicht oder nur unerheblich beeinflussen.

Sollten wir im Rahmen unserer Gewährleistung haften, behalten wir uns vor, das Produkt zu reparieren oder auszutauschen.

Econom CL Schafschur

Tondeuse à accu Econom CL pour la tonte de moutons

Vue d'ensemble

Repère	GT369	GT669	Désignation
	Référence		
1	GT588	GT598	Peigne
2	GT578		Contre-peigne
3	GT369206	GT669206	Patte de tension, gauche
4	GT630204		Ressort de retenue
5	GT369207	GT669207	Patte de tension, droite
6	TA010017		Vis (2x)
8	GT620208		Écrou de réglage
9	GT630015		Vis de blocage (2x)
10	GT369312		Pignon avec axe
11	TA007573		Vis à tête cylindrique (2x)
15	GT620203		Boulon pour levier oscillant
16	GT369801	GT669801	Partie inférieure du boîtier, montée
18	GT369214		Coussinet
19	TA004029		Joint torique
20	TA008542		Anneau de feutre
21	TA003816		Vis sans tête
22	TA003817		Écrou M5
23	GT369213		Goupille excentrique (filet à gauche)
24	GT620306		Douille oscillante
25	GT586139		Manchon de palier de butée
26	GT586239		Rondelle-ressort
27	GT369202	GT669100	Couvercle du boîtier
28	GT369209		Barre de compression
29	GT369208		Ressort à œillet
30	TA003834		Écrou M3
31	GT369205	GT669205	Levier oscillant
32	TA008588		Vis à tête bombée
33	GT620023		Rondelle dentée
34	GT620021		Écrou M4
35	TA009222		Tournevis
36	GT474206		Touche Marche/Arrêt
37	GT800804		Filtre à air (bleu)

Repère	GT369	GT669	Désignation
	Référence		
38	GT821		Accu Li-ion
39	GT803		Chargeur
-	GT604		Huile spéciale pour tête de tonte et peignes et contre-peignes
	GT605		Graisse d'engrenage (tube)
	GT374208		Balais de charbon

Symboles sur le produit



Attention, symbole général de mise en garde
Attention, tenir compte des documents d'accompagnement

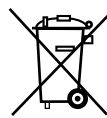

Marquage des appareils électriques et électroniques, voir Élimination

Sommaire

1.	Manipulation sûre	27
2.	Description de l'appareil	28
2.1	Etendue de la livraison	28
2.2	Composants nécessaires à l'utilisation	28
2.3	Champ d'application	28
2.4	Mode de fonctionnement	29
3.	Préparation	29
4.	Utilisation de la tondeuse à accu, du chargeur et de l'accu Li-ion	29
4.1	Mise à disposition	29
4.2	Vérification du fonctionnement	29
4.3	Recharge de l'accu Li-ion	30
4.4	Changement d'accu Li-ion	30
4.5	Manipulation de la tête de tonte	31
4.6	Stockage	32
5.	Peignes et contre-peignes	32
6.	Traitement	33
6.1	Nettoyage/décontamination	33
6.2	Contrôle et vérification	33
7.	Maintenance	33

8.	Identification et élimination des pannes.	34
8.1	Tondeuse à accu Econom CL pour la tonte de moutons	34
8.2	Chargeur et accu Li-ion	34
9.	Service Technique	35
10.	Accessoires/pièces de rechange	36
11.	Caractéristiques techniques	36
11.1	Tondeuse à accu Econom CL pour la tonte de moutons	36
11.2	Chargeur GT803	36
11.3	Accu Li-ion GT821	36
11.4	Déclaration de conformité	36
12.	Élimination	37
12.1	Uniquement pour les pays de l'UE	37
12.2	Accu Li-ion	37
13.	2 ans de garantie	37



Risque de brûlure!

Après une utilisation prolongée, les têtes de rasage peuvent chauffer.

- ▶ Ne pas toucher les têtes de rasage immédiatement après usage.
- ▶ Laisser refroidir la tondeuse après utilisation.

1. Manipulation sûre



Danger mortel par électrocution!

- ▶ Ne pas ouvrir le produit.
- ▶ Ne raccorder le produit qu'à un réseau d'alimentation avec fil de protection.
- ▶ Conserver le produit au sec.



Risque de blessures par un câble d'alimentation électrique endommagé du chargeur!

- ▶ Contrôler l'absence de dégâts sur le câble d'alimentation électrique avant d'utiliser le chargeur.
- ▶ Faire remplacer par le fabricant tout câble d'alimentation électrique endommagé.

Remarque

L'appareil est uniquement prévu pour tondre du pelage animal.

- ▶ Ne faire utiliser le produit qu'à des personnes formées.
- ▶ Vérifier le bon fonctionnement et le bon état du produit avant de l'utiliser.
- ▶ Conserver le chargeur et les accus Li-ion à température ambiante.
- ▶ Maintenir le chargeur et les accus Li-ion au sec.
- ▶ Charger les accus Li-ion avant la première utilisation.
- ▶ Pour éviter les dommages provoqués par un montage ou une utilisation incorrects et ne pas remettre en cause les droits à prestations de garantie et la responsabilité:
 - N'utiliser ce produit que conformément au présent mode d'emploi.

Econom CL Schafschur

Tondeuse à accu Econom CL pour la tonte de moutons

- Respecter les informations sur la sécurité et les consignes de maintenance.
- Ne combiner entre eux que des produits Aesculap.
- ▶ Le mode d'emploi doit être conservé en un lieu accessible à l'utilisateur.
- ▶ Respecter les normes en vigueur.
- ▶ Veiller à ce que l'installation électrique du local soit conforme aux prescriptions CEI.
- ▶ Pour débrancher l'appareil du secteur, tirer sur la fiche de l'appareil et jamais sur le câble.
- ▶ Ne pas utiliser le produit dans des zones à risque d'explosion.
- ▶ Ne jamais utiliser un produit endommagé ou défectueux. Mettre immédiatement au rebut le produit endommagé.
- ▶ Ne pas laisser les enfants jouer avec l'appareil.
- ▶ Ne pas laisser des enfants sans surveillance effectuer le nettoyage et l'entretien du chargeur.

2. Description de l'appareil

2.1 Etendue de la livraison

Art. n°	Désignation
GT680 / GT820	Tondeuse à accu Econom CL pour la tonte de moutons
GT821	Accu Li-ion
GT803	Chargeur
voir Accessoires/pièces de rechange	Câble d'alimentation électrique (avec fiche côté appareil)
TA015314	Mode d'emploi
GT604	Bouteille d'huile

2.2 Composants nécessaires à l'utilisation

- Tondeuse à accu Econom CL pour la tonte de moutons
- Chargeur
- Câble d'alimentation électrique (avec fiche côté appareil)
- Accu Li-ion

2.3 Champ d'application

Tondeuse à accu Econom CL pour la tonte de moutons

La tondeuse à accu Econom CL s'utilise pour tondre des moutons.

Chargeur GT803/accu Li-ion GT821

Le chargeur GT803 s'utilise pour charger l'accu Li-GT821.

Remarque

Le chargeur peut être utilisé par des enfants à partir de 8 ans ainsi que par des personnes ayant des capacités physiques, sensorielles ou mentales réduites ou ne disposant pas de l'expérience et des connaissances nécessaires s'ils sont surveillés ou s'ils ont reçu des instructions concernant l'utilisation en sécurité de l'appareil et qu'ils comprennent les dangers qui en résultent.

2.4 Mode de fonctionnement

Tondeuse à accu Econom CL pour la tonte de moutons

La mise en marche et l'arrêt de la tondeuse à accu Econom CL pour la tonte de moutons s'effectuent en actionnant le bouton marche/arrêt **36**.

Remarque

Pour éviter une mise en marche ou un arrêt involontaires de la tondeuse, le bouton marche/arrêt ne réagit qu'après un actionnement >0,5 s.

Chargeur GT803/accu Li-ion GT821

Le chargeur GT803 est conçu pour une plage de tension secteur de 100 à 240 V et une fréquence de 50 à 60 Hz.

Pour être prêt à fonctionner, le chargeur GT803 doit être raccordé au réseau d'alimentation électrique par la fiche secteur.

Le chargeur GT803 possède un compartiment de recharge.

Le processus de recharge démarre automatiquement lorsque l'accu Li-ion est placé dans la station de recharge.

La durée de recharge dépend de l'état de charge et de la capacité de l'accu Li-ion.

Principe de mise en charge

Les accus Li-ion sont rechargés par des impulsions électriques constantes. L'état de charge de l'accu Li-ion est surveillé pendant la recharge. La surveillance de la courbe de charge garantit une recharge à 100 % sans surcharge.

La température de l'accu et la durée de recharge sont également contrôlées.

L'indicateur d'état de charge **f** de l'accu Li-ion comporte 5 DEL. Chaque DEL représente 20 % du volume de charge. Lorsque l'accu est en charge, la DEL correspondant à l'état de charge atteint clignote. Quand toutes les DEL restent allumées de manière fixe, l'accu est entièrement rechargé.

Temps de charge

Le processus de recharge est interrompu si le temps de charge maximum est atteint. Le temps de charge est d'environ 70 min.

3. Préparation

Aesculap n'assume aucune responsabilité lorsque les obligations suivantes ne sont pas respectées.

- ▶ Pour installer et faire fonctionner le produit, observer:
 - les réglementations nationales relatives à l'installation et à l'exploitation,
 - les réglementations nationales relatives à la protection contre les incendies et les explosions,
 - les consignes d'utilisation conformément aux dispositions des normes CEI/VDE.

4. Utilisation de la tondeuse à accu, du chargeur et de l'accu Li-ion

4.1 Mise à disposition

Raccord des accessoires

Les combinaisons d'accessoires non mentionnées dans le mode d'emploi ne peuvent être utilisées que si elles sont expressément prévues pour l'application projetée. Ceci ne doit pas porter préjudice aux caractéristiques de puissance ni aux exigences de sécurité.

4.2 Vérification du fonctionnement

Tondeuse à accu Econom CL pour la tonte de moutons

- ▶ Effectuer un contrôle visuel.
- ▶ S'assurer que le filtre à air **37** est correctement posé, voir Fig. F.
- ▶ Insérer l'accu Li-ion **38** dans le compartiment de la tondeuse et le verrouiller.
- ▶ Vérifier l'état de charge de l'accu: appuyer sur la touche **g**, voir Fig. E.
- ▶ L'indicateur d'état de charge **f** indique l'état de charge.

Remarque

Pour éviter que l'accu Li-ion ne se décharge lorsque la tondeuse n'est pas utilisée, la connexion électronique entre l'accu Li-ion et la commande de la tondeuse à accu s'interrompt au bout de 1 h.

- ▶ Réactiver l'accu Li-ion **38**: appuyer sur la touche **g**, voir Fig. E. Toutes les DEL de l'indicateur d'état de charge **f** s'allument.

Chargeur/accu Li-ion

- ▶ Effectuer un contrôle visuel.
- ▶ Avant de brancher le produit au réseau d'alimentation électrique:
 - Vérifier l'absence d'éventuels dégâts sur le câble d'alimentation électrique.
 - Contrôler l'absence d'éventuelles détériorations du produit (p. ex. contacts tordus dans le compartiment de recharge).
- ▶ Ficher le câble d'alimentation électrique dans la prise de la station de recharge.
- ▶ Brancher la fiche secteur dans la prise du réseau d'alimentation électrique.
- ▶ Poser l'accu Li-ion **38** dans le compartiment de recharge du chargeur et le recharger, voir Fig. F.

Econom CL Schafschur

Tondeuse à accu Econom CL pour la tonte de moutons

4.3 Recharge de l'accu Li-ion



AVERTISSEMENT

Risque d'incendie en cas de court-circuit des pôles provoqué par un liquide ou des pièces métalliques!

- ▶ Ne pas court-circuiter l'accu Li-ion.



AVERTISSEMENT

Risque de blessures par un câble d'alimentation électrique endommagé!

- ▶ Contrôler l'absence de dégâts sur le câble d'alimentation électrique avant d'utiliser le chargeur.
- ▶ Faire remplacer par le fabricant tout câble d'alimentation électrique endommagé.



AVERTISSEMENT

Risque de blessures et de dégâts matériels avec un accu Li-ion endommagé!

- ▶ Contrôler l'absence de dégâts sur l'accu Li-ion avant de le recharger.
- ▶ Ne pas utiliser ni recharger un accu Li-ion endommagé.



ATTENTION

Risque de perte de capacité ou de performances de l'accu Li-ion déchargé du fait d'un stockage prolongé!

- ▶ Ne stocker les accus Li-ion pendant une période prolongée qu'entièrement rechargés et les recharger une fois par mois.



ATTENTION

Risque de détérioration irréversible du produit, du compartiment de recharge ou de l'accu Li-ion en cas d'insertion d'un type d'accu inadéquat dans le compartiment de recharge!

- ▶ N'insérer l'accu Li-ion que dans le compartiment de recharge prévu à cet effet.

Remarque

Le chargeur peut être utilisé par des enfants à partir de 8 ans ainsi que par des personnes ayant des capacités physiques, sensorielles ou mentales réduites ou ne disposant pas de l'expérience et des connaissances nécessaires s'ils sont surveillés ou s'ils ont reçu des instructions concernant l'utilisation en sécurité de l'appareil et qu'ils comprennent les dangers qui en résultent.

- ▶ Ne pas laisser les enfants jouer avec l'appareil.
- ▶ Ne pas laisser des enfants sans surveillance effectuer le nettoyage et l'entretien du chargeur.

Remarque

L'accu Li-ion chauffe légèrement pendant le processus de recharge.

Remarque

Lorsque le chargeur n'est pas utilisé, le câble d'alimentation électrique doit être débranché de la prise secteur.

- ▶ N'utiliser que le chargeur GT803 pour recharger l'accu Li-ion.
 - ▶ Raccorder le chargeur 39: enfoncer la prise d'alimentation du câble d'alimentation électrique dans le chargeur.
 - ▶ Enfoncer la fiche secteur du câble d'alimentation électrique dans la prise secteur.
 - ▶ Ficher l'accu Li-ion 38 dans le compartiment de recharge du chargeur et le recharger, voir Fig. E.
- Les DEL de l'indicateur d'état de charge f de l'accu Li-ion clignotent conformément à l'état de charge réel. Quand toutes les DEL restent allumées de manière fixe, l'accu est entièrement rechargé.

4.4 Changement d'accu Li-ion

- ▶ Tenir la tondeuse à accu i tête de tonte vers le bas, de façon à ce que l'accu Li-ion 38 ne tombe pas lors du déverrouillage, voir Fig. 1.
- ▶ Débloquer le verrouillage d'accu h avec le pouce.



Fig. 1

- ▶ Retirer l'accu Li-ion **38**, le charger et/ou insérer un accu Li-ion GT821 de recharge dans la tondeuse à accu **i**, voir Fig. 2.



Fig. 2

- ▶ Bloquer l'accu Li-ion **38** avec le verrouillage d'accu **h**, voir Fig. 3.

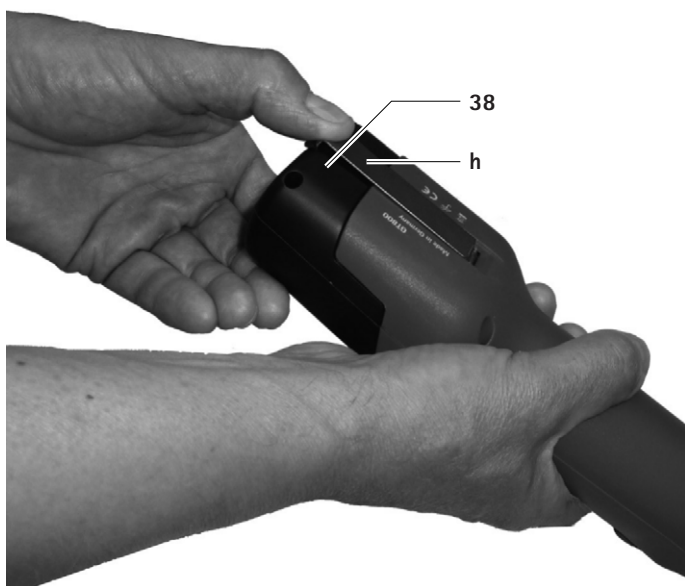

Fig. 3

4.5 Manipulation de la tête de tonte

Huilage de la tête de tonte



ATTENTION

Risque d'endommagement de la tondeuse ou de la tête de tonte en cas d'huilage incorrect!

- ▶ Ne procéder à l'huilage de la tête de tonte que lorsque la tondeuse est en marche.
- ▶ Ne pas plonger la tondeuse ni la tête de tonte dans des liquides.
- ▶ N'utiliser que l'huile lubrifiante légère GT604.

- ▶ Lubrifier l'orifice **a** (palier excentrique) avec 5 à 10 gouttes d'huile toutes les 2 heures, voir Fig. A.
- ▶ Lubrifier les orifices **b** et **c** avec 5 à 10 gouttes d'huile toutes les 15 minutes.
- ▶ Lubrifier abondamment les peignes **1** et **2** pour chaque animal, voir Fig. D.

Graissage de la roue dentée



ATTENTION

Risque d'endommagement de la tondeuse ou de la roue dentée en cas de graissage incorrect!

- ▶ N'utiliser que la graisse d'engrenage GT605.
- ▶ Graisser la roue dentée 1 à 2 fois par saison de tonte.

- ▶ Déverrouiller et enlever l'accu Li-ion **38**.
- ▶ Dévisser les deux vis **6**, voir Fig. B.
- ▶ En regardant la tête de tonte, tourner celle-ci d'environ 15° sur la gauche et la retirer du boîtier du moteur.
- ▶ Appliquer environ 1 cm de graisse sur deux points diamétralement opposés de la roue dentée **10**, voir Fig. C.
- ▶ Graisser l'intérieur de l'écrou de réglage **8** et du manchon de palier de butée **25**.
- ▶ Graisser les tiges des pattes de tension **3** et **5**.

Remplacement des peignes et contre-peignes

- ▶ Déverrouiller et enlever l'accu Li-ion **38**.

Remplacer le contre-peigne

Remarque

Le contre-peigne **2** est remplacé après deux ou trois remplacements de peigne **1**.

- ▶ Desserrer l'écrou de réglage **8** jusqu'à ce que le contre-peigne **2** puisse être retiré en-dessous des pattes de tension **3** et **5**, voir Fig. A.
- ▶ Mettre en place le nouveau contre-peigne. S'assurer alors que les pointes **d** des pattes de tension **3** et **5** et que les lames **e** du ressort de retenue **4** s'engagent exactement dans les orifices du contre-peigne **2** prévus à cet effet.

Econom CL Schafschur

Tondeuse à accu Econom CL pour la tonte de moutons

Remplacer le peigne

- ▶ Desserrer l'écrou de réglage **8**, voir Fig. A.
- ▶ Desserrer les deux vis de fixation **9** et tirer le peigne **1** vers l'avant, voir Fig. C.
- ▶ Mettre en place le nouveau peigne. S'assurer ce faisant que le peigne **1** dépasse le contre-peigne **2** d'environ 2 mm, voir Fig. D.

Réglage de la pression du contre-peigne sur le peigne

Remarque

Le réglage de la pression du contre-peigne sur le peigne doit être effectué tondeuse en marche, sans outils.

Remarque

Une pression trop élevée du contre-peigne sur le peigne entraînera un échauffement accru et une usure plus prononcée du peigne et du contre-peigne.

- ▶ Dévisser prudemment l'écrou de réglage **8** jusqu'à ce que le contre-peigne **2** ne soit plus pressé sur le peigne **1** (bruit de fonctionnement plus clair), voir Fig. A.
- ▶ Visser ensuite l'écrou de réglage **8** jusqu'à ce que le moteur fonctionne un peu plus lentement (contrôler le bruit de marche).

Nettoyage de la tête de tonte

- ▶ Nettoyer la tête de tonte au minimum au bout de quelques jours de tonte ou si elle s'encrasse.
- ▶ Déverrouiller et enlever l'accu Li-ion **38**.
- ▶ Dévisser les deux vis **6**, voir Fig. B.
- ▶ En regardant la tête de tonte, tourner celle-ci d'environ 15° sur la gauche et la retirer du boîtier du moteur.
- ▶ Retirer le peigne et le contre-peigne, voir Remplacement des peignes et contre-peignes.
- ▶ Nettoyer minutieusement l'intérieur et les différentes pièces de la tête de tonte avec une brosse ou un pinceau.
- ▶ Poser et serrer le peigne et le contre-peigne, voir Remplacement des peignes et contre-peignes.
- ▶ Graisser la roue dentée, voir Graissage de la roue dentée.
- ▶ Emboîter prudemment la tête de tonte sur le moteur. Veiller ce faisant à emboîter la tête de tonte en la présentant tournée d'environ 15° sur la gauche et faire attention à ce que l'ergot inférieur s'engage dans la rainure du boîtier du moteur.
- ▶ Huiler la tête de tonte, voir Huilage de la tête de tonte.

Nettoyage du filtre à air

- ▶ Nettoyer le filtre à air **37** au moins une fois par jour ou en cas d'encrassement.
- ▶ Retirer le filtre à air **37** de la tondeuse à accu, voir Fig. G.
- ▶ Nettoyer minutieusement le filtre à air **37** dans de l'eau tiède avec une brosse.
- ▶ Laisser le filtre à air **37** sécher.
- ▶ Nettoyer la tondeuse à accu.
- ▶ Insérer le filtre à air **37** sur la tondeuse à accu.

Affûtage des peignes et contre-peignes

- ▶ Pour l'affûtage des peignes, s'adresser au service technique, voir Service Technique.

4.6 Stockage

- ▶ Bien nettoyer la tondeuse et les peignes et contre-peignes avant de les ranger, voir Traitement.
- ▶ Ranger la tondeuse dans un endroit sec, sombre et propre.

5. Peignes et contre-peignes

Peignes pour la tête de tonte GT369

Art. n°	Désignation
GT578	Contre-peigne à 4 dents
GT588	Peigne à 13 dents, épaisseur 3,5 mm
GT594	Peigne à 13 dents, dents extérieures courbées vers l'extérieur

Peignes pour la tête de tonte GT669

Art. n°	Désignation
GT578	Contre-peigne à 4 dents
GT598	Peigne à 13 dents, épaisseur 3,5 mm
GT594	Peigne à 13 dents, dents extérieures courbées vers l'extérieur

6. Traitement

6.1 Nettoyage/décontamination



DANGER

Risque d'électrocution et d'incendie!

- ▶ Avant le nettoyage:
 - Débrancher la fiche du chargeur.
 - Déverrouiller l'accu Li-ion et le retirer de la tondeuse à accu.
- ▶ Ne pas utiliser de produits de nettoyage et de décontamination inflammables et explosifs.
- ▶ Contrôler qu'aucun liquide ne pénètre dans le produit.



ATTENTION

Risque d'endommagement ou de détérioration irréversible du produit par un nettoyage/une décontamination mécaniques!

- ▶ Ne nettoyer/décontaminer le produit que manuellement.
- ▶ Ne jamais stériliser le produit.



ATTENTION

Risque de détériorations du produit du fait d'un produit de nettoyage/décontamination inadéquat!

- ▶ Utiliser uniquement des produits de nettoyage/décontamination agréés pour le nettoyage des surfaces en respectant les instructions du fabricant.
- ▶ Ne jamais plonger le produit dans de l'eau ou dans un produit nettoyant.
- ▶ Ne pas faire pénétrer de liquide dans les compartiments de recharge.
- ▶ Nettoyer avec le plus grand soin les contacts dans le compartiment de recharge.

- ▶ Essuyer le boîtier du produit avec un chiffon non pelucheux imbibé d'un produit courant du commerce pour la désinfection par essuyage.
- ▶ Si nécessaire, éliminer les résidus du produit de nettoyage et de désinfection à la fin de la durée d'action de celui-ci avec un chiffon non pelucheux humidifié à l'eau propre.
- ▶ Pour le séchage, utiliser un chiffon propre non pelucheux.
- ▶ Nettoyer les contacts dans les compartiments de recharge avec un coton-tige imbibé d'isopropanol ou d'alcool éthylique. Ne pas utiliser de produits chimiques favorisant la corrosion.
- ▶ Si nécessaire, répéter le nettoyage/la désinfection.

6.2 Contrôle et vérification

- ▶ Laisser refroidir le produit à la température ambiante.
- ▶ Après chaque nettoyage et décontamination, vérifier sur le produit les éléments suivants: propreté, bon fonctionnement et absence de détériorations.
- ▶ Contrôler sur le produit l'absence de détériorations, de bruits de fonctionnement irréguliers, d'échauffement excessif et de trop fortes vibrations.
- ▶ Vérifier que les tranchants de la tête de tonte ne sont pas cassés, endommagés ou émoussés.
- ▶ Mettre immédiatement au rebut le produit endommagé.

7. Maintenance

Pour garantir un fonctionnement fiable, Aesculap recommande **au moins une maintenance par an**.

Econom CL Schafschur

Tondeuse à accu Econom CL pour la tonte de moutons

8. Identification et élimination des pannes

8.1 Tondeuse à accu Econom CL pour la tonte de moutons

Problème	Identification	Cause	Élimination
La tondeuse à accu ne démarre pas	-	Accu Li-ion non activé	Actionner la touche e sur l'accu Li-ion
	La DEL du bouton marche/arrêt 36 clignote deux fois par seconde	Accu Li-ion non chargé	Charger l'accu Li-ion
	-	Accu Li-ion défectueux	Insérer un nouvel accu Li-ion
	-	Accu Li-ion non inséré	Insérer l'accu Li-ion
La tondeuse à accu s'arrête en cours d'utilisation	-	Accu Li-ion mis en coupure par le disjoncteur de protection	Arrêter et remettre en marche la tondeuse à accu
	-	L'accu Li-ion est vide	Insérer un nouvel accu Li-ion

8.2 Chargeur et accu Li-ion

Problème	Identification	Cause	Élimination
Chargeur inopérant	La DEL témoin "Accu" ne s'allume pas	Câble d'alimentation électrique non branché	Du chargeur et le brancher dans la prise du réseau d'alimentation électrique.
	Accu Li-ion non chargé	Câble d'alimentation électrique défectueux	Remplacer le câble d'alimentation électrique
		Accu Li-ion défectueux	Faire réparer l'accu Li-ion chez le fabricant, voir Service Technique

Problème	Identification	Cause	Elimination
L'accu Li-ion ne se recharge pas	Accu Li-ion inséré, l'indicateur d'état de charge ne s'allume pas	Contacts du chargeur encrassés	Nettoyer les contacts du compartiment de recharge, voir Traitement
	-	Contacts du chargeur endommagés	Faire réparer le chargeur chez le fabricant, voir Service Technique
	-	Accu Li-ion défectueux	Faire réparer l'accu Li-ion chez le fabricant, voir Service Technique
	-	Chargeur défectueux	Faire réparer le chargeur chez le fabricant, voir Service Technique
	-	Pendant le processus de charge, une température trop élevée est mesurée dans l'accu Li-ion	Retirer l'accu Li-ion du compartiment de recharge, le laisser refroidir et recommencer le processus de recharge Si la perturbation se répète, faire réparer l'accu Li-ion chez le fabricant, voir Service Technique
	-	Problème de charge ou accu Li-ion défectueux	Retirer l'accu Li-ion du compartiment de recharge et recommencer le processus de recharge Si la perturbation se répète, faire réparer l'accu Li-ion chez le fabricant, voir Service Technique

9. Service Technique



AVERTISSEMENT

Risque de blessure et/ou de dysfonctionnement!

► Ne pas modifier le produit.

Les modifications effectuées sur cet équipement techniques peuvent entraîner une perte des droits à garantie de même que d'éventuelles autorisations.

Adresses de service

Albert Kerbl GmbH

Felizenzell 9

84428 Buchbach / Germany

Phone: +49 (0) 8086 933-100

Fax: +49 (0) 8086 933-500

E-mail: info@kerbl.com

www.kerbl.com

Pour obtenir d'autres adresses de service, contactez l'adresse ci-dessus.

Econom CL Schafschur

Tondeuse à accu Econom CL pour la tonte de moutons

10. Accessoires/pièces de rechange

Art. n°	Désignation	Version	Câble secteur ou bloc d'alimentation électrique	Accu Li-ion	Station de recharge complète	Accessoires
GT684/GT686/ GT824/GT826	Econom CL pour la tonte de moutons	Europe sauf Grande-Bretagne	TA012170 Fiche plate Europe, noir, L=1,8 m	GT821	GT803	GT604 Huile spéciale pour peignes et contre-peignes et tête de tonte
GT684G/GT686G/ GT824G/GT826G		Grande-Bretagne	TA012169 Fiche GB, noir, L=1,8 m			
GT684K/GT686K/ GT824K/GT826K		États-Unis	TA012168 Fiche côté appareil 2 broches, noir, L=1,8 m			GT605 Graisse d'engrenage (tube)
GT684A/GT686A/ GT824A/GT826A		Australie	TA013657 Fiche côté appareil 2 broches, noir, L=1,8 m			

11. Caractéristiques techniques

11.1 Tondeuse à accu Econom CL pour la tonte de moutons

Nombre d'oscillations	max. 2 700 1/min
Autonomie avec un accu Li-ion	env. 50 min à 70 min
Tension nominale	max. 21,6 V
Capacité	max. 2,6 A
Poids (avec tête de tonte et accu)	1 470 g
Marquage de contrôle	CE, UL, CSA

11.2 Chargeur GT803

Plages de tension secteur (consommation de courant)	100 à 240 V
Fréquence	50 à 60 Hz
Tension de mise en charge/sortie	max. 25,2 V
Intensité de mise en charge/sortie	max. 2,6 A
Poids (avec câble et bloc d'alimentation électrique)	764 g
Marquage de contrôle	CE, UL, CSA

11.3 Accu Li-ion GT821

Type de pile rechargeable	Li
Tension nominale	21,81 V
Capacité	3,5 Ah
Temps de charge	env. 70 min
Marquage de contrôle	TÜV-Süd, TÜV NRTL (US-C), CE

11.4 Déclaration de conformité



Nous déclarons sous notre propre responsabilité que le présent produit est conforme aux normes et documents normatifs suivants:

Directive CEM 2004/108/CE:

DIN EN 60335-1

DIN EN 60335-2-8

Sécurité des appareils électriques pour usage domestique et similaire

- prescriptions générales
- pour les tondeuses à cheveux/pelage

Aesculap Schermaschinen GmbH

12. Élimination

Les appareils électriques, les accessoires et l'emballage doivent être recyclés dans le respect de l'environnement.

12.1 Uniquement pour les pays de l'UE

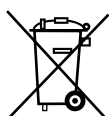

Ne pas jeter les appareils électriques avec les déchets ménagers!

Conformément à la Directive européenne 2012/19/UE sur les appareils électriques et électroniques usagés et sa transposition dans le droit national, les appareils électriques inutilisables doivent être collectés séparément et recyclés dans le respect de l'environnement.

12.2 Accu Li-ion

Ne pas jeter les accus Li-ion avec les déchets ménagers, dans le feu ni dans l'eau. Les accus Li-ion défectueux ou usés doivent être collectés, recyclés ou éliminés dans le respect de l'environnement conformément à la Directive 2006/66/CE.

13. 2 ans de garantie

Chère cliente, cher client,

Nous vous remercions d'avoir acheté l'un de nos produits.

La marque Aesculap est synonyme depuis des décennies de qualité contrôlée et de service remarquable. Nous offrons à nos clients des produits innovateurs et performants. Aesculap fabrique des appareils de qualité supérieure et vous garantit l'utilisation de matériaux de qualité supérieure ainsi qu'une fabrication soignée. Nous tenons à souligner que nous ne sommes pas responsables des défauts de nos produits s'ils résultent d'une utilisation incorrecte, d'une usure normale ou du fait que le produit est utilisé de manière inappropriée ou que des produits d'autres marques ne fonctionnant pas parfaitement ou non adéquats sont utilisés.

Les défauts qui n'influencent pas ou très peu la valeur ou le fonctionnement de l'appareil sont également exclus.

Si notre responsabilité est engagée dans le cadre de notre garantie, nous nous réservons le droit de réparer ou de remplacer le produit.

Econom CL Schafschur

Esquiladora a batería Econom CL

Vista general

Pos.	GT369	GT669	Denominación
	Nº de ref.		
1	GT588	GT598	Placa de corte inferior
2	GT578		Placa de corte superior
3	GT369206	GT669206	Garra tensora, izquierda
4	GT630204		Muelle de sujeción
5	GT369207	GT669207	Garra tensora, derecha
6	TA010017		Tornillo (2x)
8	GT620208		Tuerca de regulación
9	GT630015		Tornillo de bloqueo (2x)
10	GT369312		Piñón con eje
11	TA007573		Tornillo de la carcasa (2x)
15	GT620203		Perno de palanca oscilante
16	GT369801	GT669801	Parte inferior de la carcasa, montada
18	GT369214		Casquillo del cojinete
19	TA004029		Anillo obturador
20	TA008542		Anillo de fieltro
21	TA003816		Tornillo prisionero
22	TA003817		Tuerca M5
23	GT369213		Muñón excéntrico (rosca izquierda)
24	GT620306		Nuez oscilante
25	GT586139		Casquillo del cojinete de empuje
26	GT586239		Arandela elástica
27	GT369202	GT669100	Tapa de la carcasa
28	GT369209		Barra de empuje
29	GT369208		Resorte de oreja
30	TA003834		Tuerca M3
31	GT369205	GT669205	Palanca oscilante
32	TA008588		Tornillo alomado
33	GT620023		Disco dentado
34	GT620021		Tuerca M4
35	TA009222		Destornillador
36	GT474206		Pulsador on/off
37	GT800804		Filtro de aire (azul)

Pos.	GT369	GT669	Denominación
	Nº de ref.		
38	GT821		Batería de iones de litio
39	GT803		Cargador
-	GT604		Aceite especial para cabezal y placas de corte
	GT605		Grasa para engranajes (tubo)
	GT374208		Escobillas de carbón

Símbolos en el producto



Atención, señal de advertencia general
Atención, observar la documentación adjunta

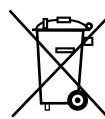

Identificación de equipos eléctricos y electrónicos, ver
Eliminación de residuos

Índice

1.	Manipulación correcta	39
2.	Descripción del aparato	40
2.1	Volumen de suministro	40
2.2	Componentes necesarios para el servicio	40
2.3	Finalidad de uso	40
2.4	Modo de funcionamiento	40
3.	Preparación	41
4.	Funcionamiento de la esquiladora a batería, el cargador y la batería de iones de litio	41
4.1	Puesta a punto	41
4.2	Comprobación del funcionamiento	41
4.3	Conexión del cargador/Carga de la batería de iones de litio	41
4.4	Cambio de la batería de iones de litio	42
4.5	Manejo del cabezal de corte	43
4.6	Almacenamiento	44
5.	Placas de corte	44
6.	Trato y cuidado	45
6.1	Limpieza/Desinfección	45
6.2	Control y comprobación	45
7.	Mantenimiento	45

8.	Identificación y subsanación de fallos	46
8.1	Esquiladora a batería Econom CL	46
8.2	Cargador y batería de iones de litio	46
9.	Servicio de Asistencia Técnica	47
10.	Accesorios/piezas de recambio	48
11.	Datos técnicos	48
11.1	Esquiladora a batería Econom CL	48
11.2	Cargador GT803	48
11.3	Batería de iones de litio GT821	48
11.4	Declaración de conformidad	48
12.	Eliminación de residuos	49
12.1	Sólo para países de la UE	49
12.2	Batería de iones de litio	49
13.	2 años de garantía	49



Peligro de quemaduras.

Tras un uso prolongado, los cabezales de afeitados pueden estar calientes.

- ▶ **No tocar directamente los cabezales de afeitado tras el uso.**
- ▶ **Dejar que la máquina esquiladora se enfríe tras el uso.**

Nota

El aparato está previsto exclusivamente para cortar el pelaje de animales.

1. Manipulación correcta



Peligro de muerte por descarga eléctrica.

- ▶ **No abrir el producto.**
- ▶ **Conectar el producto únicamente a redes de suministro con puesta a tierra.**
- ▶ **Mantener el producto seco.**



Peligro de lesiones si el cable de red del cargador está dañado.

- ▶ **Comprobar que el cable de red no presenta daños antes de iniciar la carga.**
- ▶ **Pedir al fabricante que cambie el cable de red dañado.**

- ▶ Encargar el manejo del producto únicamente a personas instruidas.
- ▶ Antes de utilizar el producto comprobar que funcione y que se encuentre en perfecto estado.
- ▶ Almacenar el cargador y la batería de iones de litio a temperatura ambiente.
- ▶ Mantener secos el cargador y la batería de iones de litio.
- ▶ Cargar las baterías de iones de litio antes de utilizarlas por primera vez.
- ▶ Para evitar daños causados por un montaje o uso inadecuados y conservar así los derechos de garantía y responsabilidad del fabricante:
 - Utilizar el producto sólo conforme a las presentes instrucciones de uso.

Econom CL Schafschur

Esquiladora a batería Econom CL

- Respetar la información sobre las medidas de seguridad y las instrucciones de mantenimiento.
- Sólo combinar entre sí productos Aesculap.
- ▶ Conservar las instrucciones en un lugar accesible para el operario.
- ▶ Cumplir con las normas vigentes.
- ▶ Asegurarse de que la instalación eléctrica de la sala cumpla con los requisitos IEC.
- ▶ Para desconectar el aparato de la red, tirar del enchufe, nunca del cable.
- ▶ No utilizar el producto en lugares expuestos a peligro de explosión.
- ▶ No utilizar ningún producto dañado o defectuoso. Retirar inmediatamente el producto si está dañado.

Nota

El cargador puede ser utilizado tanto por niños a partir de 8 años como por personas cuyas capacidades mentales, sensoriales o físicas estén disminuidas, así como por personas con falta de experiencia y conocimiento, siempre que reciban instrucción supervisada o en materia de seguridad y entiendan los riesgos que su uso conlleva.

- ▶ Prohibido que los niños jueguen con el aparato.
- ▶ Prohibido que los niños realicen tareas de limpieza y mantenimiento del cargador sin supervisión.

2. Descripción del aparato

2.1 Volumen de suministro

N.º art.	Descripción
GT680 / GT820	Esquiladora a batería Econom CL
GT821	Batería de iones de litio
GT803	Cargador
ver Accesorios/piezas de recambio	Cable de red (con conector para aparatos)
TA015314	Instrucciones de uso
GT604	Botella de aceite

2.2 Componentes necesarios para el servicio

- Esquiladora a batería Econom CL
- Cargador
- Cable de red (con conector para aparatos)
- Batería de iones de litio

2.3 Finalidad de uso

Esquiladora a batería Econom CL

La esquiladora a batería Econom CL se utiliza para esquilizar animales pequeños.

Cargador GT803/Batería de iones de litio GT821

El cargador GT803 se utiliza para cargar la batería de iones de litio GT821.

2.4 Modo de funcionamiento

Esquiladora a batería Econom CL

La esquiladora a batería Econom CL se enciende y apaga por medio de la tecla On/Off **36**.

Nota

Para evitar un encendido/apagado accidental de la máquina, la tecla On/Off sólo reacciona tras una activación de >0,5 s.

Cargador GT803/Batería de iones de litio GT821

El cargador GT803 ha sido diseñado para un rango de tensión de 100 V a 240 V y unas frecuencias de 50 Hz a 60 Hz.

Para que el cargador GT803 funcione se debe conectar a la red eléctrica con el enchufe de red.

El cargador GT803 dispone de dos compartimentos de carga.

El proceso de carga se inicia automáticamente después de introducir la batería de iones de litio en la estación de carga.

El tiempo de carga va en función del nivel de carga y de la capacidad de la batería de iones de litio.

Principio de carga

La carga de la batería de iones de litio se realiza por medio de impulsos de corriente constantes.

El cargador controla el nivel de carga de la batería de iones de litio mientras ésta se carga. Con la vigilancia del nivel de carga se garantiza la carga completa sin que se produzca una sobrecarga.

El equipo vigila asimismo la temperatura de la batería y el tiempo de carga.

El indicador del nivel de carga **f** de la batería de iones de litio dispone de 5 LED. Cada LED representa un 20 % del volumen de carga. Si la batería se encuentra en proceso de carga, el LED del estado de carga correspondiente parpadeará. Cuando se iluminen todos los LED, la batería estará completamente cargada.

Tiempo de carga

Una vez agotado el tiempo de carga, se interrumpe el proceso de carga. El tiempo de carga es de unos 70 minutos.

3. Preparación

Si no se observan las siguientes normas, Aesculap declina cualquier responsabilidad.

- ▶ Al instalar y poner en funcionamiento el producto, deberán respetarse:
 - los reglamentos de instalación y operación vigentes a nivel nacional,
 - las normas nacionales sobre prevención de incendios y explosiones
 - Instrucciones de utilización según las normas IEC/VDE.

4. Funcionamiento de la esquiladora a batería, el cargador y la batería de iones de litio

4.1 Puesta a punto

Conexión de los accesorios

Las combinaciones de accesorios no mencionadas en las instrucciones de uso sólo podrán ser utilizadas si están expresamente destinadas para la aplicación prevista. No deben influir negativamente en las características de rendimiento ni en los requisitos de seguridad.

4.2 Comprobación del funcionamiento

Esquiladora a batería Econom CL

- ▶ Realizar una inspección visual.
- ▶ Comprobar que el filtro de aire **37** encaja correctamente, ver Fig. F.
- ▶ Introducir la batería de iones de litio **38** en el compartimento de la esquiladora y bloquearla.
- ▶ Comprobar el estado de carga de la batería: pulsar la tecla **g**, ver Fig. E.
- ▶ El indicador del nivel de carga **f** muestra el nivel de carga.

Nota

Para evitar que la batería de iones de litio se descargue cuando la máquina no esté en uso, la conexión electrónica de la batería de iones de litio al control de la esquiladora a batería se desconecta trascurrida 1 h.

- ▶ Reactivar la batería de iones de litio **38**: pulsar la tecla **g**, ver Fig. E.
Se iluminan todos los LED del indicador del nivel de carga **f**.

Cargador/Batería de iones de litio

- ▶ Realizar una inspección visual.
- ▶ Antes de conectar el producto a la red:
 - Comprobar que el cable de red no esté dañado.
 - Comprobar que el producto no presenta daños (p. ej. que los contactos del compartimento de carga no están deformados).
- ▶ Enchufar el cable de red en la estación de carga.
- ▶ Conectar el enchufe de red a la toma de corriente de la red.
- ▶ Colocar la batería de iones de litio **38** en el compartimento de carga del cargador y cargarla, ver Fig. F.

4.3 Conexión del cargador/Carga de la batería de iones de litio



ADVERTENCIA

Peligro de incendio por cortocircuito de los polos a causa de líquidos o piezas de metal.

- ▶ No cortocircuitar la batería de iones de litio.



ADVERTENCIA

Peligro de lesiones si el cable de red está dañado.

- ▶ Comprobar que el cable de red no presenta daños antes de iniciar la carga.
- ▶ Pedir al fabricante que cambie el cable de red.



ADVERTENCIA

Peligro de lesiones y daños materiales si la batería de iones de litio está en mal estado.

- ▶ Comprobar que la batería de iones de litio no presenta daños antes de iniciar la carga.
- ▶ No utilizar ni cargar la batería de iones de litio si presenta algún daño.

Econom CL Schafschur

Esquiladora a batería Econom CL



ATENCIÓN

Pérdida de la capacidad/del rendimiento de la batería de iones de litio si se almacena descargado durante demasiado tiempo.

- ▶ Cargar siempre por completo la batería de iones de litio antes de almacenarla durante periodos largos y recargarla una vez al mes.



ATENCIÓN

Peligro de destrucción del producto, del compartimento de carga o de la batería de iones de litio si se introduce una batería incorrecta en el compartimento de carga.

- ▶ Introducir la batería de iones de litio sólo en el compartimento de carga que le corresponde.

Nota

El cargador puede ser utilizado tanto por niños a partir de 8 años como por personas cuyas capacidades mentales, sensoriales o físicas estén disminuidas, así como por personas con falta de experiencia y conocimiento, siempre que reciban instrucción supervisada o en materia de seguridad y entiendan los riesgos que su uso conlleva.

- ▶ Prohibido que los niños jueguen con el aparato.
- ▶ Prohibido que los niños realicen tareas de limpieza y mantenimiento del cargador sin supervisión.

Nota

La batería de iones de litio se calienta ligeramente durante la carga.

Nota

Cuando no se vaya a utilizar el cargador se desenchufará siempre el cable de red de la toma de corriente.

- ▶ Utilizar sólo el cargador GT803 de Aesculap para cargar la batería de iones de litio.
- ▶ Conectar el cargador 39: enchufar el conector para aparatos del cable de red en el cargador.
- ▶ Enchufar el enchufe de red del cable de red al enchufe.
- ▶ Introducir la batería de iones de litio 38 en el compartimento de carga del cargador y cargarla, ver Fig. E.

Los LED del indicador del nivel de carga f de la batería de iones de litio parpadean según el estado de carga actual. Cuando se iluminen todos los LED, la batería estará completamente cargada.

4.4 Cambio de la batería de iones de litio

- ▶ Sujetar la esquiladora a batería i con el cabezal de corte hacia abajo para que la batería de iones de litio 38 no caiga al suelo al soltarla, ver Fig. 1.
- ▶ Soltar el bloqueo de la batería h con el pulgar.



Fig. 1

- ▶ Tirar de la batería de iones de litio **38** hasta sacarla, cargar y/o introducir la batería de iones de litio de repuesto GT821 cargada en la esquiladora a batería **i**, ver Fig. 2.



Fig. 2

- ▶ Asegurar la batería de iones de litio **38** con el bloqueo de la batería **h**, ver Fig. 3.

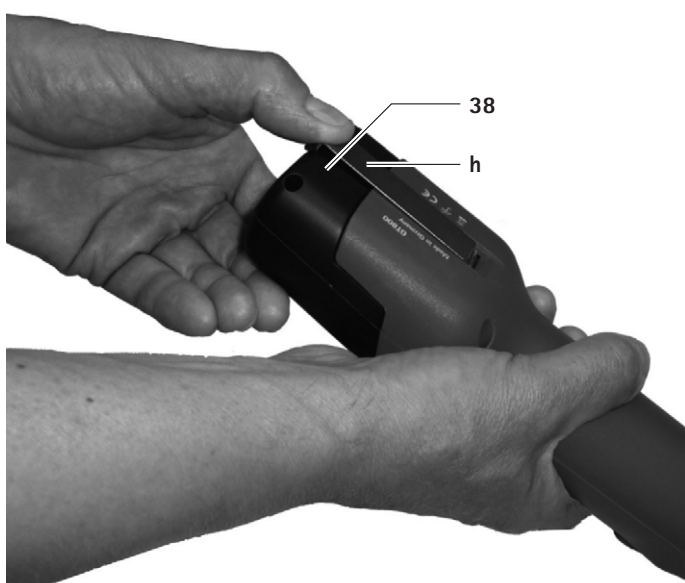

Fig. 3

4.5 Manejo del cabezal de corte

Lubricación del cabezal de corte



ATENCIÓN

Peligro de dañar la esquiladora o el cabezal de corte por una lubricación inadecuada.

- ▶ Lubricar el cabezal de corte sólo cuando la máquina esté en marcha.
- ▶ No sumergir el cabezal de corte en líquidos.
- ▶ Utilizar exclusivamente el aceite lubricante ligero GT604.

- ▶ Echar de 5 a 10 gotas cada 2 horas al engrasador **a** (cojinete del excéntrico), ver Fig. A.
- ▶ Echar de 5 a 10 gotas cada 15 minutos a los engrasadores **b** y **c**.
- ▶ Lubricar abundantemente las placas de corte **1** y **2** y por cada animal, ver Fig.D.

Engrasado del piñón



ATENCIÓN

Peligro de dañar la esquiladora o el piñón por una lubricación inadecuada.

- ▶ Utilizar exclusivamente grasa para engranajes GT605.
- ▶ Engrasar el piñón de 1 a 2 veces por temporada de esquila.

- ▶ Desenclavar y retirar la batería de iones de litio **38**.
- ▶ Desenroscar ambos tornillos **6**, ver Fig. B.
- ▶ Con la mirada puesta en el cabezal de corte, girarlo aprox. 15° hacia la izquierda y retirarlo de la carcasa del motor.
- ▶ Aplicar 1 cm de grasa aprox. en dos puntos opuestos entre sí del piñón **10**, ver Fig. C.
- ▶ Engrasar la parte interior de la tuerca de regulación **8** y del casquillo del cojinete de empuje **25**.
- ▶ Engrasar los vástagos de las garras tensoras **3** y **5**.

Cambio de las placas de corte

- ▶ Desenclavar y retirar la batería de iones de litio **38**.

Cambiar la placa de corte superior

Nota

La placa de corte superior **2** se cambia entre dos y tres veces por cada placa de corte inferior **1**.

- ▶ Aflojar la tuerca de regulación **8** hasta que la placa de corte superior **2** se pueda sacar debajo de las garras tensoras **3** y **5**, ver Fig. A.
- ▶ Colocar la nueva placa de corte. Se deberá procurar que las puntas **d** de ambas garras tensoras **3** y **5** y las solapas **e** del muelle de sujeción **4** encajen exactamente en los orificios previstos para ello en la placa de corte superior **2**.

Econom CL Schafschur

Esquiladora a batería Econom CL

Cambiar la placa de corte inferior

- ▶ Aflojar la tuerca de regulación **8**, ver Fig. A.
- ▶ Soltar ambos tornillos de bloqueo **9** y sacar la placa de corte inferior **1** hacia delante, ver Fig. C.
- ▶ Colocar la nueva placa de corte. Asegurarse de que la placa de corte inferior **1** sobresalga aprox. 2 mm de la placa de corte superior **2**, ver Fig. D.

Ajuste de la presión de la hoja

Nota

El ajuste de la presión de la hoja debe realizarse con la máquina en marcha y sin herramientas.

Nota

Una presión excesiva de la hoja provocará un sobrecalentamiento y un desgaste excesivo de las placas de corte.

- ▶ Aflojar con cuidado la tuerca de regulación **8** hasta que la placa de corte superior **2** deje de estar presionada contra la placa de corte inferior **1** (sonido agudo de la máquina), ver Fig. A.
- ▶ Luego enroscar la tuerca de regulación **8** hasta que el motor funcione un poco más lentamente (comprobar los ruidos).

Limpieza del cabezal de corte

- ▶ Limpiar el cabezal de corte como mínimo después de varios días de esquila o si se ensucia.
- ▶ Desenclavar y retirar la batería de iones de litio **38**.
- ▶ Desenroscar ambos tornillos **6**, ver Fig. B.
- ▶ Con la mirada puesta en el cabezal de corte, girarlo aprox. 15° hacia la izquierda y retirarlo de la carcasa del motor.
- ▶ Extraer las placas de corte, ver Cambio de las placas de corte.
- ▶ Limpiar a fondo el interior y las piezas del cabezal de corte con un cepillo o un pincel.
- ▶ Colocar y apretar las placas de corte, ver Cambio de las placas de corte.
- ▶ Engrasar el piñón, ver Engrasado del piñón.
- ▶ Con cuidado, conectar el cabezal de corte al motor. Asegurarse de que el cabezal de corte encaje girándolo aprox. 15° hacia la izquierda y que el saliente interior encaje en la ranura de la carcasa del motor.
- ▶ Lubricar el cabezal de corte, ver Lubricación del cabezal de corte.

Limpieza del filtro de aire

- ▶ Limpiar el filtro de aire **37** al menos una vez al día o si se ensucia.
- ▶ Retirar el filtro de aire **37** de la esquiladora a batería, ver Fig. G.
- ▶ Limpiar a fondo el filtro de aire **37** en agua tibia con un cepillo.
- ▶ Dejar que se seque el filtro de aire **37**.
- ▶ Limpiar la esquiladora a batería.
- ▶ Conectar el filtro de aire **37** a la esquiladora a batería.

Afilado de las placas de corte

- ▶ En caso de que sea necesario reafilar las placas de corte, diríjase al Servicio de Asistencia Técnica, ver Servicio de Asistencia Técnica.

4.6 Almacenamiento

- ▶ Limpiar bien la esquiladora a batería y las placas de corte antes de almacenarlas, ver Trato y cuidado.
- ▶ Almacenar la esquiladora en un lugar seco, oscuro y limpio.

5. Placas de corte

Placas de corte para el cabezal de corte GT369

N.º art.	Descripción
GT578	Placa de corte superior con 4 dientes
GT588	Placa de corte inferior con 13 dientes, 3,5 mm de grosor
GT594	Placa de corte inferior con 13 dientes, dientes exteriores acodados hacia fuera

Placas de corte para el cabezal de corte GT669

N.º art.	Descripción
GT578	Placa de corte superior con 4 dientes
GT598	Placa de corte inferior con 13 dientes, 3,5 mm de grosor
GT594	Placa de corte inferior con 13 dientes, dientes exteriores acodados hacia fuera

6. Trato y cuidado

6.1 Limpieza/Desinfección



PELIGRO

Riesgo de descargas eléctricas e incendios.

- ▶ Antes de limpiar:
 - Desconectar el enchufe de red del cargador.
 - Desbloquear la batería de iones de litio y extraerla de la esquiladora a batería.
- ▶ No utilizar agentes de limpieza o desinfección inflamables o explosivos.
- ▶ Asegurarse de que no penetra ningún líquido en el producto.



ATENCIÓN

Peligro de dañar o destruir el producto si se somete a una limpieza/desinfección automática.

- ▶ Limpiar/desinfectar el producto sólo manualmente.
- ▶ No esterilizar nunca el producto.



ATENCIÓN

Peligro de dañar el producto debido al uso de desinfectantes/agentes de limpieza incorrectos.

- ▶ Utilizar únicamente desinfectantes/agentes de limpieza autorizados para la limpieza de la superficie y según las instrucciones del fabricante.
- ▶ No sumergir nunca el producto en agua o en el agente de limpieza.
- ▶ No introducir líquidos en los compartimentos de carga.
- ▶ Limpiar los contactos del compartimento de carga con sumo cuidado.

- ▶ Limpiar la carcasa del producto con un paño sin pelusa humedecido con un desinfectante convencional.
- ▶ Eliminar los posibles restos del agente de limpieza y desinfección una vez finalizado su tiempo de actuación con un paño sin pelusa humedecido en agua clara.
- ▶ Para el secado, utilizar un paño limpio y sin pelusa.
- ▶ Limpiar los contactos de los compartimentos de carga con isopropanol o alcohol etílico y un bastoncillo de algodón. No utilizar productos químicos que puedan provocar corrosión.
- ▶ Si es necesario, repetir la limpieza/desinfección.

6.2 Control y comprobación

- ▶ Dejar que el producto se enfríe a temperatura ambiente.
- ▶ Tras limpiar y desinfectar el producto, comprobar que: esté limpio, funcione debidamente y no tenga defectos.
- ▶ Comprobar que el producto no presenta daños, ruidos de funcionamiento anormales, sobrecalentamiento ni una vibración excesiva.
- ▶ Comprobar que las hojas de corte no están fragmentadas, dañadas ni desafiladas.
- ▶ Retirar inmediatamente el producto si está dañado.

7. Mantenimiento

Para garantizar un funcionamiento fiable, Aesculap recomienda realizar un mantenimiento **al menos una vez al año**.

Econom CL Schafschur

Esquiladora a batería Econom CL

8. Identificación y subsanación de fallos

8.1 Esquiladora a batería Econom CL

Fallo	Detección	Causa	Subsanación
La esquiladora a batería no arranca	-	No se ha activado la batería de iones de litio	Accionar la tecla e de la batería de iones de litio
	El LED de la tecla On/Off 36 parpadea dos veces por segundo	No se ha cargado la batería de iones de litio	Cargar la batería de iones de litio
	-	Batería de iones de litio defectuosa	Introducir una batería de iones de litio nueva
	-	No se ha introducido la batería de iones de litio	Introducir una batería de iones de litio
La esquiladora a batería se para durante el funcionamiento	-	El circuito de protección ha desconectado la batería de iones de litio	Encender y apagar la esquiladora a batería
	-	La batería de iones de litio está descargada	Introducir una batería de iones de litio nueva

8.2 Cargador y batería de iones de litio

Fallo	Detección	Causa	Subsanación
El cargador no funciona	El indicador LED "batería" no está iluminado	No se ha conectado el cable de red	Enchufar el cable de red en la base de enchufe del cargador y en la toma de red.
	No se ha cargado la batería de iones de litio	Cable de red defectuoso	Cambiar el cable de red
		Batería de iones de litio defectuosa	Encargar al fabricante la reparación de la batería de iones de litio, ver Servicio de Asistencia Técnica

Fallo	Detección	Causa	Subsanación
La batería de iones de litio no se carga	Se ha encajado la batería de iones de litio pero el indicador del nivel de carga no se ilumina	Los contactos del cargador están sucios	Limpiar los contactos del compartimento de carga, ver Trato y cuidado
	-	Los contactos del cargador están dañados	Encargar al fabricante la reparación del cargador, ver Servicio de Asistencia Técnica
	-	Batería de iones de litio defectuosa	Encargar al fabricante la reparación de la batería de iones de litio, ver Servicio de Asistencia Técnica
	-	Cargador defectuoso	Encargar al fabricante la reparación del cargador, ver Servicio de Asistencia Técnica
	-	Durante la carga se ha detectado un sobrecalentamiento de la batería de iones de litio	Retirar la batería de iones de litio del compartimento de carga, dejarla enfriar y repetir la carga Si se produce otro fallo, encargar al fabricante la reparación de la batería de iones de litio, ver Servicio de Asistencia Técnica
	-	Fallo de carga o batería de iones de litio defectuosa	Retirar la batería de iones de litio del compartimento de carga y repetir la carga Si se produce otro fallo, encargar al fabricante la reparación de la batería de iones de litio, ver Servicio de Asistencia Técnica

9. Servicio de Asistencia Técnica



Peligro de lesiones y/o fallos de funcionamiento.

► No modificar el producto.

Si se realizan modificaciones en el equipo técnico, se extinguirá la garantía y el derecho de garantía, así como las posibles homologaciones.

Direcciones de la Asistencia Técnica

Albert Kerbl GmbH

Felizenzell 9

84428 Buchbach / Germany

Phone: +49 (0) 8086 933-100

Fax: +49 (0) 8086 933-500

E-Mail: info@kerbl.com

www.kerbl.com

En la dirección especificada anteriormente se le facilitará información sobre otras direcciones de Asistencia Técnica.

Econom CL Schafschur

Esquiladora a batería Econom CL

10. Accesorios/piezas de recambio

N.º art.	Descripción	Versión	Cable de red o fuente de alimentación	Batería de iones de litio	Estación de carga completa	Accesorios
GT684/GT686/ GT824/GT826	Esquiladora Econom CL	Europa excepto Gran Bre- taña	TA012170 Conector plano Europa, negro, L=1,8 m	GT821	GT803	GT604 Aceite especial para placas y cabe- zal de corte
GT684G/GT686G/ GT824G/GT826G		Gran Bre- taña	TA012169 Conector UK negro, L=1,8 m			GT605 Grasa para engra- najes (tubo)
GT684K/GT686K/ GT824K/GT826K		EE UU	TA012168 Base de enchufe de 2 polos, negra L=1,8 m			
GT684A/GT686A/ GT824A/GT826A		Australia	TA013657 Base de enchufe de 2 polos, negra L=1,8 m			

11. Datos técnicos

11.1 Esquiladora a batería Econom CL

Velocidad	máx. 2 700 1/min
Duración con una batería de iones de litio	aprox. de 50 min a 70 min
Tensión nominal	máx. 21,6 V
Capacidad	máx. 2,6 A
Peso (con cabezal de corte y batería)	1 470 g
Marca de verificación	CE, UL, CSA

11.2 Cargador GT803

Gama de voltajes (potencia absorbida)	de 100 V a 240 V
Frecuencia	de 50 Hz a 60 Hz
Tensión de carga/salida	máx. 25,2 V
Corriente de carga/salida	máx. 2,6 A
Peso (con cable y fuente de alimenta- ción)	764 g
Marca de verificación	CE, UL, CSA

11.3 Batería de iones de litio GT821

Elementos del acumulador	Li
Tensión nominal	21,81 V
Capacidad	3.5 Ah
Tiempo de carga	aprox. 70 min
Marca de verificación	TÜV-Süd, TÜV NRTL (US-C), CE

11.4 Declaración de conformidad

CE Declaramos, bajo responsabilidad propia, que este producto cumple las siguientes normas o documentos normativos:
2004/108/EG Directriz de CEM:
DIN EN 60335-1
DIN EN 60335-2-8
Seguridad de los aparatos electrodomésticos y análogos
– requisitos generales
– para máquinas de cortar el pelo
Aesculap Schermaschinen GmbH

12. Eliminación de residuos

Reciclar de forma ecológica las herramientas eléctricas, sus accesorios y sus envases.

12.1 Sólo para países de la UE

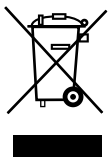

No deseche las herramientas eléctricas con la basura doméstica.

En virtud de la Directiva europea 2012/19/UE sobre residuos de aparatos eléctricos y electrónicos, y su transposición, las herramientas eléctricas que han dejado de ser aptas para el uso deben eliminarse mediante una recogida selectiva y reciclarse de forma ecológica.

12.2 Batería de iones de litio

No desechar las baterías de iones de litio con la basura doméstica ni arrojándolas al fuego ni al agua. Las baterías de iones de litio defectuosas o usadas se deben recoger, reciclar o eliminar de forma respetuosa con el medio ambiente según lo dispuesto en la Directiva 2006/66/EG.

13. 2 años de garantía

Apreciado cliente, apreciada clienta:

Le damos las gracias por haber elegido un producto de nuestra casa.

Ya desde hace varias décadas, se asocia la marca Aesculap con productos de acreditada calidad y con un excelente servicio técnico. Ofrecemos a nuestros clientes productos innovadores y con elevadas prestaciones. Aesculap fabrica aparatos de primera calidad y le garantiza el empleo de materiales de alta calidad, así como un proceso de producción impecable. Nos gustaría indicar asimismo que no respondemos de los defectos materiales de nuestros productos cuando se derivan de un uso inadecuado, del desgaste natural del producto o de sus consecuencias, ni cuando no se utilice el producto debidamente ni cuando se use con productos de terceros que sean inapropiados o no funcionen correctamente.

Asimismo, quedan excluidos aquellos defectos que no afectan o sólo afectan de forma insignificante al valor o la función del producto.

En el caso de responder en el ámbito de nuestra garantía, nos reservamos el derecho de reparar o sustituir el producto.

Econom CL Schafschur

Tosatrice ad accumulatore Econom CL tosatura pecore

Vista d'insieme

Voce	GT369	GT669	N. d'ordine	Denominazione
1	GT588	GT598		Contropettine
2		GT578		Pettine
3	GT369206	GT669206		Staffa di serraggio sinistra
4		GT630204		Molla di tenuta
5	GT369207	GT669207		Staffa di serraggio destra
6		TA010017		Vite (2x)
8		GT620208		Dado di regolazione
9		GT630015		Vite di arresto (2x)
10		GT369312		Ruota dentata con albero
11		TA007573		Vite a testa cilindrica (2x)
15		GT620203		Bullone della leva oscillante
16	GT369801	GT669801		Custodia inferiore montata
18		GT369214		Bronzina
19		TA004029		O-ring
20		TA008542		Rondella di filtro
21		TA003816		Spina filettata
22		TA003817		Madrevite M5
23		GT369213		Perno eccentrico (filettatura sinistrorsa)
24		GT620306		Noce oscillante
25		GT586139		Boccola del cuscinetto di spinta
26		GT586239		Rondella elastica
27	GT369202	GT669100		Coperchio della custodia
28		GT369209		Asta di spinta
29		GT369208		Molla ad occhio
30		TA003834		Madrevite M3
31	GT369205	GT669205		Leva oscillante
32		TA008588		Vite a testa svasata con calotta
33		GT620023		Disco dentato
34		GT620021		Madrevite M4
35		TA009222		Cacciavite
36		GT474206		Tasto ON/OFF
37		GT800804		Filtro aria (blu)

Voce	GT369	GT669	N. d'ordine	Denominazione
38			GT821	Accumulatore a ioni di litio
39			GT803	Caricabatterie
-			GT604	Olio speciale per teste di tosatura e pettini
			GT605	Grasso per ingranaggi (tubo)
			GT374208	Spazzole a carbone

Simboli sul prodotto



Attenzione, simbolo di avvertimento generale
Attenzione, rispettare i documenti allegati

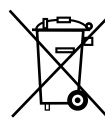

Marcatura per apparecchi elettrici ed elettronici, vedere Smaltimento

Indice

1.	Manipolazione sicura	51
2.	Descrizione dell'apparecchio	52
2.1	Corredo di fornitura	52
2.2	Componenti necessari alla messa in funzione	52
2.3	Destinazione d'uso	53
2.4	Funzionamento	53
3.	Preparazione	53
4.	Operatività con tosatrice ad accumulatore, caricabatterie e accumulatore a ioni di litio	53
4.1	Approntamento	53
4.2	Controllo del funzionamento	53
4.3	Collegamento del caricabatterie/ricarica dell'accumulatore a ioni di litio	54
4.4	Sostituzione dell'accumulatore a ioni di litio	55
4.5	Manipolazione della testa di tosatura	56
4.6	Conservazione	57
5.	Pettini	57
6.	Preparazione	57
6.1	Pulizia/Disinfezione	57
6.2	Controllo e prova	57

7.	Manutenzione	57
8.	Identificazione ed eliminazione dei guasti	58
8.1	Tosatrice ad accumulatore Econom CL tosatura pecore	58
8.2	Caricabatterie e accumulatore a ioni di litio	58
9.	Assistenza tecnica.....	59
10.	Accessori/Ricambi.....	60
11.	Specifiche tecniche.....	60
11.1	Tosatrice ad accumulatore Econom CL tosatura pecore	60
11.2	Caricabatterie GT803	60
11.3	Accumulatore a ioni di litio GT821	60
11.4	Dichiarazione di conformità.....	60
12.	Smaltimento	61
12.1	Soltanto per i paesi CE.....	61
12.2	Accumulatore a ioni di litio	61
13.	2 anni di garanzia	61



Pericolo di lesione a causa di cavo di allacciamento alla rete del carica batterie danneggiato!

- ▶ Prima di procedere con il caricamento verificare che il cavo di allacciamento alla rete non presenti danni.
- ▶ In caso di cavo di allacciamento alla rete danneggiato, farlo sostituire dal produttore.

1. Manipolazione sicura



Le scosse elettriche comportano pericolo di morte!

- ▶ Non aprire il prodotto.
- ▶ Utilizzare il prodotto soltanto su una rete elettrica con conduttore di protezione.
- ▶ Mantenere asciutto il prodotto.



Rischio di ustioni!

Dopo un uso prolungato, le teste di taglio possono essere calde.

- ▶ Non toccare le teste di taglio direttamente dopo l'uso.
- ▶ Lasciare raffreddare la tosatrice dopo l'uso.

Nota

L'apparecchio è concepito soltanto per tagliare peli di animali!

- ▶ Far utilizzare il prodotto solo da persone con adeguata formazione.
- ▶ Prima di utilizzare il prodotto verificarne l'idoneità funzionale ed accertarsi che sia in perfette condizioni.

Econom CL Schafschur

Tosatrice ad accumulatore Econom CL tosatura pecore

- ▶ Conservare il caricabatterie e gli accumulatori a ioni di litio a temperatura ambiente.
- ▶ Mantenere asciutti il caricabatterie e gli accumulatori a ioni di litio.
- ▶ Prima del primo utilizzo caricare gli accumulatori a ioni di litio.
- ▶ Per evitare danni dovuti a un montaggio o un esercizio non corretto e che, come tali, pregiudicano la garanzia:
 - Utilizzare il prodotto solo in conformità alle presenti istruzioni d'uso.
 - Rispettare le informazioni sulla sicurezza e le avvertenze per la manutenzione.
 - Accoppiare solo prodotti Aesculap.
- ▶ Conservare le istruzioni per l'uso in modo che siano accessibili per l'utente.
- ▶ Rispettare le norme vigenti.
- ▶ Accertarsi che l'impianto elettrico dell'ambiente sia conforme ai requisiti CEI.
- ▶ Staccare la spina dalla presa di rete affermando sempre la spina, mai tirando il cavo.
- ▶ Non utilizzare il prodotto in settori a rischio di esplosione.
- ▶ Se il prodotto è guasto o danneggiato, non utilizzarlo. Se il prodotto è danneggiato, scartarlo immediatamente.

Nota

Questo caricabatterie può essere utilizzato da bambini a partire da 8 anni e da persone con ridotte capacità fisiche, sensoriali o mentali o senza esperienza o conoscenza del prodotto, solo se sorvegliati e se sono stati istruiti sull'uso sicuro dell'apparecchio e se sono consapevoli dei pericoli derivanti dall'uso.

- ▶ I bambini non devono giocare con l'apparecchio.
- ▶ La pulizia e la manutenzione da parte dell'utilizzatore non possono essere eseguite da bambini non sorvegliati.

2. Descrizione dell'apparecchio

2.1 Corredo di fornitura

Cod. art.	Descrizione
GT680 / GT820	Tosatrice ad accumulatore Econom CL tosatura pecore
GT821	Accumulatore a ioni di litio
GT803	Caricabatterie
vedere Accessori/Ricambi	Cavo di allacciamento alla rete (con spina apparecchio)
TA015314	Istruzioni per l'uso
GT604	Bottiglia di lubrificante

2.2 Componenti necessari alla messa in funzione

- Tosatrice ad accumulatore Econom CL tosatura pecore
- Caricabatterie
- Cavo di allacciamento alla rete (con spina apparecchio)
- Accumulatore a ioni di litio

2.3 Destinazione d'uso

Tosatrice ad accumulatore Econom CL tosatura pecore

La tosatrice ad accumulatore Econom CL tosatura pecore serve a tosare le pecore.

Caricabatterie GT803/Accumulatore a ioni di litio GT821

Il caricabatterie GT803 viene utilizzato per ricaricare accumulatori a ioni di litio GT821.

2.4 Funzionamento

Tosatrice ad accumulatore Econom CL tosatura pecore

La tosatrice Econom CL tosatura pecore viene accesa e spenta con il tasto ON/OFF 36.

Nota

Per evitare l'accensione e lo spegnimento accidentale dell'apparecchio, il tasto ON/OFF reagisce solo se attivato per >0,5 s.

Caricabatterie GT803/Accumulatore a ioni di litio GT821

Il caricabatterie GT803 è concepito per un intervallo di tensione di rete da 100 V a 240 V e da 50 Hz a 60 Hz.

Per renderlo idoneo a funzionare, il caricabatterie GT803 è collegato alla rete elettrica tramite la spina.

Il caricabatterie GT803 ha un pozzetto.

Il procedimento di carica ha inizio automaticamente quando nell'apposita stazione è inserito l'accumulatore a ioni di litio.

La durata della carica dipende dalla condizione di carica e dalla capacità degli accumulatori a ioni di litio.

Principio di carica

Gli accumulatori a ioni di litio sono caricati mediante impulsi di corrente costanti.

La condizione di carica dell'accumulatore a ioni di litio è sorvegliata durante la ricarica. Il monitoraggio della curva di carica assicura una carica al 100 % senza sovraccariche.

Inoltre vengono monitorate la temperatura e la durata della carica degli accumulatori.

L'indicatore della condizione di carica **f** dell'accumulatore a ioni di litio ha 5 LED. Ogni LED indica un volume di carica pari al 20 %. Se l'accumulatore è in carica, il LED della condizione di carica corrispondente lampeggia. Se tutti i LED sono accesi fissi, l'accumulatore è completamente caricato.

Durata della carica

Al raggiungimento della durata massima della carica, il procedimento di carica è interrotto. La durata della carica è di circa 70 min.

3. Preparazione

Il mancato rispetto delle seguenti disposizioni fa sì che Aesculap non si assuma alcuna garanzia in merito.

- ▶ Nell'installazione ed esercizio del prodotto è necessario rispettare:
 - le norme nazionali sull'installazione ed i gestori,
 - la normativa nazionale sulla protezione da incendi ed esplosioni,
 - Avvertenze per l'impiego come da disposizioni CEI/VDE.

4. Operatività con tosatrice ad accumulatore, caricabatterie e accumulatore a ioni di litio

4.1 Approntamento

Collegamento degli accessori

Le combinazioni di accessori non menzionate nelle istruzioni per l'uso possono essere utilizzate soltanto se espressamente destinate all'applicazione prevista. Caratteristiche e sicurezza non devono risultare pregiudicate.

4.2 Controllo del funzionamento

Tosatrice ad accumulatore Econom CL tosatura pecore

- ▶ Eseguire un controllo visivo.
- ▶ Assicurarsi che il filtro aria **37** sia alloggiato correttamente, vedere Fig. F.
- ▶ Inserire e bloccare l'accumulatore a ioni di litio **38** nel pozzetto dell'apparecchio.
- ▶ Verificare la condizione di carica dell'accumulatore: premere il tasto **g**, vedere Fig. E.
- ▶ L'indicatore della condizione di carica **f** indica lo stato di carica.

Nota

Per evitare che l'accumulatore a ioni di litio si scarichi mentre l'apparecchio non viene utilizzato, il collegamento elettronico dell'accumulatore a ioni di litio per il comando della tosatrice ad accumulatore viene scollegato dopo 1 h.

- ▶ Riattivare l'accumulatore a ioni di litio **38**: azionare il tasto **g**, vedere Fig. E.

Tutti i LED dell'indicatore della condizione di carica **f** si accendono.

Econom CL Schafschur

Tosatrice ad accumulatore Econom CL tosatura pecore

Caricabatterie/Accumulatore a ioni di litio

- ▶ Eseguire un controllo visivo.
- ▶ Prima di collegare il prodotto alla rete di alimentazione:
 - Verificare che il cavo di allacciamento alla rete non sia danneggiato.
 - Controllare che il prodotto non presenti danni (ad es. contatti del pozzetto di carica deformato).
- ▶ Inserire il cavo di allacciamento alla rete nella spina apparecchio della stazione di carica.
- ▶ Inserire la spina di rete nella presa della rete di alimentazione.
- ▶ Posizionare l'accumulatore a ioni di litio **38** nel pozzetto del caricabatterie e procedere al caricamento, vedere Fig. F.

4.3 Collegamento del caricabatterie/ricarica dell'accumulatore a ioni di litio



AVVERTENZA

Pericolo di incendio in caso di cortocircuito dei poli causato da liquidi o parti metalliche!

- ▶ Non cortocircuitare l'accumulatore a ioni di litio.



AVVERTENZA

Pericolo di lesione a causa di cavo di allacciamento alla rete danneggiato!

- ▶ Prima di procedere con il caricamento verificare che il cavo di allacciamento alla rete non presenti danni.
- ▶ In caso di cavo di allacciamento alla rete danneggiato, farlo sostituire dal produttore.



AVVERTENZA

Pericolo di lesioni e danni materiali da accumulatore a ioni di litio danneggiato!

- ▶ Prima di ricaricare l'accumulatore a ioni di litio controllare che non sia danneggiato.
- ▶ Non usare o ricaricare un accumulatore a ioni di litio danneggiato.



ATTENZIONE

Perdita di capacità/degrado delle prestazioni dell'accumulatore a ioni di litio scarico in seguito a lunga inattività!

- ▶ In caso di lunghe conservazioni, conservare gli accumulatori a ioni di litio soltanto a piena carica e ricaricandoli una volta al mese.



ATTENZIONE

Distruzioni del prodotto, del pozzetto di carica o dell'accumulatore a ioni di litio causate dall'inserimento di modelli di accumulatore errati nel pozzetto di carica!

- ▶ Inserire l'accumulatore a ioni di litio soltanto nell'apposito pozzetto.

Nota

Questo caricabatterie può essere utilizzato da bambini a partire da 8 anni e da persone con ridotte capacità fisiche, sensoriali o mentali o senza esperienza o conoscenza del prodotto, solo se sorvegliati e se sono stati istruiti sull'uso sicuro dell'apparecchio e se sono consapevoli dei pericoli derivanti dall'uso.

- ▶ I bambini non devono giocare con l'apparecchio.
- ▶ La pulizia e la manutenzione da parte dell'utilizzatore non possono essere eseguite da bambini non sorvegliati.

Nota

Durante il procedimento di carica l'accumulatore a ioni di litio si surriscalda leggermente.

Nota

Quando non si lavora con il caricabatterie, il cavo di allacciamento alla rete deve essere staccato dalla presa.

- ▶ Utilizzare esclusivamente il caricabatterie Aesculap GT803 per ricaricare gli accumulatori a ioni di litio.
- ▶ Collegare il caricabatterie **39**: inserire la spina apparecchio del cavo di allacciamento alla rete nel caricabatterie.
- ▶ Inserire la spina del cavo di allacciamento alla rete nella presa.
- ▶ Posizionare l'accumulatore a ioni di litio **38** nel pozzetto del caricabatterie e procedere al caricamento, vedere Fig. E.

I LED dell'indicatore della condizione di carica **f** dell'accumulatore a ioni di litio lampeggiano in base allo stato di carica attuale. Se tutti i LED sono accesi fissi, l'accumulatore è completamente caricato.

4.4 Sostituzione dell'accumulatore a ioni di litio

- ▶ Tenere la tosatrice ad accumulatore **i** con la testa di tosatura rivolta verso il basso, in modo che l'accumulatore a ioni di litio **38** non cada quando viene staccato, vedere Fig. 1.
- ▶ Staccare il blocco accumulatore **h** con il pollice.



Fig. 1

- ▶ Estrarre l'accumulatore a ioni di litio **38**, inserire l'accumulatore a ioni di litio sostitutivo GT821carico e/o ricaricato nella tosatrice ad accumulatore **i**, vedere Fig. 2.



Fig. 2

- ▶ Fissare l'accumulatore a ioni di litio **38** con il blocco accumulatore **h**, vedere Fig. 3.

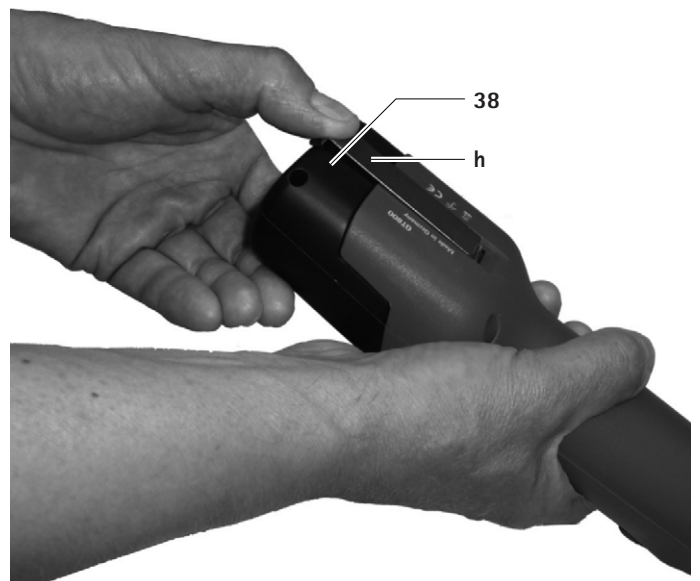

Fig. 3

Econom CL Schafschur

Tosatrice ad accumulatore Econom CL tosatura pecore

4.5 Manipolazione della testa di tosatura

Oliatura della testa di tosatura



ATTENZIONE

In caso di scorretta oliatura la tosatrice o la testa di tosatura potrebbero subire danneggiamenti!

- ▶ Eseguire sempre la lubrificazione della testa di tosatura solo con la tosatrice in funzione.
- ▶ Non immergere mai la tosatrice e la testa di tosatura in liquidi.
- ▶ Utilizzare un olio lubrificante leggero GT604.

- ▶ Ogni 2 ore, introdurre 5-10 gocce nel foro di lubrificazione **a** (cuscinetto ad eccentrici), vedere Fig. A.
- ▶ Ogni 15 minuti introdurre 5-10 gocce nel foro di lubrificazione **b** e **c**.
- ▶ A seconda della specie animale, lubrificare abbondantemente i pettini **1** e **2**, vedere Fig. D.

Ingrassaggio dell'ingranaggio



ATTENZIONE

In caso di scorretto ingrassaggio la tosatrice o l'ingranaggio potrebbero subire danneggiamenti!

- ▶ Utilizzare esclusivamente grasso per ingranaggi GT605.
- ▶ Ingrassare l'ingranaggio 1-2 volte per stagione di tosatura.

- ▶ Sbloccare e rimuovere l'accumulatore a ioni di litio **39**.
- ▶ Svitare entrambe le viti **6**, vedere Fig. B.
- ▶ Guardando la testa di tosatura, farla ruotare di circa 15° verso sinistra ed estrarla dalla custodia del motore.
- ▶ Applicare ca. 1 cm di grasso su due punti opposti dell'ingranaggio **10**, vedere Fig. C.
- ▶ Ingrassare internamente il dado di regolazione **8** e la boccola del cuscinetto di spinta **25**.
- ▶ Ingrassare gli steli delle staffe di serraggio **3** e **5**.

Sostituzione dei pettini

- ▶ Sbloccare e rimuovere l'accumulatore a ioni di litio **39**.

Sostituire il pettine

Nota

*Il pettine **2** va sostituito con una frequenza doppia o tripla rispetto a quella di sostituzione del contropettine **1**.*

- ▶ Allentare il dado di regolazione **8** finché diviene possibile estrarre il pettine **2** sotto le staffe di serraggio **3** e **5**, vedere Fig. A.
- ▶ Inserire un nuovo pettine. Fare attenzione che le punte **d** delle staffe di serraggio **3** e **5** i bordi e della molla di tenuta **4** combacino esattamente con gli appositi fori del pettine **2**.

Sostituire il contropettine

- ▶ Allentare il dado di regolazione **8**, vedere Fig. A.
- ▶ Allentare le due viti di arresto **9** ed estrarre il contropettine **1** in avanti, vedere Fig. C.
- ▶ Inserire un nuovo pettine. Durante questa operazione assicurarsi che il contropettine **1** sporga di circa 2 mm dal pettine **2**, vedere Fig. D.

Regolazione della pressione dei pettini

Nota

La regolazione della pressione dei pettini deve avvenire con apparecchio acceso e senza l'ausilio di utensili.

Nota

Una pressione eccessiva dei pettini causa un eccessivo riscaldamento e un'usura troppo elevata dei pettini.

- ▶ Svitare con cautela il dado di regolazione **8**, finché il pettine **2** non preme più contro il contropettine **1** (diverso rumore di funzionamento), vedere Fig. A.
- ▶ Serrare il dado di regolazione **8** finché il motore gira leggermente più lento (controllo tramite il rumore di funzionamento).

Pulizia della testa di tosatura

- ▶ Pulire la testa di tosatura almeno dopo una giornata di utilizzo oppure in caso di sporcizia.
- ▶ Sbloccare e rimuovere l'accumulatore a ioni di litio **38**.
- ▶ Svitare entrambe le viti **6**, vedere Fig. B.
- ▶ Guardando la testa di tosatura, farla ruotare di circa 15° verso sinistra ed estrarla dalla custodia del motore.
- ▶ Rimuovere i pettini, vedere Sostituzione dei pettini.
- ▶ Pulire in profondità la parte interna e i singoli componenti della testa di tosatura con una spazzola o un pennello.
- ▶ Inserire e stringere i pettini, vedere Sostituzione dei pettini.
- ▶ Ingrassare l'ingranaggio, vedere Ingrassaggio dell'ingranaggio.
- ▶ Inserire con cautela la testa di tosatura sul motore. accertandosi che venga montata girata di circa 15° verso sinistra e che il nasetto inferiore vada ad inserirsi nella scanalatura della custodia del motore.
- ▶ Oliare la testa di tosatura, vedere Oliatura della testa di tosatura.

Pulizia del filtro dell'aria

- ▶ Pulire il filtro aria **37** almeno una volta al giorno oppure in caso di sporcizia.
- ▶ Rimuovere il filtro aria **37** dalla tosatrice ad accumulatore, vedere Fig. G.
- ▶ Pulire a fondo il filtro aria **37** in acqua calda con una spazzola.
- ▶ Fare asciugare il filtro aria **37**.
- ▶ Pulire la tosatrice ad accumulatore.
- ▶ Inserire il filtro aria **37** sulla tosatrice ad accumulatore.

Riaffilatura dei pettini

- ▶ Per rafilare i pettini rivolgersi all'Assistenza Tecnica, vedere Assistenza tecnica.

4.6 Conservazione

- ▶ Prima mettere da parte l'apparecchio, procedere alla pulizia di tosatrice e pettini, vedere Preparazione.
- ▶ Riporre la tosatrice in un luogo asciutto, buio e pulito.

5. Pettini

Pettini indicati per la testa di tosatura GT369

Cod. art.	Descrizione
GT578	Pettine a 4 denti
GT588	Contropettine a 13 denti, spessore 3,5 mm
GT594	Contropettine a 13 denti, denti esterni piegati verso l'esterno

Pettini indicati per la testa di tosatura GT669

Cod. art.	Descrizione
GT578	Pettine a 4 denti
GT598	Contropettine a 13 denti, spessore 3,5 mm
GT594	Contropettine a 13 denti, denti esterni piegati verso l'esterno

6. Preparazione

6.1 Pulizia/Disinfezione



PERICOLO

Pericolo di scosse elettriche ed incendi!

- ▶ Prima della pulizia:
 - Staccare la spina dal caricabatterie.
 - Sbloccare l'accumulatore a ioni di litio e rimuovere la tosatrice ad accumulatore.
- ▶ Non utilizzare detergenti e disinfettanti infiammabili ed esplosivi.
- ▶ Accertarsi che nel prodotto non penetri alcun liquido.



ATTENZIONE

Danni o distruzione del prodotto causati dalla pulizia automatica/disinfezione!

- ▶ Pulire/disinfettare il prodotto solo manualmente.
- ▶ Non sterilizzare mai il prodotto.



ATTENZIONE

Danni al prodotto causati da detergenti/disinfettanti non idonei!

- ▶ Usare detergenti/disinfettanti ammessi per la disinfezione delle superfici secondo le istruzioni del produttore.
- ▶ Non immergere mai il prodotto in acqua o detergente.
- ▶ Non introdurre liquidi nei pozzetti di carica.
- ▶ Pulire i contatti del pozzetto con la massima cura.

- ▶ Passare la scocca del prodotto con un telo non sfilacciante inumidito con un normale prodotto idoneo per la disinfezione per strofinamento.
- ▶ Se necessario, dopo il relativo tempo d'azione eliminare i residui di detergenti e disinfettanti con un telo non sfilacciante inumidito con acqua pulita.
- ▶ Per asciugare usare un telo non sfilacciante pulito.
- ▶ Pulire i contatti dei pozzetti con isopropanolo o alcool etilico ed un bastoncino cotonato. Non usare prodotti chimici che favoriscano la corrosione.
- ▶ Se necessario, ripetere la pulizia/disinfezione.

6.2 Controllo e prova

- ▶ Far raffreddare il prodotto a temperatura ambiente.
- ▶ Dopo ogni pulizia e disinfezione, verificare che il prodotto sia pulito, perfettamente funzionante e non danneggiato.
- ▶ Controllare che il prodotto non presenti danni, rumori da funzionamento anomali, surriscaldamenti eccessivi o vibrazioni troppo forti.
- ▶ Sottoporre la testa di taglio a un controllo mirante ad escludere che i taglienti siano rotti, danneggiati e smussi.
- ▶ Se il prodotto è danneggiato, scartarlo immediatamente.

7. Manutenzione

Per garantire un funzionamento affidabile, raccomanda una manutenzione **almeno una volta all'anno**.

Econom CL Schafschur

Tosatrice ad accumulatore Econom CL tosatura pecore

8. Identificazione ed eliminazione dei guasti

8.1 Tosatrice ad accumulatore Econom CL tosatura pecore

Anomalia	Identificazione	Causa	Rimedio
La tosatrice non parte	-	Accumulatore a ioni di litio non attivato	Attivare il tasto e sull'accumulatore a ioni di litio
	Il LED del tasto ON/OFF 36 lampeggia due volte al secondo	Accumulatore a ioni di litio non caricato	Caricare l'accumulatore a ioni di litio
	-	Accumulatore a ioni di litio guasto	Inserire un nuovo accumulatore a ioni di litio
	-	Accumulatore a ioni di litio non inserito	Inserire l'accumulatore a ioni di litio
La tosatrice ad accumulatore rimane ferma durante il funzionamento	-	Accumulatore a ioni di litio disattivato dal circuito di protezione	Spegnere e riaccendere la tosatrice ad accumulatore
	-	L'accumulatore a ioni di litio è vuoto	Inserire un nuovo accumulatore a ioni di litio

8.2 Caricabatterie e accumulatore a ioni di litio

Anomalia	Identificazione	Causa	Rimedio
Caricabatterie non funzionante	L'indicatore LED "Accumulatore" non si illumina	Cavo di allacciamento alla rete non inserito	Inserire il cavo di allacciamento alla rete nella spina apparecchio della stazione di carica e nella presa della rete di alimentazione
	Accumulatore a ioni di litio non caricato	Conduttura di allacciamento alla rete guasta	Sostituire il cavo di allacciamento alla rete
		Accumulatore a ioni di litio guasto	Far riparare l'accumulatore a ioni di litio dal produttore, vedere Assistenza tecnica

Anomalia	Identificazione	Causa	Rimedio
L'accumulatore a ioni di litio non è caricato	Accumulatore a ioni di litio inserito, l'indicatore della condizione di carica non si illumina	Contatti del caricabatterie sporchi	Pulire i contatti nel pozzetto, vedere Preparazione
	-	Contatti del caricabatterie danneggiati	Far riparare il caricabatterie dal produttore, vedere Assistenza tecnica
	-	Accumulatore a ioni di litio guasto	Far riparare l'accumulatore a ioni di litio dal produttore, vedere Assistenza tecnica
	-	Caricabatterie guasto	Far riparare il caricabatterie dal produttore, vedere Assistenza tecnica
	-	Durante il caricamento nell'accumulatore a ioni di litio viene rilevata una temperatura troppo alta	Togliere l'accumulatore a ioni di litio dal pozzetto, lasciarlo raffreddare e ripetere il procedimento di carica
	-	Problema di caricamento o accumulatore a ioni di litio guasto	Togliere l'accumulatore a ioni di litio dal pozzetto e ripetere il procedimento di carica Se l'anomalia si ripresenta: far riparare l'accumulatore a ioni di litio dal produttore, vedere Assistenza tecnica

9. Assistenza tecnica



AVVERTENZA

Pericolo di lesioni e/o malfunzionamenti!

► **Non modificare il prodotto.**

Eventuali modifiche di queste attrezzature tecniche possono comportare il decadere dei diritti di garanzia e delle omologazioni.

Indirizzi dei centri assistenza

Albert Kerbl GmbH

Felizenzell 9

84428 Buchbach / Germany

Phone: +49 (0) 8086 933-100

Fax: +49 (0) 8086 933-500

E-mail: info@kerbl.com

www.kerbl.com

Gli altri indirizzi dell'assistenza possono essere richiesti all'indirizzo predetto.



Econom CL Schafschur

Tosatrice ad accumulatore Econom CL tosatura pecore

10. Accessori/Ricambi

Cod. art.	Descrizione	Esecuzione	Cavo di alimentazione o alimentatore	Accumulatore a ioni di litio	Stazione di caricamento completa	Accessori
GT684/GT686/ GT824/GT826	Econom CL tosatura pecore	Europa tranne Gran Bretagna	TA012170 connettore piatto Euro, nero, L=1,8 m	GT821	GT803	GT604 Olio speciale per pettini e testa di tosatura
GT684G/GT686G/ GT824G/GT826G		Gran Breta- gna	TA012169 Spina GB, nera, L=1,8 m			GT605 Grasso per ingra- naggi (tubo)
GT684K/GT686K/ GT824K/GT826K		USA	TA012168 Spina apparecchio a 2 pin, nera, L=1,8 m			
GT684A/GT686A/ GT824A/GT826A		Australia	TA013657 Spina apparecchio a 2 pin, nera, L=1,8 m			

11. Specifiche tecniche

11.1 Tosatrice ad accumulatore Econom CL tosatura pecore

Cadenza	max. 2 700 1/min
Tempo di funzionamento con accumulatore a ioni di litio	da ca. 50 min a 70 min
Tensione nominale	max. 21,6 V
Capacità	max. 2,6 A
Peso (con testa di tosatura e accumulatore)	1 470 g
Marchio di prova	CE, UL, CSA

11.2 Caricabatterie GT803

Intervalli di tensione di rete (corrente assorbita)	100 V/240 V
Frequenza	da 50 Hz a 60 Hz
Tensione di carica/uscita	max. 25,2 V
Corrente di carica/uscita	max. 2,6 A
Peso (con cavo e alimentatore)	764 g
Marchio di prova	CE, UL, CSA

11.3 Accumulatore a ioni di litio GT821

Tipo di pila	Li
Tensione nominale	21,81 V
Capacità	3,5 Ah
Durata della carica	ca. 70 min
Marchio di prova	TÜV-Süd, TÜV NRTL (US-C), CE

11.4 Dichiarazione di conformità



Dichiariamo, sotto nostra esclusiva responsabilità, che questo prodotto è conforme alle seguenti norme o documenti normativi:

2004/108/CE Direttiva EMV:

DIN EN 60335-1

DIN EN 60335-2-8

Sicurezza degli apparecchi elettrici d'uso domestico e similare

- - requisiti generali

- - per gli apparecchi per la cura della pelle e dei capelli

Aesculap Schermaschinen GmbH

12. Smaltimento

Gli elettrodomestici, gli accessori e l'imballo devono essere conferiti ad un impianto di riciclaggio ecocompatibile.

12.1 Soltanto per i paesi CE

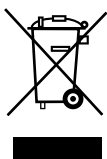

Non gettare gli elettrodomestici nei rifiuti domestici!
In ottemperanza alla Direttiva Europea 2012/19/UE sui rifiuti da apparecchiature elettriche ed elettroniche e la relativa attuazione nell'ambito della legislazione nazionale, gli elettrodomestici giunti a fine vita devono essere raccolti separatamente e conferiti ad un impianto di riciclaggio ecocompatibile.

12.2 Accumulatore a ioni di litio

Non gettare gli accumulatori a ioni di litio nei rifiuti domestici, né in fiamme o acqua. Gli accumulatori a ioni di litio guasti o esausti devono essere raccolti, riciclati o smaltiti in maniera ecologicamente corretta ai sensi della direttiva 2006/66/CE.

13. 2 anni di garanzia

Gentile/egregio cliente,

grazie per aver preferito un prodotto della nostra azienda.

Il nome Aesculap è da decenni sinonimo di qualità controllata e servizio di altissimo livello. Ai nostri clienti offriamo prodotti innovativi e prestanti. Aesculap fabbrica apparecchi di alta qualità e assicura l'impiego di materiali di qualità e una fabbricazione accurata. Desideriamo ricordarle che non ci assumiamo responsabilità alcuna per i vizi materiali se tali vizi derivano da utilizzo non conforme, usura normale o dal fatto che il prodotto venga usato in modo inadeguato o se vengono impiegati prodotti esterni non adeguati o non perfettamente funzionanti.

Allo stesso modo fanno eccezione i vizi materiali che non influiscono sul funzionamento o lo fanno in modo non determinante.

Qualora fossimo responsabili in base alla garanzia, ci riserviamo di riparare o sostituire il prodotto.

Econom CL Schafschur

Accu-tondeuse Econom CL schapenvacht

Overzicht

Pos.	GT369	GT669	Benaming
	Bestelnr.		
1	GT588	GT598	Ondermes
2	GT578		Bovenmes
3	GT369206	GT669206	Veerbrug arm links
4	GT630204		Veerbrughouder
5	GT369207	GT669207	Veerbrug arm rechts
6	TA010017		Schroef (2x)
8	GT620208		Stelschroef
9	GT630015		Bevestigingsschroef (2x)
10	GT369312		Tandrad met as
11	TA007573		Cilinderschroef (2x)
15	GT620203		Drukagerbol
16	GT369801	GT669801	Scheerkophuis gemonteerd
18	GT369214		Lagerbus
19	TA004029		O-ring
20	TA008542		Viltring
21	TA003816		Bout voor vastzetten lagerbus
22	TA003817		Moer voor bout lagerbus M5
23	GT369213		Excenterasje (linkse schroefdraad)
24	GT620306		Trillende moer
25	GT586139		Drukagerhuls
26	GT586239		Veerring
27	GT369202	GT669100	Scheerkopdeksel
28	GT369209		Drukstang
29	GT369208		Veertje voor drukstang
30	TA003834		Moer M3
31	GT369205	GT669205	Aandrijfarm
32	TA008588		Schroef voor drukstang
33	GT620023		Getande ring
34	GT620021		Moer M4
35	TA009222		Schroevendraaier
36	GT474206		Aan-/Uit-knop
37	GT800804		Luchtfilter (blauw)

Pos.	GT369	GT669	Benaming
	Bestelnr.		
38	GT821		Li-ion-accu
39	GT803		Lader
-	GT604		Speciale olie voor scheerkop en messen
	GT605		Tandwielvet (tube)
	GT374208		Koolborstels

Symbolen op het product



Let op: algemeen waarschuwingsymbool
Let op: volg de bijgesloten documentatie

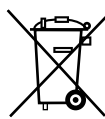

Aanduiding van elektrische en elektronische apparaten,
zie Verwijdering

Inhoudsopgave

1.	Veilig gebruik	63
2.	Beschrijving van het apparaat	64
2.1	Leveringsomvang	64
2.2	Benodigde componenten voor het gebruik	64
2.3	Gebruiksdoel	64
2.4	Werkingsprincipe	64
3.	Vorbereiding	65
4.	Gebruik van de draadloze tondeuse, acculader en Li-ion-accu	65
4.1	Opstellen	65
4.2	Functionele test	65
4.3	Lader aansluiten/Li-ion-accu laden	65
4.4	Li-ion-accu vervangen	66
4.5	Gebruik van de scheerkop	67
4.6	Opslag	68
5.	Messen	68
6.	Reinigingsbehandeling	69
6.1	Reiniging/desinfectie	69
6.2	Controle en testen	69
7.	Onderhoud	69
8.	Opsporen en verhelpen van fouten	70
8.1	Accu-tondeuse Econom CL Schapenvacht	70

8.2	Lader en Li-ion-accu	70
9.	Technische dienst	71
10.	Accessoires/Reserveonderdelen	72
11.	Technische specificaties	72
11.1	Accu-tondeuse Econom CL Schapenvacht	72
11.2	Lader GT803.	72
11.3	Li-ion-accu GT821	72
11.4	Verklaring van conformiteit	72
12.	Verwijdering	73
12.1	Alleen voor EU-landen	73
12.2	Li-ion-accu	73
13.	2 Jaar garantie	73



Gevaar voor verbranding!

Na langdurig gebruik kunnen de scheerkoppen heet zijn.

- ▶ **Scheerkoppen niet direct Na het gebruik aanraken.**
- ▶ **Tondeuse na gebruik laten afkoelen.**

Opmerking

Het apparaat is alleen bedoeld voor het scheren van dierlijk haar.

1. Veilig gebruik



Levensgevaar door elektrische schok!

- ▶ **Product niet openen.**
- ▶ **Sluit dit product uitsluitend aan op een voedingsnet met randaarde.**
- ▶ **Product droog houden.**



Verwondingsgevaar door een beschadigde voedingskabel van het laadapparaat!

- ▶ **Controleer de voedingskabel voor het laden op beschadigingen.**
- ▶ **Laat een beschadigde voedingskabel door de fabrikant vervangen.**

- ▶ Het product mag alleen door geschoold personeel worden bediend.
- ▶ Controleer de juiste werking en de goede staat van het product voordat u het gebruikt.
- ▶ Bewaar de lader en de Li-ion-accu's bij kamertemperatuur.
- ▶ Houd de lader en de Li-ion-accu's droog.
- ▶ Laad de Li-ion-accu voor het eerste gebruik.
- ▶ Om beschadiging ten gevolge van een ondeskundige montage of foutief gebruik te vermijden en de garantie en aansprakelijkheid niet in het geding te brengen:
 - Gebruik dit product uitsluitend overeenkomstig deze gebruiksaanwijzing.
 - Volg de veiligheidsinformatie en de onderhoudsinstructies op.
 - Combineer alleen Aesculap-producten met elkaar.

Econom CL Schafschur

Accu-tondeuse Econom CL schapenvacht

- ▶ Bewaar deze gebruiksaanwijzing op een plaats die toegankelijk is voor de gebruiker.
- ▶ Leef de toepasselijke normen na.
- ▶ Zorg ervoor dat de elektrische installatie op de plaats van gebruik aan de IEC-normen voldoet.
- ▶ Trek de voedingskabel altijd aan de stekker uit het stopcontact en nooit aan de kabel zelf.
- ▶ Gebruik dit product niet in een explosiegevaarlijke ruimte.
- ▶ Gebruik geen beschadigde of defecte producten. Houd beschadigde producten onmiddellijk apart.

Opmerking

Deze acculader kan worden gebruikt door kinderen vanaf 8 jaar oud en door personen met verminderde fysieke, sensorische of mentale capaciteiten of met gebrek aan ervaring en kennis. Wel moet er dan toezicht worden gehouden of moeten deze personen instructies ontvangen met betrekking tot het veilige gebruik van dit apparaat en de daaruit voortvloeiende gevaren.

- ▶ Laat kinderen niet met dit apparaat spelen.
- ▶ Reiniging en onderhoud mogen niet zonder toezicht door kinderen worden uitgevoerd.

2. Beschrijving van het apparaat

2.1 Leveringsomvang

Art.nr.	Benaming
GT680 / GT820	Accu-tondeuse Econom CL schapenvacht
GT821	Li-ion-accu
GT803	Lader
zie Accessoires/Reserveonderdelen	Voedingskabel (met apparaatstekker)
TA015314	Gebruiksaanwijzing
GT604	Oliëflesje

2.2 Benodigde componenten voor het gebruik

- Accu-tondeuse Econom CL schapenvacht
- Lader
- Voedingskabel (met apparaatstekker)
- Li-ion-accu

2.3 Gebruiksdoel

Accu-tondeuse Econom CL Schapenvacht

De accu-tondeuse Econom CL Schapenvacht wordt voor het scheren van schapen gebruikt.

Lader GT803/Li-ion-accu GT821

De lader GT803 wordt voor het laden van de Li-ion-accu's GT821 gebruikt.

2.4 Werkingsprincipe

Accu-tondeuse Econom CL Schapenvacht

De accu-tondeuse Econom CL Schapenvacht wordt met de Aan-/Uit-knop **36** in- en uitgeschakeld.

Opmerking

Om een onopzettelijk in-/uitschakelen van de machine te voorkomen, reageert de A-Uit-knop pas na een activering >0,5 s.

Lader GT803/Li-ion-accu GT821

De lader GT803 is voor een netspanningsbereik van 100 V tot 240 V en van 50 Hz tot 60 Hz ontworpen.

Zodra de netstekker in het stopcontact wordt gestoken is de acculader GT803 klaar voor gebruik.

De acculader GT803 beschikt over één laadschacht.

Zodra er een Li-ion-accu in het de lader wordt gestoken, start het laden automatisch.

De laadduur is afhankelijk van de ladingstoestand en capaciteit van de Li-ion-accu's.

Laadprincipe

De Li-ion-accu's worden opgeladen met constante stroompulsen.

De laadtoestand van de Li-ion-accu wordt tijdens het laden continu bewaakt. Door de bewaking van de laadcurve wordt een 100 %-lading zonder overbelasten gewaarborgd.

Daarnaast worden de temperatuur van de accu en de laadduur gecontroleerd.

De aanduiding van de laadtoestand **f** van de Li-ion-accu's heeft 5 LED's. Elke LED staat voor 20 % laadvolume. Als de accu wordt opgeladen, knipt de LED van de betreffende laadtoestand. Als alle LEDs zonder onderbreking branden, is de accu helemaal opgeladen.

Laadduur

Wanneer de maximale laadduur is bereikt, wordt het laadproces afgebroken. De laadduur bedraagt ca. 70 min.

3. Voorbereiding

Wanneer de volgende voorschriften niet worden nageleefd, wijst Aesculap elke aansprakelijkheid van de hand.

- ▶ Bij de opstelling en het gebruik van dit product moeten onderstaande voorschriften worden nageleefd:
 - de nationale installatie- en gebruikersvoorschriften,
 - de nationale voorschriften aangaande brand- en explosiepreventie,
 - gebruiksinstructies conform de IEC-/VDE-bepalingen.

4. Gebruik van de draadloze tondeuze, acculader en Li-ion-accu

4.1 Opstellen

Accessoires aansluiten

Combinaties van accessoires die niet in deze gebruiksaanwijzing worden vermeld, mogen uitsluitend worden gebruikt als ze uitdrukkelijk voor de beoogde toepassing bestemd zijn. De vermogenskenmerken en veiligheidsaspecten mogen daarbij niet nadelig worden beïnvloed.

4.2 Functionele test

Accu-tondeuse Econom CL Schapenvacht

- ▶ Voer een visuele inspectie uit.
- ▶ Ervoor zorgen dat het luchtfilter **37** correct geplaatst is, zie Afb. F.
- ▶ Li-ion-accu **38** in machineas schuiven en vergrendelen.
- ▶ Laadtoestand van de accu's controleren: knop **g** indrukken, zie Afb. E.
- ▶ De aanduiding van de laadtoestand **f** toont de laadtoestand aan.

Opmerking

Om te voorkomen dat de Li-ion-accu bij niet gebruik maken van de machine ontlad, wordt de elektronische verbinding van de lithium-ion batterij voor besturing van de accu-tondeuse na 1 h losgekoppeld.

- ▶ Li-ion-accu **38** reactiveren: knop **g** indrukken, zie Afb. E.
Alle LEDs van de aanduiding van de laadtoestand **f** lichten op.

Acculader/Li-ion-accu

- ▶ Voer een visuele inspectie uit.
- ▶ Alvorens het product op het voedingsnet aan te sluiten:
 - Controleer het netsnoer op eventuele beschadigingen.
 - Product op mogelijke beschadigingen controleren (bijv. contacten van laadschacht op verbogen contacten controleren).
- ▶ Steek de voedingskabel in de apparaatstekker op het laadstation.
- ▶ Steek de netstekker in het stopcontact van het voedingsnet.
- ▶ Li-ion-accu **38** in laadschacht van de lader plaatsen en opladen, zie Afb. F.

4.3 Lader aansluiten/Li-ion-accu laden



WAARSCHUWING

Brandgevaar bij kortsluiting van de polen door vloeistoffen of metalen onderdelen!

- ▶ Voorkom kortsluiting van de Li-ion-accu.



WAARSCHUWING

Kans op letsel door beschadigde stroomkabel!

- ▶ Controleer de voedingskabel voor het laden op beschadigingen.
- ▶ Laat een beschadigde voedingskabel door de fabrikant vervangen.



WAARSCHUWING

Gevaar voor verwondingen en materiële schade door beschadigde Li-ion-accu's!

- ▶ Controleer de Li-ion-accu's op beschadigingen alvorens ze op te laden.
- ▶ Beschadigde Li-ion-accu's mogen niet worden gebruikt of opgeladen.



VOORZICHTIG

Afname van vermogen/prestatievermogen van de ontladen accu door langdurige opslag!

- ▶ Berg de Li-ion-accu enkel volledig geladen op voor langere tijd en laad hem maandelijks bij.

Econom CL Schafschur

Accu-tondeuse Econom CL schapenvacht



VOORZICHTIG

Vernieling van het product, de laadschacht of de Li-ion-accu door een verkeerd accutype in de laadschacht te steken!

- ▶ Steek de Li-ion-accu's enkel in de daarvoor voorziene laadschachten.

Opmerking

Deze acculader kan worden gebruikt door kinderen vanaf 8 jaar oud en door personen met verminderde fysieke, sensorische of mentale capaciteiten of met gebrek aan ervaring en kennis. Wel moet er dan toezicht worden gehouden of moeten deze personen instructies ontvangen met betrekking tot het veilige gebruik van dit apparaat en de daaruit voortvloeiende gevaren.

- ▶ Laat kinderen niet met dit apparaat spelen.
- ▶ Reiniging en onderhoud mogen niet zonder toezicht door kinderen worden uitgevoerd.

Opmerking

De Li-ion-accu warmt tijdens het laden iets op.

Opmerking

Trek de stekker van de netaansluitkabel uit het stopcontact, wanneer u niet met de acculader werkt.

- ▶ Alleen een Aesculap lader GT803 voor het opladen de Li-ion-accu's gebruiken.
- ▶ Lader 39 aansluiten: apparaatstekker van de netkabel in de lader steken.
- ▶ Steek de netstekker van de voedingskabel in het stopcontact.
- ▶ Li-ion-accu 38 in laadschacht van de lader steken en opladen, zie Afb. E.

De LED's van de aanduiding van de laadtoestand **f** van de Li-ion-accu knipperen volgens de actuele laadstatus. Als alle LEDs zonder onderbreking branden, is de accu helemaal opgeladen.

4.4 Li-ion-accu vervangen

- ▶ Accu-tondeuse **i** met de scheerkop naar beneden houden, zodat de Li-ion-accu **38** bij het losmaken niet valt, zie Afb. 1.
- ▶ Accuvergrendeling **h** met de duimen losmaken.

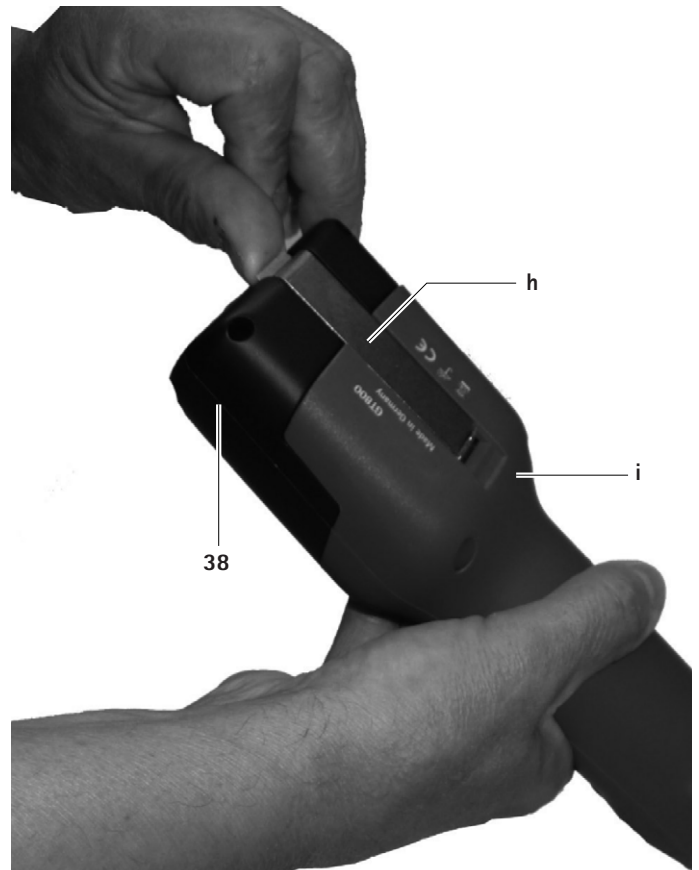

Afb. 1

- ▶ Li-ion-accu **38** uittrekken, laden en/of geladen reserve-Li-ion-accu GT821 in accu-tondeuse i schuiven, zie Afb. 2.



Afb. 2

- ▶ Li-ion-accu **38** met accuvergrendeling **h** borgen, zie Afb. 3.

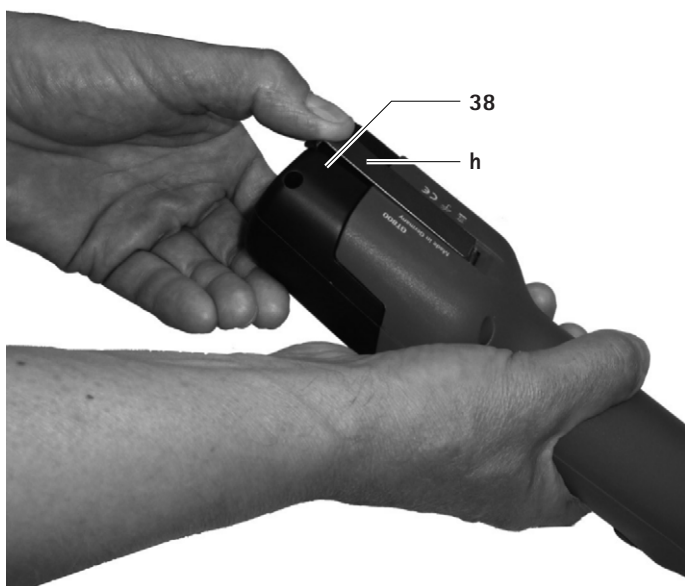

Afb. 3

4.5 Gebruik van de scheerkop

Scheerkop smeren



VOORZICHTIG

Beschadiging van de tondeuze of de scheerkop door verkeerd smeermiddel!

- ▶ Smeer de scheerkop alleen wanneer de machine draait.
- ▶ Dompel de machine en scheerkop nooit in een vloeistof onder.
- ▶ Gebruik alleen lichte smeerolie GT604.

- ▶ Olie-boring **a** (excentriek) elke 2 uur met 5-10 druppels invetten, zie Afb. A.
- ▶ Olie-boring **b** en **c** elke 15 minuten met 5-10 druppels invetten.
- ▶ Messen **1** en **2** per dier overvloedig invetten, zie Afb. D.

Tandwiel invetten



VOORZICHTIG

Beschadiging van de tondeuze of de scheerkop door verkeerd smeermiddel!

- ▶ Gebruik alleen tandwielvet GT605.
- ▶ Smeer het tandwiel 1-2 keer per scheerseizoen.

- ▶ Li-ion-accu **38** ontgrendelen en verwijderen.
- ▶ Beide schroeven **6** uitdraaien, zie Afb. B.
- ▶ Kijk op de scheerkop en draai hem ong. 15° naar links, en neem hem van het motorhuis af.
- ▶ Ca. 1 cm vet op twee tegenoverliggende plaatsen van het tandwiel **10** opbrengen, zie Afb. C.
- ▶ Stelschroef **8** en druklagerhuls **25** binnen vetten.
- ▶ Spanklauwschacht **3** en **5** vetten.

Messen vervangen

- ▶ Li-ion-accu **38** ontgrendelen en verwijderen.

Bovenmes wisselen

Opmerking

*Het bovenmes **2** wordt twee- tot driemaal per ondermes **1** gewisseld.*

- ▶ Stelschroef **8** zo ver uitdraaien, tot het bovenmes **2** onder de spanklauwen **3** en **5** uitgetrokken worden kan, zie Afb. A.
- ▶ Nieuw mes plaatsen. Ervoor zorgen dat de punten **d** de spanklauwen **3** en **5** en doek e klemveer **4** nauwkeurig in de daarvoor bestemde boringen van het bovenmes **2** grijpen.

Ondermes wisselen

- ▶ Stelschroef **8** losmaken, zie Afb. A.
- ▶ Beide klem Schroeven **9** losmaken en ondermes **1** naar voor wegtrekken, zie Afb. C.
- ▶ Nieuw mes plaatsen. Ervoor zorgen dat het ondermes **1** ca. 2 mm van het bovenmes **2** uitsteekt, zie Afb. D.

Econom CL Schafschur

Accu-tondeuse Econom CL schapenvacht

Plaatdruk instellen

Opmerking

De mesdruk moet bij een draaiende machine en zonder gereedschap worden ingesteld.

Opmerking

Een te hoge plaatdruk leidt tot hoge verhitting en een grotere slijtage van de messen.

- ▶ Stelschroef **8** voorzichtig uitdraaien, tot het bovenmes **2** niet meer op het ondermes **1** gedrukt wordt (licht looggeluid), zie Afb. A.
- ▶ Stelschroef **8** zo ver aandraaien, tot de motor wat langzamer loopt (op looggeluiden letten).

Scheerkop reinigen

- ▶ De scheerkop moet minimaal na enkele dagen scheren of wanneer hij vuil is worden gereinigd.
- ▶ Li-ion-accu **38** ontgrendelen en verwijderen.
- ▶ Beide schroeven **6** uitdraaien, zie Afb. B.
- ▶ Kijk op de scheerkop en draai hem ong. 15° naar links, en neem hem van het motorhuis af.
- ▶ Messen afnemen, zie Messen vervangen.
- ▶ Reinig de binnenkant en de losse onderdelen van de scheerkop grondig met een borstel of een penseel.
- ▶ Messen plaatsen en vastdraaien, zie Messen vervangen.
- ▶ Tandwiel invetten, zie Tandwiel invetten.
- ▶ Plaats de scheerkop zorgvuldig op de motor. Let erop dat de scheerkop ong. 15° naar links verdraaid wordt geplaatst, en dat de onderste nok in de groef van het motorhuis grijpt.
- ▶ Scheerkop smeren, zie Scheerkop smeren.

Luchtfilter reinigen

- ▶ Luchtfilter **37** ten minste eenmaal per dag of bij verontreiniging reinigen.
- ▶ Luchtfilter **37** van de accu-tondeuse afnemen, zie Afb. G.
- ▶ Luchtfilter **37** grondig in warm water met een borstel reinigen.
- ▶ Luchtfilter **37** laten drogen.
- ▶ Reinig de draadloze tondeuze.
- ▶ Luchtfilter **37** op de accu-tondeuse steken.

Messen naslijpen

- ▶ Voor het naslijpen van de messen contact opnemen met de technische service, zie Technische dienst.

4.6 Opslag

- ▶ Tondeuse en messen voor de opslag goed reinigen, zie Reinigingsbehandeling.
- ▶ Bewaar de tondeuze in een droge, donkere en schone ruimte.

5. Messen

Messen passend op scheerkop GT369

Art.nr.	Benaming
GT578	Bovenmes met 4 tanden
GT588	Ondermes met 13 tanden, 3,5 mm dik
GT594	Ondermes met 13 tanden, buitenste tanden naar buiten gebogen

Messen passend op scheerkop GT669

Art.nr.	Benaming
GT578	Bovenmes met 4 tanden
GT598	Ondermes met 13 tanden, 3,5 mm dik
GT594	Ondermes met 13 tanden, buitenste tanden naar buiten gebogen

6. Reinigingsbehandeling

6.1 Reiniging/desinfectie



GEVAAR

Gevaar voor elektrische schok en brand!

- ▶ Voordat u gaat schoonmaken:
 - Trek de stekker van de acculader.
 - Klik de Li-ion-accu los en haal hem uit de draadloze tondeuze.
- ▶ Gebruik geen brandbare of explosieve reinigings- en desinfectiemiddelen.
- ▶ Zorg ervoor dat er geen vloeistof in het product binnendringt.



VOORZICHTIG

Beschadiging of vernietiging van het product door machinale reiniging/desinfectie!

- ▶ Reinig/desinfecteer het product uitsluitend handmatig.
- ▶ Het product nooit steriliseren.



VOORZICHTIG

Beschadiging van het product door gebruik van verkeerd reinigings-/desinfectiemiddel!

- ▶ Gebruik uitsluitend een toegestaan reinigings-/desinfectiemiddel voor oppervlaktereiniging en volg de aanwijzingen van de fabrikant op.
- ▶ Dompel het product nooit onder in water of reinigingsmiddel.
- ▶ Laat geen vloeistof in de laadschacht lopen.
- ▶ Reinig de contacten in het batterij compartiment met de grootste zorg.

- ▶ Wis de behuizing van het product schoon met een pluisvrije doek, bevochtigd met een in de handel verkrijgbaar desinfectiemiddel.
- ▶ Maak de resten van het reinigings- en desinfectiemiddel na de inwerkingstijd af met een pluisvrije doek, bevochtigd met zuiver water.
- ▶ Droog het product af met een schone, pluisvrije doek.
- ▶ Reinig de contacten in de laadschachten met isopropanol of ethylalcohol en een wattenstaafje. Gebruik geen chemicaliën die corrosie bevorderen.
- ▶ Herhaal de reiniging/desinfectie, indien nodig.

6.2 Controle en testen

- ▶ Laat het product afkoelen tot kamertemperatuur.
- ▶ Controleer het product na elke reiniging en desinfectie op: reinheid, goede werking en beschadiging.
- ▶ Inspecteer het product op beschadigingen, abnormale geluiden, buitensporige verhitting of te sterke trillingen.
- ▶ Inspecteer de scheerkop op afgebroken, beschadigde en botte sneden.
- ▶ Houd beschadigde producten onmiddellijk apart.

7. Onderhoud

Om een betrouwbare werking te waarborgen, beveelt Aesculap **ten minste eenmaal per jaar** onderhoud aan.

Econom CL Schafschur

Accu-tondeuse Econom CL schapenvacht

8. Opsporen en verhelpen van fouten

8.1 Accu-tondeuse Econom CL Schapenvacht

Storing	Opsporing	Oorzaak	Oplossing
Draadloze tondeuze start niet	-	Li-ion-accu niet geactiveerd	Knop e op Li-ion-accu bedienen
	LED van Aan-/Uit-knop 36 knippert tweemaal per seconde	Li-ion-accu niet geladen	Li-ion-accu laden
	-	Li-ion-accu defect	Nieuwe Li-ion-accu aanbrengen
	-	Li-ion-accu niet aangebracht	Li-ion-accu plaatsen
Draadloze tondeuze stopt tijdens de werking	-	Li-ion-accu uitgeschakeld door beveiliging	Draadloze tondeuze uit- en weer inschakelen
	-	Li-ion-accu is leeg	Nieuwe Li-ion-accu aanbrengen

8.2 Lader en Li-ion-accu

Storing	Opsporing	Oorzaak	Oplossing
Lader werkt niet	LED-indicatie "accu" brandt niet	Voedingskabel niet aangesloten	Steek het netsnoer in de apparaatstekker van de lader en in het stopcontact van het voedingsnet
	Li-ion-accu niet geladen	Voedingskabel defect	Voedingskabel vervangen
		Li-ion-accu defect	Li-ion-accu door de fabrikant laten repareren, zie Technische dienst

Storing	Opsporing	Oorzaak	Oplossing
Li-ion-accu wordt niet geladen	Li-ion-accu aangebracht, ladingsindicator brandt niet	Contacten van de acculader verontreinigd	Reinig de contactpunten in de laadschacht, zie Reinigingsbehandeling
	-	Contacten van de acculader beschadigd	Acculader door de fabrikant laten repareren, zie Technische dienst
	-	Li-ion-accu defect	Li-ion-accu door de fabrikant laten repareren, zie Technische dienst
	-	Acculader defect	Acculader door de fabrikant laten repareren, zie Technische dienst
	-	Tijdens het opladen wordt in de Li-ion-accu een te hoge temperatuur gemeten	Li-ion-accu uit de laadschacht halen, laten afkoelen en het laden herhalen Bij nieuwe storing: Li-ion-accu door de fabrikant laten repareren, zie Technische dienst
	-	Laadstoring of Li-ion-accu is defect	Li-ion-accu uit de laadschacht nemen en het laden herhalen Bij nieuwe storing: Li-ion-accu door de fabrikant laten repareren, zie Technische dienst

9. Technische dienst



WAARSCHUWING

Gevaar voor letsel en/of slechte werking!

► **Geen modificaties aan het product aanbrengen.**

Modificaties aan deze technische uitrusting kunnen tot verlies van de garantie-/garantieclaims evenals eventuele toelatingen leiden.

Service-adressen

Albert Kerbl GmbH

Felizenzell 9

84428 Buchbach / Germany

Phone: +49 (0) 8086 933-100

Fax: +49 (0) 8086 933-500

E-mail: info@kerbl.com

www.kerbl.com

Andere service-adressen zijn verkrijgbaar op het bovengenoemde adres.

Econom CL Schafschur

Accu-tondeuse Econom CL schapenvacht

10. Accessoires/Reserveonderdelen

Art.nr.	Benaming	Uitvoering	Voeding of netsnoer	Li-ion-accu	Laadstation compleet	Toebehoren
GT684/GT686/ GT824/GT826	Econom CL Schapenvacht	Europa behalve Groot-Brit- tannië	TA012170 Europese platte stekker, zwart, l=1,8 m	GT821	GT803	GT604 Speciale olie voor messen en scheer- kop
GT684G/GT686G/ GT824G/GT826G		Groot-Brit- tannië	TA012169 GB-stekker, zwart, l=1,8 m			GT605 Tandwielvet (tube)
GT684K/GT686K/ GT824K/GT826K		VS	TA012168 2-pins apparaatstekker, zwart, l=1,8 m			
GT684A/GT686A/ GT824A/GT826A		Australië	TA013657 2-pins apparaatstekker, zwart, l=1,8 m			

11. Technische specificaties

11.1 Accu-tondeuse Econom CL Schapenvacht

Aantal slagen per minuut	max. 2 700 1/min
Looptijd met een Li-ion-accu	ca. 50 min tot 70 min
Nominale spanning	max. 21,6 V
Capaciteit	max. 2,6 A
Gewicht (met scheerkop en accu)	1 470 g
Keurmerken	CE, UL, CSA

11.2 Lader GT803

Voedingsspanningsbereik (stroomop- name)	100 V tot 240 V
Frequentie	50 Hz tot 60 Hz
Laad-/uitgangsspanning	max. 25,2 V
Laad-/uitgangsstroom	max. 2,6 A
Gewicht (met kabel en voeding)	764 g
Keurmerken	CE, UL, CSA

11.3 Li-ion-accu GT821

Celtype	Li
Nominale spanning	21,81 V
Capaciteit	3,5 Ah
Laadduur	ca. 70 min
Keurmerken	TÜV-Süd, TÜV NRTL (US-C), CE

11.4 Verklaring van conformiteit

CE Wij verklaren in eigen naam dat dit product in overeenstemming is met de volgende normen en normatieve documenten:
2004/108/EG EMC-richtlijn:
DIN EN 60335-1
DIN EN 60335-2-8
Veiligheid van huishoudelijke en soortgelijke elektrische toe-
stellen

- Algemene voorschriften
- voor tondeuses

Aesculap Schermaschinen GmbH

12. Verwijdering

Elektrisch gereedschap, accessoires en verpakking moeten op een milieubewuste manier worden gerecycled.

12.1 Alleen voor EU-landen

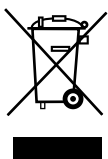

Elektrisch gereedschap hoort niet bij het huishoudelijk afval!
Volgens de Europese Richtlijn 2012/19/EU inzake afgedankte elektrische en elektronische apparaten en de overeenkomstige nationale voorschriften moet afgedankt elektrisch gereedschap gescheiden worden verzameld en op een milieuverantwoorde wijze worden gerecycled.

12.2 Li-ion-accu

Werp Li-ion-accu's niet bij het huishoudelijk afval, in vuur of in het water. Defecte of verbruikte accu's moeten worden ingezameld, gerecycled of op milieuvriendelijke wijze worden verwijderd volgens richtlijn 2006/66/EG.

13. 2 Jaar garantie

Geachte klant,

Hartelijk dank dat u voor een product van Aesculap hebt gekozen.

De naam Aesculap staat al decennialang borg voor bewezen kwaliteit en voortreffelijke service. Wij bieden onze klanten innovatieve producten die topprestaties garanderen. Aesculap produceert kwaliteitsapparaten, die met de grootste zorg worden gefabriceerd uit hoogwaardige materialen. Wij willen u er graag op wijzen dat wij niet aansprakelijk zijn voor gebreken aan onze producten, wanneer het gebrek wordt veroorzaakt door onoordeelkundig gebruik, normale slijtage of doordat het product onoordeelkundig wordt toegepast of niet-passende of niet-perfect functionerende producten van vreemde makelij worden ingezet.

Eveneens uitgesloten zijn gebreken die geen of nauwelijks invloed hebben op de waarde of goede werking van het product.

Indien wij in het kader van onze kwaliteitsgarantie de aansprakelijkheid aanvaarden, behouden wij ons voor het product te repareren of te vervangen.

Econom CL Schafschor

Akkumulatordrevet klippemaskine Econom CL til uldklipning

Oversigt

Pos.	GT369		GT669	Betegnelse
	Bestillingsnr.			
1	GT588	GT598		Nederste skæreplade
2	GT578			Øverste skæreplade
3	GT369206	GT669206		Spændeklo til venstre
4	GT630204			Holdefjeder
5	GT369207	GT669207		Spændeklo til højre
6	TA010017			Skruer (2x)
8	GT620208			Reguleringsmøtrik
9	GT630015			Klemskrue (2x)
10	GT369312			Cylindrisk tandhjul med aksel
11	TA007573			Cylinderskrue (2x)
15	GT620203			Skruer til svingarm
16	GT369801	GT669801		Monteret underdel til beklædning
18	GT369214			Lejebøsning
19	TA004029			O-ring
20	TA008542			Filtring
21	TA003816			Gevindstift
22	TA003817			Møtrik M5
23	GT369213			Excentertap (venstregevind)
24	GT620306			Glidemøtrik
25	GT586139			Tryklejebøsning
26	GT586239			Fjederring
27	GT369202	GT669100		Låg til beklædning
28	GT369209			Trykstang
29	GT369208			Øjefjeder
30	TA003834			Møtrik M3
31	GT369205	GT669205		Svingarm
32	TA008588			Skruer med linsehoved
33	GT620023			Tandskive
34	GT620021			Møtrik M4
35	TA009222			Skruetrækker
36	GT474206			Tænd-/sluk-knap
37	GT800804			Luftfilter (blå)

Pos.	GT369		GT669	Betegnelse
	Bestillingsnr.			
38	GT821			Litium-ion-akkumulator
39	GT803			Opladningsapparat
-	GT604			Specialsmørelse til klippehoved og skæreplader
	GT605			Gearsørelse (tube)
	GT374208			Kullene

Symboler på produktet



OBS! Generelt advarselssymbol
OBS! Vær opmærksom på vedlagte dokumenter

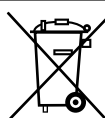

Mærkning af elektriske og elektroniske apparater, se Bortskaffelse

Indholdsfortegnelse

1.	Sikker håndtering	75
2.	Apparatbeskrivelse	76
2.1	Leveringsomfang	76
2.2	Komponenter, der er nødvendige til drift	76
2.3	Anvendelsesformål	76
2.4	Funktionsmåde	76
3.	Forberedelse	77
4.	Arbejde med akkumulatordrevet klippemaskine, opladningsapparat og litium-ion-akkumulator	77
4.1	Klargøring	77
4.2	Funktionstest	77
4.3	Tilslut opladningsapparatet/oplad litium-ion-akkumulatoren ..	78
4.4	Litium-ion-akkumulator skiftes	78
4.5	Betjening af klippehovedet	79
4.6	Opbevaring	80
5.	Skæreplader	80
6.	Rensning	81
6.1	Rengøring/desinfektion	81
6.2	Kontrol og afprøvning	81
7.	Vedligeholdelse	81

8.	Fejlfinding og afhjælpning af fejl	82
8.1	Akkumulatordrevet klippemaskine Econom CL til uldklipning. .	82
8.2	Opladningsapparat og litium-ion-akkumulator	82
9.	Teknisk service.....	83
10.	Tilbehør/reservedele	84
11.	Tekniske specifikationer	84
11.1	Akkumulatordrevet klippemaskine Econom CL til uldklipning. .	84
11.2	Opladningsapparatet GT803.	84
11.3	Litium-ion-akkumulator GT821.....	84
11.4	Konformitetserklæring	84
12.	Bortskaffelse	85
12.1	Kun EU-lande	85
12.2	Litium-ion-akkumulator.....	85
13.	2 års garanti	85



Fare for forbrændinger!
Skærehovederne kan være varme efter omfattende brug.

- ▶ Undgå berøring af skærehovederne lige efter brugen.
- ▶ Lad skæremaskinen afkøle efter brugen.

Henvisning

Apparatet er kun beregnet til klipning af dyrehår.

1. Sikker håndtering



Livsfare! Fare for elektrisk stød!

- ▶ Åbn ikke produktet.
- ▶ Produktet må kun tilsluttes til elforsyningsnet med jord.
- ▶ Hold produktet tørt.



Fare for personskade på grund af en beskadiget strømtilslutningsledning på opladeren!

- ▶ Kontrollér strømtilslutningsledningen for beskadigelser inden opladningen.
- ▶ En beskadiget strømtilslutningsledning skal udskiftes af producenten.

- ▶ Produktet må kun betjenes af uddannede personer.
- ▶ Inden produktet tages i anvendelse, skal det kontrolleres for korrekt funktionsduelighed og stand.
- ▶ Opladningsapparat og litium-ion-akkumulator skal opbevares ved stuetemperatur.
- ▶ Opladningsapparat og litium-ion-akkumulator skal holdes tørre.
- ▶ Inden første ibrugtagning skal litium-ion-akkumulatoren oplades.
- ▶ For at undgå skader som følge af uhenigtsmæssig opbygning eller drift og for at sikre producentens garanti og ansvar:
 - Anvend kun produktet i overensstemmelse med nærværende brugsanvisning.

Econom CL Schafschur

Akkumulatordrevet klippemaskine Econom CL til uldklipning

- Følg oplysningerne vedrørende sikkerheden og henvisninger til vedligeholdelses- og eftersynsarbejder.
- Kombiner kun Aesculap-produkter med hinanden.
- ▶ Brugsanvisningen skal opbevares tilgængeligt for brugeren.
- ▶ Gældende standarder skal følges.
- ▶ Vær sikker på, at de elektriske installationer i rummet svarer til IEC-kravene.
- ▶ Netledninger tages ud af stikkontakten ved at trække i stikket og ikke i ledningen.
- ▶ Produktet må ikke anvendes på eksplosionsfarlige områder.
- ▶ Beskadigede eller defekte produkter må ikke anvendes. Et beskadiget produkt skal straks frasorteres.

Henvisning

Opladningsapparatet kan benyttes af børn fra 8 år og derover samt af personer med nedsatte fysiske, sensoriske eller mentale evner eller mangel på erfaring og viden, hvis de er under opsyn eller er blevet behørigt undervist i sikker brug af apparatet og forstår de farer, som det kan medføre.

- ▶ Børn må ikke få lov til at lege med apparatet.
- ▶ Rengøring og vedligeholdelse af opladningsapparatet må ikke udføres af børn, som ikke er under opsyn.

2. Apparatbeskrivelse

2.1 Leveringsomfang

Varenr.	Betegnelse
GT680 / GT820	Akkumulatordrevet klippemaskine Econom CL til uldklipning
GT821	Litium-ion-akkumulator
GT803	Opladningsapparat
se Tilbehør/reservedele	Strømtilslutningsledning (med stik)
TA015314	Brugsanvisning
GT604	Olieflaske

2.2 Komponenter, der er nødvendige til drift

- Akkumulatordrevet klippemaskine Econom CL til uldklipning
- Opladningsapparat
- Strømtilslutningsledning (med stik)
- Litium-ion-akkumulator

2.3 Anvendelsesformål

Akkumulatordrevet klippemaskine Econom CL til uldklipning

Den akkumulatordrevet klippemaskine Econom CL Schafschur bruges til klipning af får.

Opladningsapparat GT803/li-ioner-akkumulator GT821

Opladningsapparatet GT803 anvendes til opladning af li-ioner-akkumulatorer GT821.

2.4 Funktionsmåde

Akkumulatordrevet klippemaskine Econom CL til uldklipning

Den akkumulatordrevne klippemaskine Econom CL Schafschur tændes og slukkes med tænd/sluk-tast **36**.

Henvisning

For at undgå, at der ved en fejltagelse tændes eller slukkes for maskinen, reagerer tænd-/sluk-kontakten først 0,5 sekunder efter betjeningen.

Opladningsapparat GT803/li-ioner-akkumulator GT821

Opladningsapparatet GT803 er konstrueret til en netspænding på 100 V til 240 V og på 50 Hz til 60 Hz.

For at klargøre opladningsapparatet GT803 til drift tilsluttes det strømstikket på elforsyningskontakten.

Opladningsapparatet GT803 er udstyret med en batteriboks.

Når li-ionen-akkumulatoren tilsluttes ladestationen, starter opladningen automatisk.

Opladningstiden afhænger af opladningstilstanden og litium-ion-akkumulatorens kapacitet.

Opladningsprincip

Litium-ion-akkumulator oplades med konstante strømimpulser.

Litium-ion-akkumulatorens ladetilstand overvåges under opladningen. Ved overvågningen af opladningskurven sikres en 100%-opladning uden overbelastning.

Desuden overvåges akkumulatorens temperatur og opladningstid.

Ladetilstandsvisningen f på Li-ioner-akkumulatoren har 5 LED'er. Hver LED står for 20 % opladningsvolumen. Hvis akkumulatoren befinder sig under opladning, blinker LED'en for den pågældende ladetilstand. Når alle LED'er lyser vedvarende, er akkumulatoren helt opladet.

Opladningstid

Når den maksimale opladningstid er nået, afbrydes opladningen. Opladningstiden er ca. 70 min.

3. Forberedelse

Hvis de følgende forskrifter ikke overholdes, påtager Aesculap sig for så vidt intet ansvar.

- ▶ Ved opsætning og drift af produktet skal følgende overholdes:
 - de nationale installations- og brugerforskrifter,
 - de nationale forskrifter om brand og eksplosionsbeskyttelse,
 - Anvendelsesanvisninger iht. IEC-/VDE-bestemmelser.

4. Arbejde med akkumulatordrevet klippemaskine, opladningsapparat og litium-ion-akkumulator

4.1 Klargøring

Tilslutning af tilbehør

Tilbehørskombinationer, der ikke er nævnt i denne brugsanvisning, må udelukkende anvendes, hvis de udtrykkeligt er bestemt til den pågældende anvendelse. Ydelseskendetegn samt sikkerhedskrav må ikke påvirkes på en negativ måde.

4.2 Funktionstest

Akkumulatordrevet klippemaskine Econom CL til udklipning

- ▶ Udfør visuel kontrol.
- ▶ Sørg for, at luftfilter **37** sidder korrekt, se Fig. F.
- ▶ Skub Li-ioner-akkumulatoren **38** ind i maskinens åbning og lås den.
- ▶ Tjek akkumulatorens opladningstilstand: tryk på **g**-knappen, se Fig. E.
- ▶ Ladetilstandsindikatoren **f** viser ladetilstanden.

Henvisning

For at forhindre, at litium-ion-akkumulatoren aflader, når maskinen ikke bruges, afbrydes den elektroniske forbindelse mellem litium-ion-akkumulatoren og styringen af den akkumulatordrevne klippemaskine efter 1 time.

- ▶ Genaktivér Litium-ion-akkumulatoren **38**: tryk på **g**-tasten, se Fig. E.
Alle LED'er i ladetilstandsindikatoren **f** lyser.

Opladningsapparat/litium-ion-akkumulator

- ▶ Udfør visuel kontrol.
- ▶ Før produktet tilsluttes elforsyningsnettet:
 - Kontrollér, om strømtilslutningsledningen eventuelt er beskadiget.
 - Kontrollér produktet for eventuelle beskadigelser (f.eks. skal kontakterne i batteriboksen kontrolleres for bøjede kontakter).
- ▶ Sæt strømtilslutningsledningen på apparatets stik ind i ladestationen.
- ▶ Tilslut netstikket til en stikkontakt fra forsyningsnettet.
- ▶ Sæt litium-ion-akkumulatoren **38** i batteriboksen og oplad den, se Fig. F.

Econom CL Schafschur

Akkumulatordrevet klippemaskine Econom CL til uldklipning

4.3 Tilslut opladningsapparatet/oplad litium-ion-akkumulatoren



ADVARSEL

Brandfare ved kortslutning af poler pga. væsker eller metaldele!

- ▶ Litium-ion-akkumulatoren må ikke kortslutte.



ADVARSEL

Fare for personskade på grund af en beskadiget strømtilslutningsledning!

- ▶ Kontrollér strømtilslutningsledningen for beskadigelser inden opladningen.
- ▶ En beskadiget strømtilslutningsledning skal udskiftes af producenten.



ADVARSEL

Der er fare for personskade og materiel skade på grund af en beskadiget litium-ion-akkumulator!

- ▶ Litium-ion-akkumulatoren skal kontrolleres for beskadigelser før opladningen.
- ▶ En beskadiget litium-ion-akkumulator må ikke anvendes eller oplades.



FORSIGTIG

Tab af kapacitet/ydeevne for den afladde litium-ion-akkumulator på grund af opbevaring i længere tid!

- ▶ Ved længere tids opbevaring må litium-ion-akkumulatoren kun opbevares fuldt opladet og oplades igen én gang om måneden.



FORSIGTIG

Ødelæggelse af produkt, batteriboks eller litium-ion-akkumulator ved isætning af en forkert akkumulatortype i batteriboksen!

- ▶ Litium-ion-akkumulatoren må kun sættes i den dertil indrettede batteriboks.

Henvisning

Opladningsapparatet kan benyttes af børn fra 8 år og derover samt af personer med nedsatte fysiske, sensoriske eller mentale evner eller mangel på erfaring og viden, hvis de er under opsyn eller er blevet behørigt undervist i sikker brug af apparatet og forstår de farer, som det kan medføre.

- ▶ Børn må ikke få lov til at lege med apparatet.
- ▶ Rengøring og vedligeholdelse af opladningsapparatet må ikke udføres af børn, som ikke er under opsyn.

Henvisning

Litium-ion-akkumulatoren bliver let varm under opladningen.

Henvisning

Når der ikke arbejdes med opladningsapparatet, skal strømtilslutningsledningen tages ud af stikket.

- ▶ Kun Aesculap opladningsapparat GT803 må anvendes til opladning af litium-ion-akkumulatoren.
- ▶ Tilslut opladningsapparat 39: strømtilslutningsledningens stik sættes i opladningsapparatet.
- ▶ Strømtilslutningsledningens stik sættes i stikkontakten.
- ▶ Sæt litium-ion-akkumulatoren 38 i batteriboksen og oplad den, se Fig.E.

Ladetilstandsindikatorens LED'er f på litium-ion-akkumulatoren blinker i henhold til den aktuelle opladningsstatus. Når alle LED'er lyser vedvarende, er akkumulatoren helt opladet.

4.4 Litium-ion-akkumulator skiftes

- ▶ Den akkumulator drevne klippemaskine i holdes nedad med klippehovedet, således at litium-ion-akkumulatoren 38 ikke falder ned, når den løsnes, se Fig. 1.
- ▶ Akkumulatorlåsningh løsnes med tommelfingeren.



Fig. 1

- ▶ Litium-ion-akkumulator **38** trækkes ud, oplades og/eller den opladede erstatnings-litium-ion-akkumulator GT821 skubbes ind i den akkumulator drevne klippemaskine i, se Fig. 2.



Fig. 2

- ▶ Litium-ion-akkumulator **38** sikres med akkumulatorlås **h**, se Fig. 3.

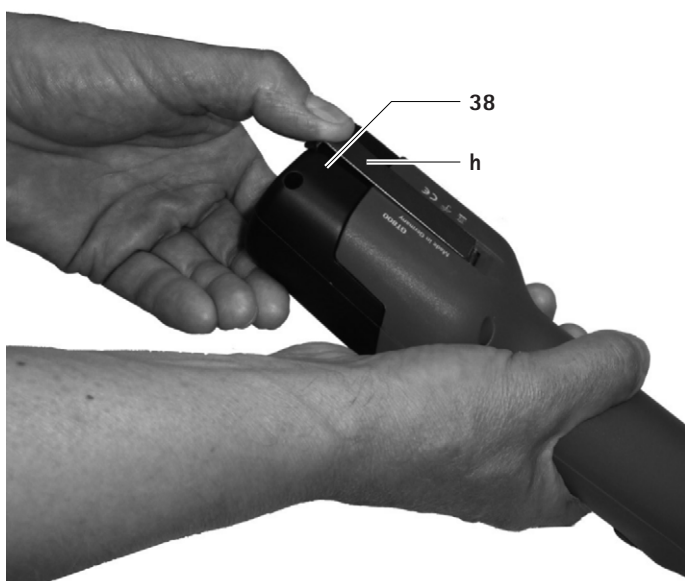

Fig. 3

4.5 Betjening af klippehovedet

Smøring af klippehovedet



Klippemaskinen eller klippehovedet kan blive beskadiget af forkert smøring!

- ▶ Klippehovedet må kun smøres, når maskinen kører.
- ▶ Maskine og klippehoved må ikke dyppes ned i væsker.
- ▶ Anvend kun let smørelse GT604.

- ▶ Udboring til olie **a** (excenterleje) smøres hver 2. time med 5-10 dråber, se Fig. A.
- ▶ Udboring til olie **b** og **c** smøres hver 15. minut med 5-10 dråber olie.
- ▶ Skærepladerne **1** og **2** skal smøres grundigt efter hvert dyr, se Fig. D.

Smøring af tandhjul



Klippemaskine eller tandhjul kan blive beskadiget af forkert smøring!

- ▶ Anvend udelukkende gearsømrelse GT605.
- ▶ Tandhjulet smøres 1-2 gange pr. klippesæson.

- ▶ Litium-ion-akkumulator **39** låses op og fjernes.
- ▶ Begge skruer **6** skrues ud, se Fig. B.
- ▶ Når man ser på klippehovedet, skal dette drejes ca. 15° til venstre og fjernes fra motorbeklædningen.
- ▶ Ca. 1 cm smørelse påføres to overfor hinanden placerede steder på tandhjulet **10**, se Fig. C.
- ▶ Reguleringsmøtrikken **8** og tryklejebøsning **25** smøres indvendigt.
- ▶ Skafterne på spændeklørerne **3** og **5** smøres ind.

Skift af skæreplader

- ▶ Litium-ion-akkumulator **39** låses op og fjernes.

Øverste skæreplade udskiftes

Henvisning

Den øverste skæreplade **2** skal udskiftes to til tre gange for hver nederste skæreplade **1**.

- ▶ Her skal reguleringsmøtrikken **8** drejes så meget ud, at den øverste skæreplade **2** kan trækkes ud under spændeklørerne **3** og **5**, se Fig. A.
- ▶ Isæt ny skæreplade. Sørg herved for, at spidserne **d** på spændeklørerne **3** og **5** og lapperne **e** på holdefjederen **4** griber præcist ind i de dertil beregnede borer i den øverste skæreplade **2**.

Econom CL Schafschor

Akkumulatordrevet klippemaskine Econom CL til uldklipning

Nederste skæreplade udskiftes

- ▶ Reguleringsmøtrik **8** løsnes, se Fig. A.
- ▶ Begge klemmeskruer **9** løsnes og den nederste skæreplade **1** trækkes forlæns væk, se Fig. C.
- ▶ Isæt ny skæreplade. Sørg herved for, at den nederste skæreplade **1** stikker ca. 2 mm frem over den øverste skæreplade **2**, se Fig. D.

Indstil pladetryk

Henvisning

Pladetrykkets indstilling skal ske, mens maskinen kører og uden hjælpeværktøj.

Henvisning

Et for stort pladetryk fører til for høj opvarmning og et større slid på skærepladerne.

- ▶ Reguleringsmøtrikken **8** drejes forsigtigt ud, indtil den øverste skæreplade **2** ikke længere bliver trykket ned på den nederste skæreplade **1** (lys motorlyd), se Fig. A.
- ▶ Reguleringsmøtrik **8** drejes fast så langt, indtil motoren kører noget langsommere (kontrol via motorlyd).

Rengøring af klippehovedet

- ▶ Klippehovedet rengøres mindst efter nogle klippedage eller ved tilsmudsning.
- ▶ Litium-ion-akkumulator **38** låses op og fjernes.
- ▶ Begge skruer **6** skrues ud, se Fig. B.
- ▶ Når man ser på klippehovedet, skal dette drejes ca. 15° til venstre og fjernes fra motorbeklædningen.
- ▶ Skærepladerne fjernes, se Skift af skæreplader.
- ▶ Klippehovedets indre rum og klippehovedets enkeltdele rengøres grundigt med en børste eller pensel.
- ▶ Skærepladernes lægges ind og spændes fast, se Skift af skæreplader.
- ▶ Tandhjul smøres, se Smøring af tandhjul.
- ▶ Klippehovedet anbringes forsigtigt på motoren. Her skal det sikres, at klippehovedet drejes ca. 15° til venstre, når det drejes på, og at det nederste stik griber ind i motorbeklædningens not.
- ▶ Klippehovedet smøres, se Smøring af klippehovedet.

Rengøring af luftfilteret

- ▶ Luftfilter **37** skal renses mindst én gang om dagen eller ved tilsmudsning.
- ▶ Luftfilter **37** tages ud af den akkumulator drevne klippemaskine, se Fig. G.
- ▶ Luftfilter **37** rengøres grundigt med en børste i varmt vand.
- ▶ Lad luftfilter **37** tørre.
- ▶ Akkumulatordrevet klippemaskine skylles.
- ▶ Luftfilter **37** sættes på den akkumulatordrevne klippemaskine.

Skærepladerne efterslibes

- ▶ Til efterslibning af skærepladerne skal der rettes henvendelse til den tekniske service afdeling, se Teknisk service.

4.6 Opbevaring

- ▶ Klippemaskine og skærepladerne rengøres godt før opbevaring, se Rensning.
- ▶ Klippemaskinen opbevares i et tørt, mørkt og rent rum.

5. Skæreplader

Skæreplader, der passer til skærehoved GT369

Varenr.	Betegnelse
GT578	Øverste skæreplade med 4 tænder
GT588	Nederste skæreplade med 13 tænder, 3,5 mm tykkelse
GT594	Nederste skæreplade med 13 tænder, udvendige tænder bøjet udad

Skæreplader, der passer til skærehoved GT669

Varenr.	Betegnelse
GT578	Øverste skæreplade med 4 tænder
GT598	Nederste skæreplade med 13 tænder, 3,5 mm tykkelse
GT594	Nederste skæreplade med 13 tænder, udvendige tænder bøjet udad

6. Rensning

6.1 Rengøring/desinfektion



FARE

Fare for elektrisk stød og brand!

- ▶ Før rengøringen:
 - Tag netstikket ud af opladningsapparatet.
 - Litium-ion-akkumulatoren låses op og fjernes fra den akkumulatordrevne klippemaskine.
- ▶ Brændbare og eksplosionsfarlige rengørings- og desinfektionsmidler må ikke anvendes.
- ▶ Det skal sikres, at væske ikke kan trænge ind i produktet.



FORSIGTIG

Beskadigelse eller ødelæggelse af produktet som følge af maskinel rengøring/desinfektion!

- ▶ Produktet må kun rengøres/desinficeres manuelt.
- ▶ Produktet må aldrig steriliseres.



FORSIGTIG

Skader på produktet som følge af uegnede rengørings-/desinfektionsmidler!

- ▶ Til fladerengøring anvendes godkendte rengørings-/desinfektionsmidler i henhold til producentens anvisninger.
- ▶ Læg aldrig produktet i vand eller rengøringsmiddel.
- ▶ Der må ikke komme væske ind i batteriboksene.
- ▶ Kontakterne i batteriboksen rengøres med største omhu.

- ▶ Produktets kabinet aftørres med en fnugfri klud, der er vædet med et almindeligt desinfektionsmiddel, der fås i handelen.
- ▶ Efter behov kan rester af rengørings- og desinfektionsmiddel tørres af efter dets indvirkningstid med en fnugfri klud, der er vædet med rent vand.
- ▶ Til aftørring anvendes en ren, fnugfri klud.
- ▶ Kontakterne i batteriboksen rengøres med isopropanol eller ethylalkohol og en vatpind. Der må ikke anvendes korrosionsfremmende kemikalier.
- ▶ Om nødvendigt gentages rengøringen/desinfektionen.

6.2 Kontrol og afprøvning

- ▶ Produktet nedkøles til stuetemperatur.
- ▶ Efter hver rengøring og desinfektion kontrolleres produktet for: renhed, funktion og skader.
- ▶ Produktet skal afprøves med hensyn til beskadigelser, unormal støj, alt for kraftig opvarmning eller for stærke vibrationer.
- ▶ Klippehovedet kontrolleres for brudte, beskadigede og sløve skær.
- ▶ Et beskadiget produkt skal straks frasorteres.

7. Vedligeholdelse

For at kunne garantere en pålidelig drift, anbefaler Aesculap vedligeholdelse **mindst én gang om året**.

Econom CL Schafschur

Akkumulatordrevet klippemaskine Econom CL til uldklipning

8. Fejlfinding og afhjælpning af fejl

8.1 Akkumulatordrevet klippemaskine Econom CL til uldklipning

Fejl	Registrering	Årsag	Afhjælpning
Den akkumulatordrevne klippemaskine kører ikke	-	Litium-ion-akkumulatoren er ikke aktiveret	Tryk på kontakt e på litium-ion-akkumulator
	LED på tænd/sluk kontakt 36 blinker to gange pr. sekund	Litium-ion-akkumulatoren er ikke opladet	Oplad litium-ion-akkumulatoren
	-	Litium-ion-akkumulator er defekt	Isæt en ny litium-ion-akkumulator
	-	Litium-ion-akkumulatoren er ikke isat	Isæt litium-ion-akkumulator
Den akkumulatordrevne klippemaskine står stille under driften	-	Litium-ion-akkumulatoren er blevet slukket af fejlstrømsrelæet	Frakobl og tilslut den akkumulatordrevne klippemaskine igen
	-	Litium-ion-akkumulator er tom	Isæt en ny litium-ion-akkumulator

8.2 Opladningsapparat og litium-ion-akkumulator

Fejl	Registrering	Årsag	Afhjælpning
Opladningsapparat uden funktion	LED-displayet "Akku" lyser ikke	Strømtilslutningsledningen er ikke sat i	Strømtilslutningsledningen sættes i stikket på opladningsapparatet og i forsyningsnettets stik
	Litium-ion-akkumulatoren er ikke opladet	Strømtilslutningsledningen er defekt	Udskift strømtilslutningsledningen
		Litium-ion-akkumulator er defekt	Litium-ion-akkumulator skal repareres af producenten, se Teknisk service

Fejl	Registrering	Årsag	Afhjælpning
Litium-ion-akkumulatoren er ikke opladet	Litium-ion-akkumulatoren er sat i, men ladetilstandsindikatoren lyser ikke	Kontakten på opladningsapparatet er tilsmudset	Rengør kontakten i batteriboksen, se Rensning
	-	Kontakten på opladningsapparatet er beskadiget	Opladningsapparatet skal repareres af producenten, se Teknisk service
	-	Litium-ion-akkumulator er defekt	Litium-ion-akkumulator skal repareres af producenten, se Teknisk service
	-	Opladningsapparatet er defekt	Opladningsapparatet skal repareres af producenten, se Teknisk service
	-	Under opladningen måles en for høj temperatur i litium-ion-akkumulatoren	Tag litium-ion-akkumulatoren ud af batteriboksen, lad den afkøle, og gentag opladningen Ved gentagne fejl: Lad Litium-ion-akkumulator repareres af producenten, se Teknisk service
	-	Fejl ved opladningen af litium-ion-akkumulatoren	Tag litium-ion-akkumulatoren ud af batteriboksen, og gentag opladningen Ved gentagne fejl: Lad Litium-ion-akkumulator repareres af producenten, se Teknisk service

9. Teknisk service



Fare for personskade og/eller fejlfunktion!
► Produktet må ikke modificeres.

Modifikationer på dette tekniske udstyr kan medføre, at garanti-/reklamationskrav samt eventuelle godkendelser bortfalder.

Serviceadresser

Albert Kerbl GmbH
Felizenzell 9
84428 Buchbach / Germany
Phone.: +49 (0) 8086 933-100
Fax: +49 (0) 8086 933 -500
E-mail: ats@aesculap.de
www.kerbl.com

Yderligere serviceadresser kan hentes via den ovenfor anførte adresse.

Econom CL Schafschur

Akkumulatordrevet klippemaskine Econom CL til uldklipning

10. Tilbehør/reservedele

Varenr.	Betegnelse	Model	Netkabel eller netdel	Litium-ion-akkumulator	Ladestation komplet	Tilbehør
GT684/GT686/ GT824/GT826	Econom CL Schafschur	Europa uden for Storbritan- nien	TA012170 Europa-fladstik, sort, L=1,8 m	GT821	GT803	GT604 Specialsmørelse til skæreplader og klippehoved
GT684G/GT686G/ GT824G/GT826G		Storbritan- nien	TA012169 GB-stik sort, L=1,8 m			GT605 Gearsmørelse (tube)
GT684K/GT686K/ GT824K/GT826K		USA	TA012168 2-polet-stik, sort, L=1,8 m			
GT684A/GT686A/ GT824A/GT826A		Australien	TA013657 2-polet-stik, sort, L=1,8 m			

11. Tekniske specifikationer

11.1 Akkumulatordrevet klippemaskine Econom CL til uldklipning

Slagtal	maks. 2 700 1/min
Driftstid for en litium-ion-akkumulator	ca. 50 min til 70 min
Nominel spænding	maks. 21,6 V
Kapacitet	maks 2,6 A
Vægt (med klippehoved og akkumulator)	1 470 g
Kontroltegn	CE, UL, CSA

11.2 Opladningsapparatet GT803

Netspændingsområder (strømfbrug)	100 V til 240 V
Frekvens	50 Hz til 60 Hz
Opladnings-/udgangsspænding	maks. 25,2 V
Opladnings-/udgangsstrøm	maks 2,6 A
Vægt (med kabel og netdel)	764 g
Kontroltegn	CE, UL, CSA

11.3 Litium-ion-akkumulator GT821

Celletype	Li
Nominel spænding	21,81 V
Kapacitet	3,5 Ah
Opladningstid	ca. 70 min
Kontroltegn	TÜV-Süd, TÜV NRTL (US-C), CE

11.4 Konformitetserklæring



Vi erklærer med eget ansvar, at dette produkt stemmer overens med de følgende normer samt normative dokumenter:

2004/108/EF EMK-direktiv:

DIN EN 60335-1

DIN EN 60335-2-8

Sikkerhed ved elektriske apparater til privat brug og til lignende formål

- generelle krav
- til hårklippemaskiner

Aesculap Schermaschinen GmbH

12. Bortskaffelse

Elværktøj, tilbehør og emballage skal afleveres på en miljøvenlig genbrugsstation.

12.1 Kun EU-lande

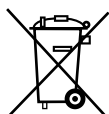

Elværktøj må ikke bortskaffes sammen med husholdningsaffaldet!
Ifølge det europæiske direktiv 2012/19/EU vedrørende elektronik og elektronikaffald og deres transponering inden for national lovgivning skal udtjent elværktøj opsamles separat og afleveres på en miljøvenlig genbrugsstation.

12.2 Litium-ion-akkumulator

Litium-ion-akkumulatorer må ikke bortskaffes sammen med husholdningsaffaldet og må ikke kastes i ild eller vand. Defekte eller udtjente litium-ion-akkumulatorer skal ifølge direktiv 2006/66/EF samles, genbruges eller bortskaffes på miljøvenlig måde.

13. 2 års garanti

Kære kunde,

Mange tak, fordi De har besluttet Dem for et produkt fra vores firma.

Navnet Aesculap har i årtier stået for afprøvet kvalitet og førsteklasses service. Vi tilbyder vores kunder innovative og effektive produkter. Aesculap fremstiller kvalitetsudstyr og garanterer Dem anvendelse af kvalitetsmaterialer og omhyggelig produktion. Vi vil gerne henvise til, at vi ikke kan påtage os ansvaret for mangler ved vores produkter, hvis disse er opstået på grund af ukorrekt brug, normalt slid eller ved, at produktet er blevet anvendt uhensigtsmæssigt, eller fordi der er isat fremmedprodukter, som ikke passer til eller som ikke fungerer upåklageligt.

Ligeledes undtaget er mangler, som ikke eller kun i ubetydelig grad påvirker værdien eller funktionen.

Hvis vi hæfter inden for rammerne af vores garanti, forbeholder vi os retten til at reparere eller udskifte produktet.

Econom CL Schafschor

Batteridreven klippemaskin Econom CL saueklipping

Oversikt

Pos.	GT369		GT669		Betegnelse
	Bestillingsnr.				
1	GT588	GT598			Nedre klippeplate
2	GT578				Øvre klippeplate
3	GT369206	GT669206			Skrutvinge, venstre
4	GT630204				Holdefjær
5	GT369207	GT669207			Skrutvinge, høyre
6	TA010017				Skrue (2x)
8	GT620208				Justeringsmutter
9	GT630015				Klemskrue (2x)
10	GT369312				Tannhjul med aksel
11	TA007573				Sylinderskrue (2x)
15	GT620203				Vektstangbolter
16	GT369801	GT669801			Husunderdel, montert
18	GT369214				Lagerhylse
19	TA004029				O-ring
20	TA008542				Filtring
21	TA003816				Skrue
22	TA003817				Mutter M5
23	GT369213				Eksentertapper (venstregjenget)
24	GT620306				Vektstangmutter
25	GT586139				Trykklagerhylse
26	GT586239				Fjærring
27	GT369202	GT669100			Husdeksel
28	GT369209				Trykkstang
29	GT369208				Øyefjær
30	TA003834				Mutter M3
31	GT369205	GT669205			Vektstang
32	TA008588				Hodeskrue
33	GT620023				Tannskive
34	GT620021				Mutter M4
35	TA009222				Skrutrekker
36	GT474206				På-/avknapp
37	GT800804				Luftfilter (blått)

Pos.	GT369		GT669		Betegnelse
	Bestillingsnr.				
38	GT821				Litium-ion-batteri
39	GT803				Lader
-	GT604				Spesialolje til klippehode og klippeplater
	GT605				Girfett (tube)
	GT374208				Karbonbørster

Symboler på produktet



Forsiktig, generelt varselsymbol
Forsiktig, les følgedokumenter

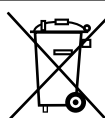

Merking av elektrisk og elektronisk utstyr, se Avfallsbehandling

Innholdsfortegnelse

1.	Sikker håndtering	87
2.	Beskrivelse av apparatet	88
2.1	Leveringsomfang	88
2.2	Komponenter som kreves til drift	88
2.3	Bruksområde	88
2.4	Funksjonsmåte	88
3.	Klargjøring	89
4.	Arbeide med batteridrevet klippemaskin, lader og li-ion-batteri	89
4.1	Klargjøring	89
4.2	Funksjonskontroll	89
4.3	Koble til lader/lade li-ion-batteri	89
4.4	Skifte li-ion-batteri	90
4.5	Håndtering av klippehodet	91
4.6	Lagring	92
5.	Klippeplater	92
6.	Klargjøring	93
6.1	Rengjøring og desinfisering	93
6.2	Kontroll og testing	93
7.	Service	93
8.	Oppdage og utbedre feil	94

8.1	Batteridreven klippemaskin Econom CL saueklipping	94
8.2	Lader og li-ion-batteri	94
9.	Teknisk service.....	95
10.	Tilbehør/reservedeler.....	96
11.	Tekniske data.....	96
11.1	Batteridreven klippemaskin Econom CL saueklipping	96
11.2	Lader GT803.....	96
11.3	Li-Ion batteri GT821	96
11.4	Samsvarserklæring	96
12.	Avfallsbehandling	97
12.1	Bare for EU-land	97
12.2	Li-ion-batteri.....	97
13.	2 års garanti	97



Fare for forbrenninger!

Etter langvarig bruk kan kuttehodene være svært varme.

- ▶ Kuttehodene skal ikke berøres rett etter bruk.
- ▶ La skjæremaskinen kjøles av etter bruk.

Merknad

Apparatet er kun beregnet til kutting av dyrehår.

- ▶ Produktet må kun betjenes av opplærte personer.
- ▶ Kontroller funksjon og riktig tilstand før produktet tas i bruk.
- ▶ Oppbevar lader og li-ion-batteri ved romtemperatur.
- ▶ Hold lader og li-ion-batteri tørt.
- ▶ Lad li-ion-batteriet før første gangs bruk.
- ▶ For å unngå skader forårsaket av feil montering eller bruk, og for at ikke at garanti og ansvar skal bortfalle:
 - Bruk produktet kun i henhold til bruksanvisningen.
 - Overhold sikkerhets- og vedlikeholdsinstruksjonene.
 - Kombiner kun Aesculap-produkter med hverandre.

1. Sikker håndtering



Livsfare pga. elektrisk støt!

- ▶ Produktet må ikke åpnes.
- ▶ Koble produktet kun til en jordet strømforsyning.
- ▶ Hold produktet tørt.



Fare for personskader på grunn av skadet strømkabel på laderen!

- ▶ Kontroller strømkabelen for skader før lading.
- ▶ La produsenten skifte ut en skadet strømkabel.

Econom CL Schafschur

Batteridreven klippemaskin Econom CL saueklipping

- ▶ Oppbevar bruksanvisningen tilgjengelig for brukeren.
- ▶ Overhold gjeldende standarder.
- ▶ Sørg for at den elektriske installasjonen i rommet er i samsvar med IEC-krav.
- ▶ Strømkabelen må alltid trekkes ut i støpselet, aldri i kabelen.
- ▶ Bruk aldri produktet i eksplosjonsfarlige områder.
- ▶ Bruk aldri skadde eller defekte produkter. Fjern defekte produkter umiddelbart.

Merknad

Laderen kan brukes av barn fra de er 8 år og personer med reduserte fysiske, sensoriske eller mentale evner eller mangel på erfaring og kunnskaper dersom de er under tilsyn eller har blitt instruert om sikker bruk av enheten og har forstått farene tilknyttet bruken.

- ▶ Barn må ikke leke med enheten.
- ▶ Rengjøring og vedlikehold av enheten må ikke utføres av barn uten tilsyn.

2. Beskrivelse av apparatet

2.1 Leveringsomfang

Art.nr.	Betegnelse
GT680 / GT820	Batteridreven klippemaskin Econom CL saueklipping
GT821	Li-ion-batteri
GT803	Lader
se Tilbehør/reservedeler	Strømkabel (med støpsel)
TA015314	Bruksanvisning
GT604	Oljeflaske

2.2 Komponenter som kreves til drift

- Batteridreven klippemaskin Econom CL saueklipping
- Lader
- Strømkabel (med støpsel)
- Li-ion-batteri

2.3 Bruksområde

Batteridreven klippemaskin Econom CL saueklipping

Den batteridrevne klippemaskinen Econom CL saueklipping brukes til å klippe sauer.

Lader GT803/Li-Ionen-batteri GT821

Laderen GT803 brukes til å lade Li-Ion-batteriet GT821.

2.4 Funksjonsmåte

Batteridreven klippemaskin Econom CL saueklipping

Den batteridrevne klippemaskinen Econom CL saueklipping skrur av og på med **36** på-/avknappen.

Merknad

For å unngå utilsiktet start av maskinen, reagerer på-/avknappen først >0,5 sek etter at den er trykket.

Lader GT803/Li-Ionen-batteri GT821

Laderen GT803 er beregnet på et nettspenningsområde fra 100 V til 240 V, og fra 50 Hz til 60 Hz.

For å klargjøre til bruk kobles GT803-laderen med støpselet til strømfor- syningen.

GT803-laderen har et ladespor.

Ladeprosessen starter automatisk li-ion-batteriet plasseres i laderen.

Ladetiden avhenger av ladestatus og kapasiteten på li-ion-batteriet.

Ladeprosess

Li-ion-batteriet lades med konstante strømimpulser.

Ladestatus på li-ion-batteriet overvåkes under lading. Ved å overvåke ladekurven sikres en 100 % opplading uten overopplading.

I tillegg overvåkes batteritemperatur og ladetid.

Indikatoren for ladetilstanden **f** til Li-ion-batteriet har 5 LED-lamper. Hver av LED-lampene angir 20 % av ladevolumet. Dersom batteriet er i en lade- prosess, blinker LED for hver ladetilstand. Hvis alle LED lyser kontinuerlig, er batteriet fulladet.

Ladetid

Ladingen stopper når maksimal ladetid er nådd. Ladetiden er ca. 70 minuter.

3. Klargjøring

Hvis kravene nedenfor ikke følges, fraskriver Aesculap derfor seg alt ansvar.

- ▶ Ved installasjon og drift av produktet må følgende overholdes:
 - Nasjonale installasjons- og driftsforskrifter,
 - Nasjonale forskrifter om brann- og eksplosjonsvern,
 - Bruksanvisninger i henhold til IEC-/VDE-bestemmelsene.

4. Arbeide med batteridrevet klippemas- kin, lader og li-ion-batteri

4.1 Klargjøring

Koble til tilbehør

Tilbehørkombinasjoner som ikke er nevnt i veiledningen, kan bare brukes hvis de er spesielt utviklet for det beregnede formålet. Ytelse og sikker- hetskrav må ikke bli negativt påvirket.

4.2 Funksjonskontroll

Batteridreven klippemaskin Econom CL saueklipping

- ▶ Utføre visuell inspeksjon.
- ▶ Pass på at luftfilteret **37** sitter riktig, se Fig. F.
- ▶ Skyv Li-Ion-batteriet **38** inn i maskinsporet og lås det.
- ▶ Sjekk ladestatusen til batteriet: Trykk på knappen **g**, se Fig. E.
- ▶ Ladeindikatoren **f** viser ladestatusen.

Merknad

For å forhindre at Li-ion-batteriet lades ut når det brukes av maskinen, blir den elektroniske forbindelsen til Li-ion-batteriet avbrutt etter en time.

- ▶ For å aktivere Li-ion-batteriet **38** på nytt: Trykk på tasten **g**, se Fig. E. Alle LED-lampene på ladeindikatoren **f** tennes.

Lader/li-ion-batteri

- ▶ Utføre visuell inspeksjon.
- ▶ Før du kobler produktet til strømfor- syningen:
 - Kontroller strømkabelen for skader.
 - Kontroller om produktet er skadet (f.eks. sjekk om kontaktene på ladestangen er bøyd).
- ▶ Koble strømkabelen til stikkkontakten på ladestasjonen.
- ▶ Stikk støpselet i stikkkontakten i strømmettet.
- ▶ Sett Li-ion-batteriet **38** i ladesporet i laderen igjen og lad det opp, se Fig. F.

4.3 Koble til lader/lade li-ion-batteri



ADVARSEL

Brannfare ved kortslutning av polene med væske eller metalldele!

- ▶ Li-ion-batteriet må ikke kortsluttes.



ADVARSEL

Fare for personskader på grunn av skadet strømkabel!

- ▶ Kontroller strømkabelen for skader før lading.
- ▶ La produsenten skifte ut en skadet strømkabel.



ADVARSEL

Fare for personskader og materielle skader på grunn av skadet li-ion-batteri!

- ▶ Kontroller li-ion-batteriet for skader før lading.
- ▶ Ikke bruk eller lad opp et skadet li-ion-batteri.

Econom CL Schafschor

Batteridreven klippemaskin Econom CL saueklipping



FORSIKTIG

Tap av kapasitet/ytelse på utladet li-ion-batteri ved lengre lagring!

- ▶ Ved lengre oppbevaring må li-ion-batteriet være fulladet, og lades opp igjen en gang i måneden.



FORSIKTIG

Ødeleggelse av produktet, ladesporet eller li-ion-batteriet ved å sette inn feil batteritype i ladesporet!

- ▶ Li-ion-batteriet må kun plasseres i det beregnede ladesporet.

Merknad

Laderen kan brukes av barn fra de er 8 år og personer med reduserte fysiske, sensoriske eller mentale evner eller mangel på erfaring og kunnskaper dersom de er under tilsyn eller har blitt instruert om sikker bruk av enheten og har forstått farene tilknyttet bruken.

- ▶ Barn må ikke leke med enheten.
- ▶ Rengjøring og vedlikehold av enheten må ikke utføres av barn uten tilsyn.

Merknad

Li-ion-batteriet vil varmes opp litt under lading.

Merknad

Hvis man ikke jobber med laderen, må strømledningen kobles fra stikkontakten.

- ▶ Bare Aesculap lader GT803 må brukes til opplading av Li-ion-batteriet.
- ▶ Koble til laderen **39**: sett støpselet til apparatet i strømkontakten.
- ▶ Plugg støpselet på strømkabelen inn i stikkontakten.
- ▶ Sett Li-ion-batteriet **38** i ladesporet i laderen og lad det opp, se Fig. E. LED-lampene på ladeindikatoren **f** til Li-ion-batteriet blinker i henhold til den aktuelle ladestatusen. Hvis alle LED lyser kontinuerlig, er batteriet fulladet.

4.4 Skifte li-ion-batteri

- ▶ Hold den batteridrevne klippemaskinen i med klippehodet under, slik at Li-ion-batteriet **38** ikke faller av ved frakoblingen, se Fig. 1.
- ▶ Frigjør batterilåsen **h** med tommelen.



Fig. 1

- ▶ Trekk ut Li-ion-batteriet **38**, lad det opp og/eller skyv inn et reserve Li-ion-batteri GT821 i den batteridrevne klippemaskinen i, se Fig. 2.



Fig. 2

- ▶ Sikre Li-ion-batteriet **38** med batterilåsen **h**, se Fig. 3.

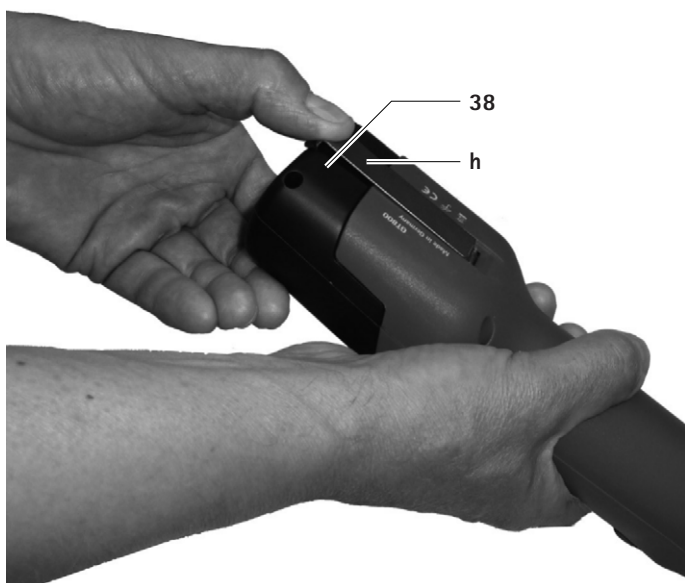

Fig. 3

4.5 Håndtering av klippehodet

Smøre klippehodet



FORSIKTIG

Skader på klippemaskinen eller klippehodet på grunn av feil olje!

- ▶ Smør klippehodet bare når maskinen er i gang.
- ▶ Dypp ikke maskin og klippehode i væske.
- ▶ Bruk kun lett smøreolje GT604.

- ▶ Smør oljehullet **a** (eksenterlageret) hver 2. time med 5-10 dråper olje, se Fig. A.
- ▶ Oljehullene **b** og **c** smøres hvert 15. minutt med 5-10 dråper olje.
- ▶ Klippeflatene **1** og **2** trenger rikelig med olje, se Fig. D.

Smøre tannhjulet med fett



FORSIKTIG

Skader på klippemaskinen eller tannhjulet på grunn av feil smøring med fett!

- ▶ Bruk kun girfett GT605.
- ▶ Smør tannhjulet med fett 1-2 ganger per klippesesong.

- ▶ Lås opp og ta ut Li-ion-batteriet **39**.
- ▶ Skru ut begge skruene **6**, se Fig. B.
- ▶ Når du ser på klippehodet vrir du den ca. 15° mot venstre og tar den ut av motorhuset.
- ▶ Påfør ca. 1 cm fett på de to motstående punktene på tannhjulet **10**, se Fig. C.
- ▶ Påfør fett på innstillingsmutter **8** og trykklagerhylsen **25**.
- ▶ Smør hylsene til klemfestene **3** og **5** inn med fett.

Skifte klippeplater

- ▶ Lås opp og ta ut Li-ion-batteriet **39**.

Skift ut øverste klippeflate

Merknad

Den øvre klippeflaten **2** må dermed skiftes to til tre ganger oftere enn nedre klippeflate **1**.

- ▶ Skru ut innstillingsmutteren **8** så mye at den øverste klippeflaten **2** kan trekkes ut under klemmene **3** og **5**, se Fig. A.
- ▶ Sett inn ny klippeflate. Sikre dermed at spissene **d** på spennklemmene **3** og **5** og at tappene **e** på holdefjæren **4** griper inn i de tilsvarende hullene i øvre klippeflate **2**.

Econom CL Schafschur

Batteridreven klippemaskin Econom CL saueklipping

Skift ut nederste klippeflate

- ▶ Løsne innstillingsmutter **8**, se Fig. A.
- ▶ Løsne begge klemmeskruene **9** og trekk den nedre klippeflaten **1** fremover, se Fig. C.
- ▶ Sett inn ny klippeflate. Dermed sikres det at den nedre klippeflaten **1** står ca. 2 mm fra den øverste klippeflaten **2**, se Fig. D.

Stille inn platetrykket

Merknad

Innstillingen av platetrykket må gjøres mens maskinen er i gang og uten hjelpeverktøy.

Merknad

Stort trykk på flaten fører til stor oppvarming og større slitasje på klippeflatene.

- ▶ Skru innstillingsmutteren **8** forsiktig ut, mens den øverste klippeflaten **2** ikke kan presses mer inn under klippeflaten **1** (lyser motorlyd), se Fig. A.
- ▶ Stram innstillingsmutter **8** så mye at motoren går noe saktere (hør etter motorstøyen).

Rengjøre klippehodet

- ▶ Rengjør klippehodet minst etter et par dagers klipping eller ved forurenning.
- ▶ Lås opp og ta ut Li-ion-batteriet **38**.
- ▶ Skru ut begge skruene **6**, se Fig. B.
- ▶ Når du ser på klippehodet vrir du den ca. 15° mot venstre og tar den ut av motorhuset.
- ▶ Ta av klippeflatene, se Skifte klippeplater.
- ▶ Rengjør det innvendige rommet og de enkelte delene av klippehodet grundig med en børste eller pensel.
- ▶ Sett inn og fest klippeflatene, se Skifte klippeplater.
- ▶ Smør tannraden med fett, se Smøre tannhjul med fett.
- ▶ Monter klippehodet forsiktig på motoren. Sørg for at klippehodet monteres ca. 15° mot venstre, og at den nederste nesen griper inn i sporet på motorhuset.
- ▶ Olje klippeflaten, se Smøre klippehodet.

Rengjøre luftfilteret

- ▶ Rengjør luftfilteret **37** minst en gang daglig eller når det er skittent.
- ▶ Ta luftfilteret **37** ut av den batteridrevne klippemaskinen, se Fig. G.
- ▶ Rengjør luftfilteret **37** grundig i varmt vann med en børste.
- ▶ La luftfilteret **37** tørke.
- ▶ Rengjør klippemaskinen.
- ▶ Sett inn luftfilteret **37** i den batteridrevne klippemaskinen.

Etterslipe klippeplatene

- ▶ Henvend deg til teknisk service for å få slipt opp klippeflatene, se Teknisk service.

4.6 Lagring

- ▶ Før oppbevaringen må klippemaskinen og klippeplatene rengjøres godt, se Klargjøring.
- ▶ Lagre klippemaskinen på et tørt, mørkt og rent sted.

5. Klippeplater

Klippeplater som passer til klippehode GT369

Art.nr.	Betegnelse
GT578	Øvre klippeplate med 4 tenner
GT588	Nederste klippeflate med 13 tenner, 3,5 mm tykk
GT594	Nederste klippeflate med 13 tenner, ytre tenner bendt utover

Klippeplater som passer til klippehode GT669

Art.nr.	Betegnelse
GT578	Øvre klippeplate med 4 tenner
GT598	Nederste klippeflate med 13 tenner, 3,5 mm tykk
GT594	Nederste klippeflate med 13 tenner, ytre tenner bendt utover

6. Klargjøring

6.1 Rengjøring og desinfisering



FARE

Fare for elektrisk støt og brann!

- ▶ Før rengjøring:
 - Trekk ut støpselet fra laderen.
 - Lås opp li-ion-batteriet og fjern det fra klippemaskinen.
- ▶ Bruk ikke brennbare og eksplosive rengjørings- og desinfeksjonsmidler.
- ▶ Sørg for at ingen væsker kommer inn i produktet.



FORSIKTIG

Skader på eller ødeleggelse av produktet ved maskinell rengjøring/desinfeksjon!

- ▶ Produktet må kun rengjøres/desinfiseres manuelt.
- ▶ Steriliser aldri produktet.



FORSIKTIG

Skader på produktet på grunn av uegnet rengjørings-/desinfeksjonsmiddel!

- ▶ Bruk rengjørings-/desinfeksjonsmidler godkjent av produsenten til overflaterengjøring.
- ▶ Legg aldri produktet i vann eller rengjøringsmiddel.
- ▶ Ikke la væske trenge inn i ladesporene.
- ▶ Rengjør kontaktene i sporet grundig.

- ▶ Produkthuset rengjøres med en lofri klut fuktet med vanlige desinfiserende middel til avtørkingsdesinfeksjon.
- ▶ Tørk av ved behov rester etter rengjørings- og desinfeksjonsmidler en fuktet, lofri klut med rent vann.
- ▶ Bruk en ren, lofri klut til tørking.
- ▶ Rengjør kontaktene i ladesporene med isopropanol eller etylalkohol og en bomullspinne. Bruk ikke etsende kjemikalier.
- ▶ Gjenta rengjørings-/desinfeksjonsprosessen om nødvendig.

6.2 Kontroll og testing

- ▶ La produktet avkjøles til romtemperatur.
- ▶ Etter hver rengjøring og desinfisering må det kontrolleres at det er rent, fungerer som det skal og at det ikke er skadet.
- ▶ Kontroller produktet for skader, uregelmessige støy, sterk varme eller overdreven vibrasjon.
- ▶ Kontroller klippehodet for ødelagte, skadde og sløve kniver.
- ▶ Fjern defekte produkter umiddelbart.

7. Service

For å sikre en pålitelig drift, anbefaler Aesculap at maskinen gjennomgår en service "minst en gang om året".

Econom CL Schafschur

Batteridreven klippemaskin Econom CL saueklipping

8. Oppdage og utbedre feil

8.1 Batteridreven klippemaskin Econom CL saueklipping

Feil	Oppdage	Årsak	Utbedring
Klippemaskinen starter ikke	-	Li-ion-batteriet ikke aktivert	Trykk på tasten e på Li-ion-batteriet
	LED-lampen på på-/avknappen 36 blinker to ganger pr. sekund	Li-ion-batteriet ikke ladet opp	Lad opp li-ion-batteriet
	-	Li-ion-batteriet er defekt	Sett inn et nytt li-ion-batteri
	-	Li-ion-batteriet ikke satt inn	Sett inn li-ion-batteriet
Klippemaskinen stopper under drift	-	Li-ion-batteriet slått av med vernebryteren	Slå klippemaskinen av og på
	-	Li-ion-batteriet er tomt	Sett inn et nytt li-ion-batteri

8.2 Lader og li-ion-batteri

Feil	Oppdage	Årsak	Utbedring
Lader uten funksjon	LED-indikator "Batteri" lyser ikke	Støpsel ikke plagget i stikkontakten	Plugg støpselet inn i laderkontakten og støpselet i stikkontakten på strømforsyningen
	Li-ion-batteriet ikke ladet opp	Strømkabelen er defekt	Skift ut strømkabelen
		Li-ion-batteriet er defekt	La produsenten reparere li-ion-batteriet, se Teknisk service

Feil	Oppdage	Årsak	Utbedring
Li-ion-batteriet lades ikke opp	Li-ion-batteriet er koblet til, ladeindikator lyser ikke	Skitten kontakt på laderen	Rengjør kontaktene i ladesporet, se Klargjøring
	-	Skadet kontakt på laderen	La produsenten reparere laderen, se Teknisk service
	-	Li-ion-batteriet er defekt	La produsenten reparere li-ion-batteriet, se Teknisk service
	-	Lader defekt	La produsenten reparere laderen, se Teknisk service
	-	Under lading vises for høy temperatur i li-ion-batteriet	Fjern li-ion-batteriet fra ladesporet, la det avkjøles og gjenta ladeprosedyren Hvis det oppstår en ny feil, få Li-ion-batteriet reparert av produsenten, se Teknisk service
	-	Ladesvikt eller li-ion-batteri defekt	Fjern li-ion-batteriet fra ladesporet og gjenta ladeprosedyren Hvis det oppstår en ny feil, få Li-ion-batteriet reparert av produsenten, se Teknisk service

9. Teknisk service



ADVARSEL

Fare for personskader og/eller feilfunksjon!
► Ikke modifier produktet.

Modifikasjoner av dette tekniske utstyret kan medføre tap av garanti/garantikrav i tillegg til mulige tillatelser.

Serviceadresser

Albert Kerbl GmbH

Felizenzell 9

84428 Buchbach / Germany

Phone: +49 (0) 8086 933-100

Fax: +49 (0) 8086 933-500

E-mail: info@kerbl.com

www.kerbl.com

Flere serviceadresser kan fås ved henvendelse til ovennevnte adresse.

Econom CL Schafschur

Batteridreven klippemaskin Econom CL saueklipping

10. Tilbehør/reservedeler

Art.nr.	Betegnelse	Utførelse	Strømkabel eller strømadapter	Li-ion-batteri	Ladestasjon komplett	Tilbehør
GT684/GT686/ GT824/GT826	Econom CL saueklipper	Europa unntatt Storbritan- nia	TA012170 EU-flatstøpsel, svart, L=1,8 m	GT821	GT803	GT604 Spesialolje til klip- pehode og klippe- plater
GT684G/GT686G/ GT824G/GT826G		Storbritan- nia	TA012169 GB-støpsel svart, L=1,8 m			GT605 Girfett (tube)
GT684K/GT686K/ GT824K/GT826K		USA	TA012168 Topolet støpsel, svart, L=1,8 m			
GT684A/GT686A/ GT824A/GT826A		Australia	TA013657 Topolet støpsel, svart, L=1,8 m			

11. Tekniske data

11.1 Batteridreven klippemaskin Econom CL saueklipping

Turtall	maks 2 700 1/min
Brukstid med et li-ion-batteri	ca. 50 min til 70 min
Nominell spenning	maks. 21,6 V
Kapasitet	maks. 2,6 A
Vekt (med klippehode og batteri)	1 470 g
Godkjenningssmerke	CE, UL, CSA

11.2 Lader GT803

Nettspenningsområde (strømforbruk)	100 V til 240 V
Frekvens	50 Hz til 60 Hz
Lade-/utgangsspenning	maks. 25,2 V
Lade-/utgangsstrøm	maks. 2,6 A
Vekt (med kabel og strømadapter)	764 g
Godkjenningssmerke	CE, UL, CSA

11.3 Li-Ion batteri GT821

Celletype	Li
Nominell spenning	21,81 V
Kapasitet	3,5 Ah
Ladetid	ca. 70 min
Godkjenningssmerke	TÜV-Süd, TÜV NRTL (US-C), CE

11.4 Samsvarserklæring



Vi erklærer på eget ansvar at dette produktet er i samsvar med følgende standarder eller normgivende dokumenter:

2004/108/EF EMK-retningslinje:

DIN EN 60335-1

DIN EN 60335-2-8

Sikkerhet for elektriske apparater til husholdningsbruk og lignende formål

- generelle krav
- til hårklippemaskiner

Aesculap Schermaschinen GmbH

12. Avfallsbehandling

Elektroverktøy, tilbehør og emballasje skal kildesorteres for miljøvennlig resirkulering.

12.1 Bare for EU-land



Ikke kast elektroverktøy i husholdningsavfallet!
Ifølge EF-direktiv 2012/19/EF om avfall fra elektrisk og elektronisk utstyr og gjennomføring i nasjonal rett skal brukt elektroverktøy samles inn og sorteres separat for miljøvennlig resirkulering.

12.2 Li-ion-batteri

Li-ion-batterier må ikke kastes i husholdningsavfall, ild eller vann. Defekte eller utbrukte li-ion-batterier skal samles inn resirkuleres eller kastes på en miljøvennlig måte i samsvar med direktiv 2006/66/EF.

13. 2 års garanti

Kjære kunde,

Takk for at du har valgt et produkt fra oss.

Navnet Aesculap står for utprøvd kvalitet og førsteklasses service i mange tiår. Vi tilbyr våre kunder innovative og effektive produkter. Aesculap produserer kvalitetsutstyr og sikrer deg bruk av kvalitetsmaterialer og grundig utførelse. Vi ønsker å påpeke at vi ikke er ansvarlige for feil på våre produkter, dersom disse ikke fungerer perfekt dersom dette er forårsaket av feil bruk, normal slitasje eller at produktet brukes feil eller det benyttes produkter fra andre leverandører som ikke fungerer riktig.

Også unntatt er feil som ikke påvirker verdien eller funksjonen, eller bare ubetydelig.

Dersom vi er ansvarlige under garantien, forbeholder vi oss retten til å reparere eller erstatte produktet.

Econom CL Schafschor

Batteri-Trimmer Econom CL Klämman

Översikt

Pos.	GT369	GT669	Beteckning
	Artikelnr.		
1	GT588	GT598	Undre klipplatta
2	GT578		Övre klipplatta
3	GT369206	GT669206	Spännjärn, vänster
4	GT630204		Spärrfjäder
5	GT369207	GT669207	Spännjärn, höger
6	TA010017		Skruv (2x)
8	GT620208		Reglermutter
9	GT630015		Klämskruv (2x)
10	GT369312		Kuggjul med axel
11	TA007573		Cylinderskruv (2x)
15	GT620203		Balansbult
16	GT369801	GT669801	Husunderdel monterad
18	GT369214		Lagerbussning
19	TA004029		O-ring
20	TA008542		Filtring
21	TA003816		Gängstift
22	TA003817		Mutter M5
23	GT369213		Excentertapp (vänstergängad)
24	GT620306		Vingmutter
25	GT586139		Trycklagerhylsa
26	GT586239		Fjädering
27	GT369202	GT669100	Huslock
28	GT369209		Tryckstång
29	GT369208		Fjäder med öglor
30	TA003834		Mutter M3
31	GT369205	GT669205	Vipparm
32	TA008588		Linsskruv
33	GT620023		Kuggskiva
34	GT620021		Mutter M4
35	TA009222		Skruvmejsel
36	GT474206		On/Off-knapp
37	GT800804		Luftfilter (blå)

Pos.	GT369	GT669	Beteckning
	Artikelnr.		
38	GT821		Litium jon batteri
39	GT803		Laddningsaggregat
-	GT604		Specialolja för klipp huvud och klipplattor
	GT605		Växellådsfett (tub)
	GT374208		Borste

Symboler på produkten



OBS! Allmän varningssymbol
OBS! Följ anvisningarna i medföljande dokument

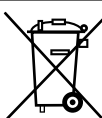

Märkning av elektriska och elektroniska produkter, se Avfallshantering

Innehållsförteckning

1.	Säkert handhavande.....	99
2.	Beskrivning av enheten	100
2.1	Leveransbeskrivning	100
2.2	Komponenter som behövs för driften	100
2.3	Användningsändamål.....	100
2.4	Funktionssätt	100
3.	Förberedelse	101
4.	Arbete med batteridrivna klippmaskin, laddare och litiumjonbatteri.....	101
4.1	ordningställande	101
4.2	Funktionskontroll	101
4.3	Ansluta laddaren/ladda litiumjonbatteriet.....	101
4.4	Byte av litiumjonbatteri.....	102
4.5	Hantering av klipp huvudet	103
4.6	Förvaring	104
5.	Klipplattor.....	104
6.	Förberedelser.....	105
6.1	Rengöring/desinficering	105
6.2	Kontroll och granskning.....	105
7.	Underhåll.....	105

8.	Identifiering och avhjälpande av fel	106
8.1	Batteri-Trimmer Econom CL Klämma	106
8.2	Laddare och litiumjonbatteri	106
9.	Teknisk service.....	107
10.	Tillbehör/reservdelar	108
11.	Tekniska data.....	108
11.1	Batteri-Trimmer Econom CL Klämma	108
11.2	Laddare GT803.....	108
11.3	Litiumjonbatteri GT821.....	108
11.4	Försäkran om överensstämmelse.....	108
12.	Avfallshantering	109
12.1	Endast för EU-länder.....	109
12.2	Litiumjonbatteri	109
13.	2 års garanti	109



Risk för brännskador!

Efter längre användning kan skärhuvudena vara varma.

- ▶ Vidrör inte skärhuvudena direkt efter användning.
- ▶ Låt skärmaskinen svalna efter användning.

Tips

Apparaten är endast avsedd för klippning av pälsdjur.

1. Säkert handhavande



Livsfara genom elektrisk stöt!

- ▶ Öppna inte produkten.
- ▶ Anslut bara produkten till elnät med skyddsjord.
- ▶ Förvara produkten torrt.



Risk för personskada om laddarens nätanslutningsledning är skadad!

- ▶ Kontrollera innan laddningen att nätanslutningsledningen inte är skadad.
- ▶ Låt tillverkaren byta ut en skadad nätanslutningsledning.

- ▶ Låt endast behöriga personer använda produkten.
- ▶ Kontrollera att produkten är funktionsduglig och i föreskrivet skick innan den används.
- ▶ Förvara laddare och litiumjonbatterier vid rumstemperatur.
- ▶ Håll laddare och litiumjonbatterier torra.
- ▶ Ladda upp litiumjonbatterier före första användningen.
- ▶ För att undvika skador till följd av icke fackmässig montering eller drift och inte riskera att garantin och tillverkaransvaret går förlorade:
 - Använd bara produkten enligt denna bruksanvisning.
 - Följ säkerhetsinformation och reparationsanvisningar.
 - Kombinera endast Aesculap-produkter med varandra.

Econom CL Schafschur

Batteri-Trimmer Econom CL Klämna

- ▶ Förvara bruksanvisningen så att den är tillgänglig för användaren.
- ▶ Följ gällande standarder.
- ▶ Kontrollera att elinstallationen i lokalen uppfyller IEC-kraven.
- ▶ Lossa nätkabeln genom att dra i stickproppen, inte genom att dra i kabeln.
- ▶ Använd inte produkten i utrymmen med explosionsrisk.
- ▶ Använd inte skadade eller defekta produkter. Sortera genast ut skadade produkter.

Tips

Laddaren kan användas av barn från 8 års ålder och av personer med reducerade fysiska, sensoriska eller mentala förmågor eller brist på erfarenheter och kunskaper om de står under uppsikt beträffande en säker användning av apparaten och förstår de risker som finns.

- ▶ Låt inte barn leka med apparaten.
- ▶ Rengöring och underhåll av laddaren får inte utföras av barn utan uppsikt.

2. Beskrivning av enheten

2.1 Leveransbeskrivning

Art.-nr.	Beteckning
GT680 / GT820	Batteri-Trimmer Econom CL Klämna
GT821	Litiumjonbatteri
GT803	Laddningsaggregat
se Tillbehör/reservdelar	Nätanslutningsledning (med apparatkontakt)
TA015314	Bruksanvisning
GT604	Oljeflaska

2.2 Komponenter som behövs för driften

- Batteri-Trimmer Econom CL Klämna
- Laddningsaggregat
- Nätanslutningsledning (med apparatkontakt)
- Litiumjonbatteri

2.3 Användningsändamål

Batteri-Trimmer Econom CL Klämna

Econom CL Trimmern används för att klippa får.

Laddare GT803/Litiumjonbatteri GT821

Laddaren GT803 används för att ladda upp GT821 litiumjonbatteriet.

2.4 Funktionssätt

Batteri-Trimmer Econom CL Klämna

Econom CL trimmerklämman slås av och på med AV/PÅ-knappen **36**.

Tips

För att undvika att maskinen slås av oavsiktligt, så reagerar AV/PÅ-knappen först efter en aktivering >0,5 s.

Laddare GT803/Litiumjonbatteri GT821

GT803 laddaren är konstruerad för ett nätspänningsområde från 100 V till 240 V och från 50 Hz till 60 Hz.

GT803 laddaren ansluts till elnätet med hjälp av en stickkontakt för att den ska fungera i drift.

Laddaren GT803 har ett laddningsschakt.

När ett litiumjonbatteri sticks in i laddningsstationen startar laddningen automatiskt.

Laddningstiden är beroende av batteriets laddningstillstånd och kapacitet.

Laddningsprincip

Litiumjonbatterierna laddas upp mycket skonsamt med konstanta strömimpulser.

Litiumjonbatteriernas laddningstillstånd ska kontinuerligt övervakas under uppladdningen. Genom att övervaka laddningskurvan säkerställs en 100 % laddning utan överladdning.

Dessutom övervakas batteritemperatur och laddningstiden.

Laddningsnivåindikatorn **f** på litiumjonbatteriet har 5 lysdioder. Varje LED representerar 20 % laddningsvolym. Om batteriet laddas blinkar den respektive laddningsstatusens LED. Om alla LED:er lyser permanent är batteriet fulladdat.

Laddningstid

När den maximala laddningstiden uppnås avbryts laddningen. Laddningstiden är ca 70 min.

3. Förberedelse

Om följande föreskrifter inte följs tar Aesculap inte på sig något ansvar.

- ▶ Iaktta följande vid uppställning och användning av produkten:
 - nationella installations- och användarföreskrifter,
 - nationella föreskrifter om brand- och explosionsskydd,
 - användningsanvisningar enligt IEC-/VDE-bestämmelser.

4. Arbete med batteridriven klippmaskin, laddare och litiumjonbatteri

4.1 Ordningställande

Anslutning av tillbehör

Kombinationer av tillbehör som inte nämns i bruksanvisningen får bara användas om de uttryckligen är avsedda för den planerade användningen. De får inte inverka negativt på prestanda och säkerhetskrav.

4.2 Funktionskontroll

Batteri-Trimmer Econom CL Klämma

- ▶ Gör en visuell kontroll.
- ▶ Se till att luftfiltret **37** sitter ordentligt, se Fig. F.
- ▶ Skjut och lås litiumjonbatteriet **38** i motorrummet.
- ▶ Kontrollera laddningsstatus för batteriet: Tryck på knappen **g**, se Fig. E.
- ▶ Laddningsstatusindikatorn indikerar laddningstillståndet.

Tips

För att förhindra att litiumjonbatteriet laddas ur när maskinen inte används, separeras den elektroniska anslutningen av litiumjonbatteriet för att styra batteriskärmen efter 1 timme.

- ▶ Återaktivera litiumjonbatteri **38**: Tryck på knappen **g**, se Fig. E. Alla LED lampor i laddningsstatus indikatorn **f** lyser upp.

Laddare/litiumjonbatteri

- ▶ Gör en visuell kontroll.
- ▶ Innan produkten ansluts till elnätet:
 - Kontrollera att nätanslutningskabeln inte är skadad.
 - Kontrollera produkten för eventuella skador (t.ex. kontrollera kontaktarna på laddningsaxeln så att kontaktarna inte är böjda).
- ▶ Stick in nätanslutningsledningen i laddningsstationens apparatstickkontakt.
- ▶ Stick in nätkontakten i vägguttaget.
- ▶ Ladda upp och ladda litiumjonbatteriet **38** i laddningslocket på laddaren, se Fig. F.

4.3 Ansluta laddaren/ladda litiumjonbatteriet



VARNING

Brandfara om polerna kortsluts med vätskor eller metalledar!

- ▶ Kortslut inte litiumjonbatteriet.



VARNING

Risk för personskador vid skadad nätanslutningsledning!

- ▶ Kontrollera innan laddningen att nätanslutningsledningen inte är skadad.
- ▶ Låt tillverkaren byta ut en skadad nätanslutningsledning.



VARNING

Risk för personskador och skador på utrustning vid skadat litiumjonbatteri!

- ▶ Kontrollera innan laddningen att litiumjonbatteriet inte är skadat.
- ▶ Använd eller ladda inte ett skadat litiumjonbatteri.

Econom CL Schafschur

Batteri-Trimmer Econom CL Klämma



OBSERVERA

Ett urladdat litiumjonbatteri förlorar sin kapacitet om det förvaras en längre tid!

- Förvara bara litiumjonbatteriet fulladdat vid en längre tids förvaring, och ladda om det en gång i månaden.



OBSERVERA

Risk för att produkten, laddningsfacket eller litiumjonbatteriet förstörs genom att fel typ av batteri placeras i laddningsfacket!

- Placera endast litiumjonbatteriet i ett laddningsfack som är avsett för detta.

Tips

Laddaren kan användas av barn från 8 års ålder och av personer med reducerade fysiska, sensoriska eller mentala förmågor eller brist på erfarenheter och kunskaper om de står under uppsikt beträffande en säker användning av apparaten och förstår de risker som finns.

- Låt inte barn leka med apparaten.
- Rengöring och underhåll av laddaren får inte utföras av barn utan uppsikt.

Tips

Litiumjonbatteriet värmer upp sig något vid laddningen.

Tips

När det inte arbetas med laddaren skall nätanslutningsledningen skiljas från uttaget.

- Använd endast Aesculap-laddaren GT803 för att ladda litiumjonbatterierna.
- Ansluta laddaren 39: Anslut nätverkssladden till laddaren.
- Stick in nätanslutningsledningens apparatstickkontakt i uttaget.
- Ladda upp och ladda litiumjonbatteriet 38 i laddningslocket på laddaren, se Fig. E.

LED lamporna för laddningsstatusindikatorn **f** på litiumjonbatteriet blinkar enligt den aktuella laddningsstatusen. Om alla LED:er lyser permanent är batteriet fulladdat.

4.4 Byte av litiumjonbatteri

- Håll batterihuvudmaskinen **i** med saxhuvudet så att litiumjonbatteriet **38** inte faller av när det lossnar, se Fig. 1.
- Lossa batteriluckan **h** med tummen.



Fig. 1

- ▶ Ta bort litiumjonbatteriet **38**, ladda och/eller byt ut litiumjonbatteriet GT821 i Trimmermaskin i som beskrivs i bruksanvisningen, se Fig. 2.



Fig. 2

- ▶ Säkert litiumjonbatteri **38** med batterilås **h**, se Fig. 3.

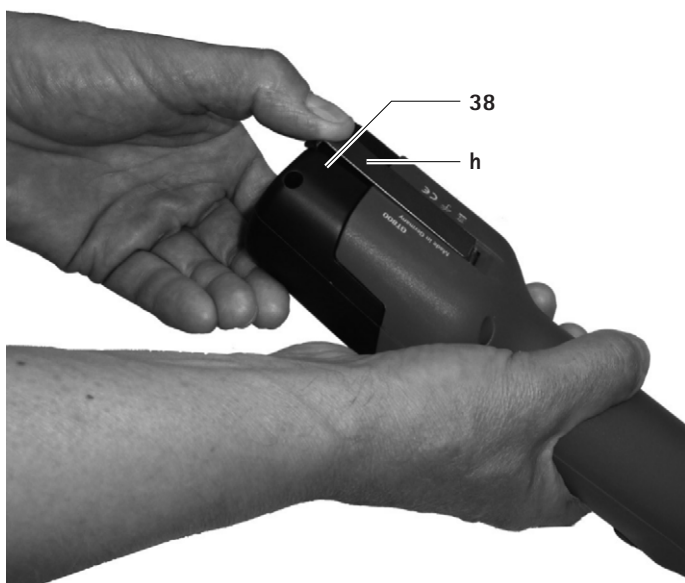

Fig. 3

4.5 Hantering av klipphuvudet

Olja klipphuvudet



OBSERVERA

klippmaskinen eller klipphuvudet skadas vid felaktig inoljning!

- ▶ Olja endast in klipphuvudet när maskinen är igång.
- ▶ Doppa inte maskinen och klipphuvudet i vätska.
- ▶ Använd endast lättsmörjolja GT604.

- ▶ Olja oljehål **a** (excentriskt lager) var 5-10 droppar var 2: timme, se Fig. A.
- ▶ Olja oljehål **b** och **c** var 15:e minut med 5-10 droppar.
- ▶ Olja försiktigt skärplattorna **1** och **2** för djur, se Fig. D.

Fetta in kugghjul



OBSERVERA

klippmaskinen eller kugghjulet skadas vid felaktig infettning!

- ▶ Använd endast växellådsfett GT605.
- ▶ Fetta in kugghjulet 1-2 ggr per säsong.

- ▶ Lås upp och ta bort litiumjonbatteri **39**.
- ▶ Skruva bort båda skruvarna **6**, se Fig. B.
- ▶ Vid blick mot klipphuvudet vrids detta ca. 15° åt vänster och tas av från motorhuset.
- ▶ Applicera ca 1 cm fett på de två motstående punkter på kugghjulet **10**, se Fig. C.
- ▶ Justera och smörj reglermuttern **8** och trycklagerhylsan **25**.
- ▶ Spänn fast och feta klämmorna **3** och **5**.

Byta klipplattor

- ▶ Lås upp och ta bort litiumjonbatteri **39**.

Ändra den övre skärkanten

Tips

Den övre skärplattan **2** byts två till tre gånger per nedre skärplatta **1**.

- ▶ Skruva loss reglermuttern **8** tills den övre skärplattan **2** kan dras ut under klämskruvarna **3** och **5**, se Fig. A.
- ▶ Sätt i den nya skärplattan. Se till att spetsarna **d** klämmer klämmorna **3** och **5** och hållerflikarna **e** på hållarfjäders **4** som tillhör den övre skärplattan **2**.

Econom CL Schafschur

Batteri-Trimmer Econom CL Klämna

Ändra den nedre skärkanten

- ▶ Lossa inställningsmuttern **8**, se Fig. A.
- ▶ Lossa de två klämskruvarna **9** och dra ned den nedre skärplattan **1** framåt, se Fig. C.
- ▶ Sätt i den nya skärplattan. Se till så att den nedre skärplattan **1** sticker ut ca 2 mm från den övre skärplattan **2**, se Fig. D.

Inställning av plattrycket

Tips

Inställningen av plattrycket skall ske när maskinen är igenom och utan hjälpverktyg.

Tips

Överdrivet tryck resulterar i hög uppvärmning och större slitage på skärplattorna.

- ▶ Skruva försiktigt av inställningsmuttern **8** tills den övre skärplattan **2** inte längre pressas på den nedre skärplattan **1** (ljuslöpning), se Fig. A.
- ▶ Dra åt reglermuttern **8** tills motorn går lite långsammare (var uppmärksam på körjud).

Rengöra klipphuvudet

- ▶ Klipphuvudet skall rengöras minst efter några dagars arbete eller vid nedsmutsning.
- ▶ Lås upp och ta bort litiumjonbatteri **38**.
- ▶ Skruva bort båda skruvarna **6**, se Fig. B.
- ▶ Vid blick mot klipphuvudet vrids detta ca. 15° åt vänster och tas av från motorhuset.
- ▶ Ta bort skärplattorna, se Byta klipplattor.
- ▶ Rengör klipphuvudets inre och dess enskilda delar med en borste eller en pensel.
- ▶ Sätt i och dra åt skärplattorna, se Byta klipplattor.
- ▶ Fetta verktygen, se Fetta in kugghjul.
- ▶ Sätt försiktigt på klipphuvudet på motorn. Kontrollera att klipphuvudet sätts på med ca. 15° vridning åt vänster och att den undre näsan griper in i motorkapslingens spår.
- ▶ Olja rakhuvudet, se Olja klipphuvudet.

Rengöra luftfilter

- ▶ Rengör luftfiltret **37** minst en gång om dagen eller när det är smutsigt.
- ▶ Ta bort luftfiltret **37** från den batteridrivna bearbetningsmaskinen, se Fig. G.
- ▶ Rengör luftfiltret **37** noggrant i varmt vatten och med en pensel.
- ▶ Låt luftfiltret **37** torka.
- ▶ Rengör den batteridrivna klippmaskinen.
- ▶ Placera luftfiltret **37** på batteridrivna maskinen.

Efterslipa klipplattor

- ▶ För Att slipa skärplattorna, kontakta teknisk service, se Teknisk service.

4.6 Förvaring

- ▶ Rengör noggrant skärmaskinen och skärplattorna före förvaring, se Förberedelser.
- ▶ Förvara trimmaskinen i ett torrt, mörkt och jämnt tempererat utrymme.

5. Klipplattor

Skärplattor lämpliga för skärhuvud GT369

Art.-nr.	Beteckning
GT578	Övre klipplatta med 4 tänder
GT588	Undre klipplatta med 13 tänder, 3,5 mm tjock
GT594	Undre klipplatta med 13 tänder, yttre tänder böjda utåt

Skärplattor lämpliga för skärhuvud GT669

Art.-nr.	Beteckning
GT578	Övre klipplatta med 4 tänder
GT598	Undre klipplatta med 13 tänder, 3,5 mm tjock
GT594	Undre klipplatta med 13 tänder, yttre tänder böjda utåt

6. Förberedelser

6.1 Rengöring/desinficering



FARA

Risk för elektrisk stöt och brand!

- ▶ Innan rengöringen:
 - Dra ut nätstickkontakten ur laddaren.
 - Lås upp litiumjonbatteriet och ta ut det ur den batteridrivna klippmaskinen.
- ▶ Brännbara och explosiva rengörings- och desinfektionsmedel får inte användas.
- ▶ Se till att det inte tränger in vätska i produkten.



OBSERVERA

Risk för att produkten skadas eller förstörs genom maskinell rengöring/desinficering!

- ▶ Rengör/desinficera bara produkten manuellt.
- ▶ Sterilisera aldrig produkten.



OBSERVERA

Risk för att produkten skadas genom olämpliga rengörings-/desinfektionsmedel!

- ▶ Använd rengörings-/desinfektionsmedel som är tillåtna för rengöring av ytorna enligt tillverkarens anvisning.
- ▶ Lägg aldrig produkten i vatten eller rengöringsmedel.
- ▶ Låt det inte komma in vätska i laddningsfacken.
- ▶ Rengör kontakterna i laddningsfacket ytterst noga.

- ▶ Torka av produktens hölje med en luddfri trasa, som fuktats vanligt medel för avtorkningsdesinficering.
- ▶ Torka vid behov av rester av rengörings- och desinfektionsmedlet med en luddfri duk som fuktats i rent vatten efter verkningstiden.
- ▶ Använd en ren, luddfri trasa för torkningen.
- ▶ Rengör kontakterna i laddningsfacken med isopropanol eller etylalkohol och en bomullspinne. Använd inte korrosionsfrämjande kemikalier.
- ▶ Upprepa rengöringen/desinfektionen, om det behövs.

6.2 Kontroll och granskning

- ▶ Låt produkten svalna till rumstemperatur.
- ▶ Kontrollera efter varje rengöring och desinficering att produkterna är rena och fungerar och inte är skadade.
- ▶ Kontrollera produkten med avseende på skador, ovanliga lagerljud, kraftig uppvärmning eller kraftig vibration.
- ▶ Kontrollera att klipphuvudet inte är brutet, skadat eller har trubbiga egg.
- ▶ Sortera genast ut skadade produkter.

7. Underhåll

För att säkerställa pålitlig drift rekommenderar Aesculap service **minst en gång per år**.

Econom CL Schafschur

Batteri-Trimmer Econom CL Klämma

8. Identifiering och avhjälpande av fel

8.1 Batteri-Trimmer Econom CL Klämma

Störning	Identifiering	Orsak	Åtgärd
Den batteridrivna klippmaskinen startar inte	-	Litiumjonbatteri inte aktiverat	Tryck på knappen e på litiumjonbatteriet
	LED lampornas AV/På- 36 blinkar två gånger per sekund	Litiumjonbatteriet inte laddat	Ladda litiumjonbatteriet
	-	Litiumjonbatteriet defekt	Sätt in ett nytt litiumjonbatteri
	-	Litiumjonbatteriet inte isatt	Sätt in ett nytt litiumjonbatteri
Den batteridrivna trimmern stannar under driften	-	Litiumjonbatteriet har stängts av skyddsavstängningen	Starta och stäng av den batteridrivna trimmern
	-	Litiumjonbatteriet är tomt	Sätt in ett nytt litiumjonbatteri

8.2 Laddare och litiumjonbatteri

Störning	Identifiering	Orsak	Åtgärd
Laddningsaggregat utan funktion	LED-lampan "Batteri" lyser inte	Nätanslutningskabeln inte isatt	Stick in nätanslutningskabeln i apparatkontakten på laddaren och i försörjningsnätets vägguttag
	Litiumjonbatteriet inte laddat	Nätanslutningskabeln defekt	Byt ut nätanslutningskabeln
		Litiumjonbatteriet defekt	Låt tillverkaren reparera litiumjonbatteriet, se Teknisk service

Störning	Identifiering	Orsak	Åtgärd
Litiumjonbatteriet laddas inte	Litiumjonbatteriet isatt, laddningsstatusvisningen lyser inte	Laddningsaggregatets kontakter smutsiga	Rengör kontakter i laddningsfacket, se Förberedelser
	-	Laddarens kontakter är skadade	Låt tillverkaren reparera laddningsaggregatet, se Teknisk service
	-	Litiumjonbatteriet defekt	Låt tillverkaren reparera litiumjonbatteriet, se Teknisk service
	-	Laddaren trasig	Låt tillverkaren reparera laddningsaggregatet, se Teknisk service
	-	Under laddningen uppmäts en alltför hög temperatur i litiumjonbatteriet	Ta ut litiumjonbatteriet ur laddningsfacket, låt det svalna och upprepa laddningen Om ett nytt fel uppstår, få litiumjonbatteriet reparerat av tillverkaren, se Teknisk service
-	Laddningsstörning eller så är litiumjonbatteriet defekt	Ta ut litiumjonbatteriet ur laddningsfacket och upprepa laddningen Om ett nytt fel uppstår, få litiumjonbatteriet reparerat av tillverkaren, se Teknisk service	

9. Teknisk service



Risk för personskador och/eller felaktig funktion!
► **Modificera inte produkten.**

Ändringar på denna tekniska utrustning kan leda till förlust av garanti-/garantianspråk samt eventuella godkännanden.

Service-adresser

Albert Kerbl GmbH
Felizenzell 9
84428 Buchbach / Germany
Phone: +49 (0) 8086 933-100
Fax: +49 (0) 8086 933-500
E-Mail: info@kerbl.com
www.kerbl.com

Ytterligare service-adresser kan fås via ovan nämnda adress.

Econom CL Schafschur

Batteri-Trimmer Econom CL Klämma

10. Tillbehör/reservdelar

Art.-nr.	Beteckning	Utförande	Nätkabel eller nätdel	Litiumjonbatteri	Laddningsstation komplett	Tillbehör
GT684/GT686/ GT824/GT826	Econom CL Schafschur	Europa utom Storbritannien	TA012170 Europeisk plattkontakt, svart, L=1,8 m	GT821	GT803	GT604 Specialolja för klipphuvud och klippplattor
GT684G/GT686G/ GT824G/GT826G		Storbritannien	TA012169 GB-stickkontakt svart, L=1,8 m			GT605 Växellådsfett (tub)
GT684K/GT686K/ GT824K/GT826K		USA	TA012168 2-polig apparatstickkontakt, svart, L=1,8 m			
GT684A/GT686A/ GT824A/GT826A		Australien	TA013657 2-polig apparatstickkontakt, svart, L=1,8 m			

11. Tekniska data

11.1 Batteri-Trimmer Econom CL Klämma

Varvtal	max. 2 700 1/min
Gångtid med ett litiumjonbatteri	ca. 50 min till 70 min
Noninell spänning	max. 21,6 V
Kapacitet	max. 2,6 A
Vikt (med skärhuvud och batteri)	1 470 g
Märkningar	CE, UL, CSA

11.2 Laddare GT803

Nätspänningsområden (strömförbrukning)	100 V till 240 V
Frekvens	50 Hz till 60 Hz
Laddnings-/utspänning	max. 25,2 V
Laddnings-/utström	max. 2,6 A
Vikt (med kabel och nätdel)	764 g
Märkningar	CE, UL, CSA

11.3 Litiumjonbatteri GT821

Celltyp	Li
Nominell spänning	21,81 V
Kapacitet	3,5 Ah
Laddningstid	ca. 70 min
Märkningar	TÜV-sydSouth, TÜV NRTL (US-C), CE

11.4 Försäkran om överensstämmelse



Vi förklarar under ensamt ansvar att denna produkt stämmer överens med följande standarder eller standardiseringsdokument:

2004/108/EG Direktiv om elektromagnetisk kompatibilitet:

DIN EN 60335-1

DIN EN 60335-2-8

Säkerhet hos elektriska apparater för hushållsbruk och liknande ändamål

– allmänna krav

– för hårklippningsmaskiner

Aesculap Schermaschinen GmbH

12. Avfallshantering

Elektriska verktyg, tillbehör och förpackning skall tillföras en miljövänlig återvinning.

12.1 Endast för EU-länder

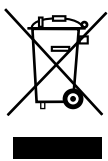

Elektriska verktyg får inte slängas bland hushållsavfall! Enligt det europeiska direktivet 2012/19/EU gällande uttjänta elektriska och elektroniska apparater och dess omsättning till nationell rätt skall ej längre fungerande elektriska verktyg samlas in separat och tillföras en miljövänlig återanvändning.

12.2 Litiumjonbatteri

Litiumjonbatterier får inte kastas bland hushållsavfall, i öppen eld eller vatten. Defekta eller förbrukade litiumjonbatterier skall samlas in enligt direktivet 2006/66/EG, återvinnas eller avfallshandteras på ett miljövänligt sätt.

13. 2 års garanti

Bästa kund,

Tack för att du bestämt dig för en produkt från vårt företag.

Namnet Aesculap står sedan årtionden tillbaka för utprovad kvalitet och förstklassig service. Vi erbjuder våra kunder innovativa och kraftfulla produkter. Aesculap tillverkar högklassiga apparater och försäkrar att vi har använt material av hög kvalitet och att produkten är omsorgsfullt tillverkad och sammansatt. Vi vill påpeka att vi inte tar ansvar för materiella brister på våra produkter om dessa beror på en felaktig användning, normalt slitage eller för att produkten använts på ett felaktigt sätt eller om ej passande eller ej felfritt fungerande externa produkter använts.

Även sådana brister, som inte på ett väsentligt sätt påverkar produktens värde eller funktion är undantagna.

Vid ett garantifall förbehåller vi oss rätten att antingen reparera produkten eller byta ut den.

Econom CL Schafschur

Akumulátorový strojek Econom CL na stříhání ovcí

Přehled

Poz.	GT369	GT669	Označení
	Objednáací č.		
1	GT588	GT598	Spodní nožová deska
2	GT578		Horní nožová deska
3	GT369206	GT669206	Upínací čelist, levá
4	GT630204		Přidrzná pružina
5	GT369207	GT669207	Upínací čelist, pravá
6	TA010017		Šroub (2x)
8	GT620208		Seřizovací matice
9	GT630015		Upínací šroub (2x)
10	GT369312		Čelní ozubené kolo s hřídélí
11	TA007573		Šroub s válcovou hlavou (2x)
15	GT620203		Čep kyvné páky
16	GT369801	GT669801	Spodní díl pouzdra smontovaný
18	GT369214		Ložiskové pouzdro
19	TA004029		O-kroužek
20	TA008542		Plstěný prsteneč
21	TA003816		Závitový kolík
22	TA003817		Matice M5
23	GT369213		Excentrický čep (levý závit)
24	GT620306		Kyvný ořech
25	GT586139		Tlakové ložiskové pouzdro
26	GT586239		Pružná podložka
27	GT369202	GT669100	Víko pouzdra
28	GT369209		Tlačná tyč
29	GT369208		Pružina s okem
30	TA003834		Matice M3
31	GT369205	GT669205	Kyvná páka
32	TA008588		Šroub s válcovou hlavou
33	GT620023		Ozubený kotouč
34	GT620021		Matice M4
35	TA009222		Šroubovák
36	GT474206		Tlačítko zap/vyp
37	GT800804		Vzduchový filtr (modrý)

Poz.	GT369	GT669	Označení
	Objednáací č.		
38	GT821		Li-ion akumulátor
39	GT803		Nabíječka
-	GT604		Speciální olej pro stříhací hlavu a nožové desky
	GT605		Převodové mazivo (tuba)
	GT374208		Kartáčky

Symbole na produktu



Pozor, všeobecný varovný symbol
Pozor, respektujte průvodní dokumentaci

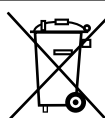

Označení elektrických a elektronických přístrojů, viz Likvidace

Obsah

1.	Bezpečná manipulace.....	111
2.	Popis výrobku	112
2.1	Rozsah dodávky	112
2.2	Komponenty potřebné k provozu	112
2.3	Účel použití	112
2.4	Způsob funkce.	112
3.	Příprava	113
4.	Použití akumulátorového strojku, nabíječky a Li-ion akumulátoru	113
4.1	Příprava	113
4.2	Funkční zkouška	113
4.3	Zapojení nabíječky/nabíjení Li-ion akumulátoru	113
4.4	Výměna Li-ion akumulátoru	114
4.5	Zacházení se stříhací hlavou	115
4.6	Skladování.	116
5.	Nožové desky	116
6.	Péče	117
6.1	Čištění/desinfekce.....	117
6.2	Kontrola a zkoušky	117
7.	Údržba	117

8.	Identifikace a odstraňování chyb.....	118
8.1	Akumulátorový strojek Econom CL na stříhání ovcí.....	118
8.2	Nabíječka a Li-ion akumulátor.....	118
9.	Technický servis.....	119
10.	Příslušenství/Náhradní díly.....	120
11.	Technické parametry.....	120
11.1	Akumulátorový strojek Econom CL na stříhání ovcí.....	120
11.2	Nabíječka GT803.....	120
11.3	Li-ion akumulátor GT821.....	120
11.4	Prohlášení o shodě.....	120
12.	Likvidace.....	121
12.1	Pouze pro země EU.....	121
12.2	Li-ion akumulátor.....	121
13.	2 roky záruky.....	121

1. Bezpečná manipulace



NEBEZPEČÍ

Nebezpečí ohrožení života v důsledku zásahu elektrickým proudem!

- ▶ Produkt neotvírejte.
- ▶ Produkt připojujte pouze k napájecí síti s ochranným vodičem.
- ▶ Udržujte produkt v suchu.



VAROVÁNÍ

Nebezpečí poranění v důsledku poškozených napájecích kabelů nabíječky!

- ▶ Před nabíjením zkontrolujte případná poškození napájecího kabelu.
- ▶ Poškozený napájecí kabel nechte vyměnit výrobcem.



VAROVÁNÍ

Nebezpečí popálení!

Po rozsáhlém používání mohou být střížné hlavy horké.

- ▶ **Nedotýkejte se střížných hlav bezprostředně po použití.**
- ▶ **Po použití nechejte stříhací stroj vychladnout.**

Upozornění

Přístroj je určen pouze ke stříhání zvířecích chlupů.

- ▶ Produkt smí být provozován pouze zaškolenými osobami.
- ▶ Před použitím výrobek zkontrolujte na funkčnost a bezchybný stav.
- ▶ Nabíječku a Li-ion akumulátor uchovávejte při pokojové teplotě.
- ▶ Nabíječku a Li-ion akumulátor uchovávejte v suchu.
- ▶ Před prvním použitím Li-ion akumulátor nabijte.
- ▶ Aby se předešlo škodám v důsledku neodborné montáže nebo provozu a nebyl ohrožen nárok na záruku:
 - Používejte výrobek pouze podle pokynů uvedených v tomto návodu k použití.
 - Respektujte bezpečnostní informace a pokyny k provozní údržbě.
 - Navzájem kombinujte pouze výrobky Aesculap.

Econom CL Schafschur

Akumulátorový strojek Econom CL na stříhání ovcí

- ▶ Návod k použití uchovávejte na místě přístupném pro uživatele.
- ▶ Dodržujte platné normy.
- ▶ Zajistěte, aby elektrická instalace místnosti vyhovovala požadavkům IEC.
- ▶ Odpojujte od sítě vytažením za vidlici, nikdy taháním za kabel.
- ▶ Výrobek nepoužívejte v místech s nebezpečím výbuchu.
- ▶ Nikdy nepoužívejte poškozený a nebo vadný výrobek. Poškozený výrobek okamžitě vyřadte.

Upozornění

Nabíječku smí používat děti od 8 let a výše i osoby se sníženými fyzickými, sensorickými nebo mentálními schopnostmi nebo nedostatkem zkušeností a vědomostí, pokud jsou pod dozorem, nebo pokud byly proškoleny ohledně bezpečného používání přístroje a chápou z toho plynoucí nebezpečí.

- ▶ Nenechávejte děti si s přístrojem hrát.
- ▶ Čištění a údržbu nabíječky nesmí provádět děti bez dozoru.

2. Popis výrobku

2.1 Rozsah dodávky

Kat. č.	Název
GT680 / GT820	Akumulátorový strojek Econom CL na stříhání ovcí
GT821	Li-ion akumulátor
GT803	Nabíječka
viz Příslušenství/Náhradní díly	Napájecí kabel (se zástrčkou)
TA015314	Návod k použití
GT604	Láhev oleje

2.2 Komponenty potřebné k provozu

- Akumulátorový strojek Econom CL na stříhání ovcí
- Nabíječka
- Napájecí kabel (se zástrčkou)
- Li-ion akumulátor

2.3 Účel použití

Akumulátorový strojek Econom CL na stříhání ovcí

Akumulátorový strojek Econom CL se používá k stříhání ovcí.

Nabíječka GT803/Akumulátor Li-ion GT821

Nabíječka GT803 slouží k nabíjení lithium-iontového akumulátoru GT821.

2.4 Způsob funkce

Akumulátorový strojek Econom CL na stříhání ovcí

Akumulátorový strojek Econom CL na stříhání ovcí se zapíná a vypíná tlačítkem zap/vyp **36**.

Upozornění

K zabránění neúmyslnému zapnutí/vypnutí strojku reaguje tlačítko zap-vyp až po stisknutí delším než 0,5 s.

Nabíječka GT803/Akumulátor Li-ion GT821

Nabíječka GT803 je určena pro rozsah napájecího napětí od 100 V do 240 V a frekvenci 50 Hz až 60 Hz.

Pro přípravu strojku k provozu je třeba nabíječku GT803 zapojit pomocí síťové zástrčky do sítě.

Nabíječka GT803 má nabíjecí slot.

Zasunutím Li-ion akumulátorů do nabíječky se automaticky spustí nabíjení.

Doba nabíjení závisí na stavu nabití a kapacitě Li-ion akumulátorů.

Princip nabíjení

Lithium-iontové akumulátory se nabíjí pomocí konstantních proudových impulzů.

Stav nabití Li-ion akumulátorů je během sledován. Sledováním nabíjecí křivky je zajištěno 100 % nabití bez přebíjení.

Navíc jsou monitorovány teplota akumulátoru a doba nabíjení.

Indikátor stavu nabití F Li-ion akumulátoru má 5 LED diod. Každá LED dioda představuje 20 % nabití. V procesu nabíjení akumulátoru bliká LED dioda příslušného stavu nabití. Když všechny LED diody trvale svítí, je akumulátor plně nabitý.

Nabíjecí čas

Při dosažení maximální doby nabíjení se proces nabíjení přeruší. Doba nabíjení je přibližně 70 minut.

3. Příprava

Pokud nebudou dodrženy následující předpisy, nepřebírá Aesculap žádnou zodpovědnost.

- ▶ Při instalaci a provozu výrobku dodržujte:
 - Národní předpisy pro instalaci a provoz,
 - Národní předpisy pro ochranu proti požáru a výbuchu,
 - Aplikační pokyny podle IEC-/VDE-ustanovení.

4. Použití akumulátorového strojku, nabíječky a Li-ion akumulátoru

4.1 Příprava

Připojení příslušenství

Kombinace příslušenství, které nejsou uvedeny v tomto návodu k použití, lze použít pouze tehdy, když jsou výslovně určeny k danému použití. Výkonové charakteristiky ani bezpečnostní požadavky tím nesmějí být negativně ovlivněny.

4.2 Funkční zkouška

Akumulátorový strojek Econom CL na stříhání ovcí

- ▶ Proveďte vizuální kontrolu.
- ▶ Ujistěte se, že je správně nasazený vzduchový filtr **37**, viz Obr. F.
- ▶ Li-ion akumulátor **38** vložte do slotu strojku a zaaretuje.
- ▶ Zkontrolujte stav nabití akumulátoru: Stiskněte tlačítko **g**, viz Obr. E.
- ▶ Indikátor stavu nabití **f** zobrazí stav nabití.

Upozornění

Aby se Li-ion akumulátor během nepoužívání strojku nevybil, elektronické spojení Li-ion akumulátoru s řízením akumulátorového strojku se po 1 hodině odpojí.

- ▶ Opětovná aktivace akumulátoru **38**: Stiskněte tlačítko **g**, viz Obr. E. Všechny LED diody na indikátoru stavu nabití **f** se rozsvítí.

Nabíječka/Li-ion akumulátor

- ▶ Proveďte vizuální kontrolu.
- ▶ Před připojením výrobku k elektrické síti:
 - Zkontrolujte případná poškození napájecího kabelu.
 - Zkontrolujte případná poškození výrobku (např. ohnuté kontakty nabíjecího slotu).
- ▶ Připojte napájecí kabel do konektoru na nabíječce.
- ▶ Síťovou zástrčku zapojte do zásuvky napájecí sítě.
- ▶ Zasuňte Li-ion akumulátor **38** do nabíjecího slotu a nabíjte, viz Obr. F.

4.3 Zapojení nabíječky/nabíjení Li-ion akumulátoru



Nebezpečí požáru při zkratu pólů vlivem kapaliny nebo kovových částí!

- ▶ Li-ion akumulátor nezkratujte.



Nebezpečí úrazu v důsledku poškozeného napájecího kabelu!

- ▶ Před nabíjením zkontrolujte případná poškození napájecího kabelu.
- ▶ Poškozený napájecí kabel nechte vyměnit výrobcem.



Nebezpečí úrazu a hmotných škod v důsledku poškozeného Li-ion akumulátoru!

- ▶ Před nabíjením zkontrolujte případná poškození Li-ion akumulátoru.
- ▶ Poškozený Li-ion akumulátor již nepoužívejte a znovu nenabíjejte.

Econom CL Schafschur

Akumulátorový strojek Econom CL na stříhání ovcí



POZOR

Ztráta kapacity/výkonu vybitého lithium-iontového akumulátoru v důsledku dlouhodobého skladování!

- ▶ V případě delšího skladování uskladněte Li-ion akumulátor pouze plně nabitý a jednou za měsíc jej dobijte.



POZOR

Zničení výrobku, nabíjecího slotu nebo Li-ion akumulátoru v případě vložení nesprávného typu akumulátoru do nabíjecího slotu!

- ▶ Li-ion akumulátor vkládejte jen do určeného nabíjecího slotu.

Upozornění

Nabíječku smí používat děti od 8 let a výše i osoby se sníženými fyzickými, sensorickými nebo mentálními schopnostmi nebo nedostatkem zkušenosti a vědomostí, pokud jsou pod dozorem, nebo pokud byly proškoleny ohledně bezpečného používání přístroje a chápou z toho plynoucí nebezpečí.

- ▶ Nenechávejte děti si s přístrojem hrát.
- ▶ Čištění a údržbu nabíječky nesmí provádět děti bez dozoru.

Upozornění

Li-ion akumulátory se v průběhu nabíjení lehce zahřívají.

Upozornění

Když právě s nabíječkou nepracujete, musí být napájecí kabel odpojen ze zásuvky.

- ▶ K nabíjení Li-ion akumulátorů používejte jen nabíječku Aesculap GT803.
- ▶ Připojení nabíječky 39: Zapojte přístrojovou zástrčku napájecího kabelu do nabíječky.
- ▶ Síťovou zástrčku napájecího kabelu zapojte do zásuvky.
- ▶ Vložte Li-ion akumulátor 38 do nabíjecího slotu a nabijte, viz Obr. E. LED diody indikátoru stavu nabití Li-ion akumulátoru f blikají dle aktuálního stavu nabití. Když všechny LED diody trvale svítí, je akumulátor plně nabitý.

4.4 Výměna Li-ion akumulátoru

- ▶ Akumulátorový stříhací strojek i se stříhací hlavou držte směrem dolů, aby akumulátor 38 při uvolnění nevypadl, viz Obr. 1.
- ▶ Aretaci akumulátoru h uvolněte palcem.



Obr. 1

- ▶ Akumulátor **38** vytáhněte, nabijte a/nebo vložte do strojku i náhradní Li-ion akumulátor GT821, viz Obr. 2.



Obr. 2

- ▶ Li-ion akumulátor **38** zajistěte aretací **h**, viz Obr. 3.

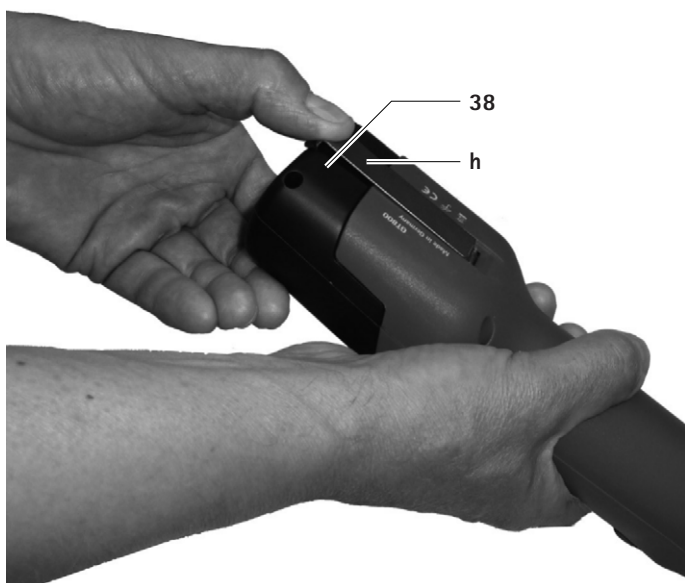

Obr. 3

4.5 Zacházení se stříhací hlavou

Mazání stříhací hlavy



POZOR

Poškození stříhacího strojku nebo stříhací hlavy v důsledku nesprávného mazání!

- ▶ Stříhací hlavu mažte jen na spuštěném strojku.
- ▶ Strojek a stříhací hlavu nenamáčejte do kapalin.
- ▶ Používejte pouze lehký mazací olej GT604.

- ▶ Mazací otvor **a** (excentrická ložiska) mažte každé 2 hodiny 5–10 kapkami oleje, viz Obr. A.
- ▶ Mazací otvor **b** a **c** mažte každých 15 minut 5–10 kapkami oleje.
- ▶ Nožové desky **1** a **2** vydatně namažte před každým zvířetem, viz Obr. D.

Mazání ozubeného kola



POZOR

Poškození stříhacího strojku nebo ozubeného kola v důsledku nesprávného mazání!

- ▶ Používejte pouze převodové mazivo GT605.
- ▶ Ozubené kolo mažte 1–2 x za sezónu stříhání.

- ▶ Li-ion akumulátor **39** odjistěte a vyjměte.
- ▶ Vyšroubujte oba šrouby **6**, viz Obr. B.
- ▶ Při pohledu na stříhací hlavu ji otočte o cca 15° doleva a sejměte z tělesa motoru.
- ▶ Naneste cca 1 cm mazacího tuku na dvě protilehlá místa ozubeného kola **10**, viz Obr. C.
- ▶ Stavěcí matici **8** a ložiskové pouzdro **25** zevnitř namažte.
- ▶ Dříčky upínacích čelistí **3** a **5** namažte.

Výměna nožových desek

- ▶ Li-ion akumulátor **39** odjistěte a vyjměte.

Výměna horní nožové desky

Upozornění

Horní nožovou desku **2** se mění dvakrát až třikrát za spodní nožovou desku **1**.

- ▶ Seřizovací matici **8** vyšroubujte do té míry, aby bylo možné horního nožovou desku **2** pod upínacími čelistmi **3** a **5** vytáhnout, viz Obr. A.
- ▶ Vložte novou nožovou desku. Zajistěte, aby špičky **d** upínacích čelistí **3** a **5** a výstupky **e** přidržovací pružiny **4** zapadly přesně do příslušných otvorů horní nožové desky **2**.

Econom CL Schafschur

Akumulátorový strojek Econom CL na stříhání ovcí

Výměna spodní nožové desky

- ▶ Povolte seřizovací matici **8**, viz Obr. A.
- ▶ Uvolněte oba svorkové šrouby **9** a spodní nožovou desku **1** vytáhněte směrem dopředu, viz Obr. C.
- ▶ Vložte novou nožovou desku. Ujistěte se, že spodní nožová deska **1** vyčnívá cca 2 mm před horní nožovou desku **2**, viz Obr. D.

Nastavení přitlaku desek

Upozornění

Nastavení přitlaku desek se musí provádět na běžícím strojeku a bez použití nářadí.

Upozornění

Příliš vysoký tlak desek vede k vysokému zahřívání a většímu opotřebení nožových desek.

- ▶ Seřizovací matici **8** opatrně vyšroubujte do té míry, aby horní nožová deska **2** již nebyla přitlačována ke spodní nožové desce **1** (jasný zvuk chodu), viz Obr. A.
- ▶ Seřizovací matici **8** utáhněte do té míry, aby motor běžel o něco pomaleji (sledujte na zvuk chodu).

Čištění stříhací hlavy

- ▶ Stříhací hlavu čistěte nejméně po několika dnech stříhání nebo při znečištění.
- ▶ Li-ion akumulátor **38** odjistěte a vyjměte.
- ▶ Vyšroubujte oba šrouby **6**, viz Obr. B.
- ▶ Při pohledu na stříhací hlavu ji otočte o cca 15° doleva a sejměte z tělesa motoru.
- ▶ Odejměte nožové desky, viz Výměna nožových desek.
- ▶ Vnitřní prostor a jednotlivé části stříhací hlavy důkladně vyčistěte kartáčkem nebo štětcem.
- ▶ Nožové desky vložte a pevně utáhněte, viz Výměna nožových desek.
- ▶ Namažte ozubené kolo, viz Mazání ozubeného kola.
- ▶ Opatrně nasadte stříhací hlavu na motor. Přitom se ujistěte, že stříhací hlava je nasazena vytočená o cca 15° doleva a spodní výčnělek zapadá do drážky v pouzdru motoru.
- ▶ Stříhací hlavu namažte, viz Mazání stříhací hlavy.

Čištění vzduchového filtru

- ▶ Vzduchový filtr **37** čistěte nejméně jednou denně nebo při znečištění.
- ▶ Vzduchový filtr **37** sejměte z akumulátorového stříhacího strojeku, viz Obr. G.
- ▶ Vzduchový filtr **37** čistěte důkladně v teplé vodě kartáčkem.
- ▶ Vzduchový filtr **37** nechte vyschnout.
- ▶ Očistěte akumulátorový stříhací strojek.
- ▶ Vzduchový filtr **37** nasadte na akumulátorový stříhací strojek.

Broušení nožových desek

- ▶ V případě potřeby nabroušení nožových desek se obraťte na Technický servis, viz Technický servis.

4.6 Skladování

- ▶ Stříhací strojek a nožové desky před uskladněním důkladně vyčistěte, viz Péče.
- ▶ Stříhací strojek skladujte v suché, tmavé a čisté místnosti.

5. Nožové desky

Nožové desky vhodné pro stříhací hlavu GT369

Kat. č.	Název
GT578	Horní nožová deska se 4 zuby
GT588	Spodní nožová deska se 13 zuby, 3,5 mm
GT594	Spodní nožová deska se 13 zuby, vnější zuby ohnuté směrem ven

Nožové desky vhodné pro stříhací hlavu GT669

Kat. č.	Název
GT578	Horní nožová deska se 4 zuby
GT598	Spodní nožová deska se 13 zuby, 3,5 mm
GT594	Spodní nožová deska se 13 zuby, vnější zuby ohnuté směrem ven

6. Péče

6.1 Čištění/dezinfekce



Nebezpečí zásahu elektrickým proudem a požáru!

- ▶ Před čištěním:
 - Vytáhněte síťovou zástrčku nabíječky.
 - Li-ion akumulátor odjistěte a vyjměte z akumulátorového strojeku.
- ▶ Nepoužívejte žádné hořlavé nebo výbušné čisticí a dezinfekční prostředky.
- ▶ Zajistěte, aby do produktu nevnikla žádná kapalina.



Nebezpečí poškození nebo zničení produktu v důsledku strojního čištění/dezinfekce!

- ▶ Produkt čistěte/dezinfikujte pouze ručně.
- ▶ Produkt nikdy nesterilizujte.



Nebezpečí poškození produktu v důsledku použití nevhodného čisticího/dezinfekčního prostředku!

- ▶ K čištění ploch používejte povolené čisticí/dezinfekční prostředky podle pokynů výrobce.
- ▶ Produkt nekládejte nikdy do vody nebo do čisticího prostředku.
- ▶ Do nabíjecích šachet neaplikujte žádnou tekutinu.
- ▶ Kontakty v nabíjecím slotu čistěte s maximální pečlivostí.

- ▶ Otřete kryt výrobku hadříkem bez chlupů, navlhčeném v běžném dezinfekčním prostředku.
- ▶ V případě potřeby otřete zbytky čisticího a dezinfekčního prostředku po uplynutí doby působení utěrkou, která nepouští vlas, navlhčenou čistou vodou.
- ▶ K vysušení použijte čistou utěrku, která nepouští vlas.
- ▶ Kontakty v nabíjecích šachtách vyčistěte izopropanolem resp. etylalkoholem a vatovou tyčinkou. Nepoužívejte žádné chemikálie, které by podporovaly korozi.
- ▶ V případě potřeby čištění/dezinfekce zopakujte.

6.2 Kontrola a zkoušky

- ▶ Výrobek nechejte vychladnout na teplotu místnosti.
- ▶ Výrobek po každém čištění a dezinfekci zkontrolujte na: čistotu, funkci a případná poškození.
- ▶ Produkt zkontrolujte na poškození, nepravidelné zvuky za chodu, nadměrné zahřívání nebo příliš silné vibrace.
- ▶ Zkontrolujte stříhací hlavu, případně poškozené nebo tupé břity.
- ▶ Poškozený výrobek okamžitě vyřadte.

7. Údržba

K zajištění spolehlivého provozu doporučuje Aesculap údržbu **alespoň jednou za rok**.

Econom CL Schafschur

Akumulátorový strojek Econom CL na stříhání ovcí

8. Identifikace a odstraňování chyb

8.1 Akumulátorový strojek Econom CL na stříhání ovcí

Porucha	Identifikace	Příčina	Odstranění
Akumulátorový stříhací strojek se nerozběhne	–	Li-ion akumulátor není aktivován	Stiskněte tlačítko e na akumulátoru
	LED dioda tlačítka zap/vyp 36 bliká dvakrát za sekundu	Li-ion akumulátor není nabitý	Nabijte Li-ion akumulátor
	–	Li-ion akumulátor je vadný	Vložte nový Li-ion akumulátor
	–	Li-ion akumulátor není vložený	Vložte Li-ion akumulátor
Akumulátorový stříhací strojek se zastaví během provozu	–	Li-ion akumulátor vypnut ochranným obvodem	Akumulátorový stříhací strojek vypněte a znovu zapněte
	–	Li-ion akumulátor je prázdný	Vložte nový Li-ion akumulátor

8.2 Nabíječka a Li-ion akumulátor

Porucha	Identifikace	Příčina	Odstranění
Nabíječka nefunguje	LED indikátor "Aku" nesvítí	Síťový kabel není zapojený	Síťový kabel zasuňte do přístrojové zástrčky na nabíječce a do zásuvky napájecí sítě
	Li-ion akumulátor není nabitý	Vadný síťový kabel	Síťový kabel vyměňte
		Li-ion akumulátor je vadný	Li-ion akumulátor nechte opravit u výrobce, viz Technický servis

Porucha	Identifikace	Příčina	Odstranění
Li-ion akumulátor se nenabíjí	Li-ion akumulátor je vložený, indikátor stavu nabití nesvítí	Kontakty nabíječky jsou znečištěné	Vyčistěte kontakty v nabíjecím slotu, viz Péče
	-	Kontakty nabíječky jsou poškozeny	Nabíječku nechte opravit u výrobce, viz Technický servis
	-	Li-ion akumulátor je vadný	Li-ion akumulátor nechte opravit u výrobce, viz Technický servis
	-	Nabíječka je vadná	Nabíječku nechte opravit u výrobce, viz Technický servis
	-	Během procesu nabíjení se v lithium-iontovém akumulátoru změří příliš vysoká teplota	Li-ion akumulátor vyjměte z nabíjecího slotu, nechte vychladnout a nabíjení opakujte V případě opakování poruchy: Li-ion akumulátor nechte opravit u výrobce, viz Technický servis
	-	Chyba nabíjení resp. vadný Li-ion akumulátor	Li-ion akumulátor vyjměte z nabíjecího slotu a nabíjení opakujte V případě opakování poruchy: Li-ion akumulátor nechte opravit u výrobce, viz Technický servis

9. Technický servis



Nebezpečí úrazu a/nebo nesprávné funkce!
► Na výrobku neprovádějte změny.

Úpravy tohoto technického zařízení mohou vést ke ztrátě záruky/odpovědnosti za produkt i případných schválení.

Adresy servisů

Albert Kerbl GmbH

Felizenzell 9

84428 Buchbach / Germany

Phone: +49 (0) 8086 933-100

Fax: +49 (0) 8086 933-500

E-mail: info@kerbl.com

www.kerbl.com

Adresy dalších servisů se dozvíte prostřednictvím výše uvedené adresy.

Econom CL Schafschur

Akumulátorový strojek Econom CL na stříhání ovcí

10. Příslušenství/Náhradní díly

Kat. č.	Název	Provedení	Napájecí kabel nebo napájecí adaptér	Li-ion akumulátor	Nabíjecí stanice, kompletní	Příslušenství
GT684/GT686/ GT824/GT826	Econom CL na stříhání ovcí	Evropa kromě Velké Británie	TA012170 evropská plochá zástrčka, černá, D=1,8 m	GT821	GT803	GT604 Speciální olej pro stříhací hlavy a nožové desky
GT684G/GT686G/ GT824G/GT826G		Velká Británie	TA012169 britská zástrčka, černá, D=1,8 m			GT605 Převodové mazivo (tuba)
GT684K/GT686K/ GT824K/GT826K		USA	TA012168 2-pólová přístrojová zástrčka, černá, D=1,8 m			
GT684A/GT686A/ GT824A/GT826A		Austrálie	TA013657 2-pólová přístrojová zástrčka, černá, D=1,8 m			

11. Technické parametry

11.1 Akumulátorový strojek Econom CL na stříhání ovcí

Počet zdvihů	max. 2 700 1/min
Doba běhu na jeden Li-ion akumulátor	cca 50 až 70 min
Jmenovité napětí	max. 21,6 V
Kapacita	max. 2,6 A
Hmotnost (se stříhací hlavou a akumulátorem)	1 470 g
Schvalovací značky	CE, UL, CSA

11.2 Nabíječka GT803

Rozsahy síťového napětí (proudový příkon)	100 V až 240 V
Frekvence	50 Hz až 60 Hz
Nabíjecí/výstupní napětí	max. 25,2 V
Nabíjecí/výstupní proud	max. 2,6 A
Hmotnost (s kabelem a napáječem)	764 g
Schvalovací značky	CE, UL, CSA

11.3 Li-ion akumulátor GT821

Typ akumulátoru	Li
Jmenovité napětí	21,81 V
Kapacita	3,5 Ah
Nabíjecí čas	cca 70 min
Schvalovací značky	TÜV-Süd, TÜV NRTL (US-C), CE

11.4 Prohlášení o shodě

CE Tímto na vlastní odpovědnost prohlašujeme, že tento výrobek je v souladu s následujícími normami nebo normativními dokumenty:

2004/108/ES Směrnice EMC:

DIN EN 60335-1

DIN EN 60335-2-8

Bezpečnost elektrických spotřebičů pro domácnost a podobné účely

– obecné požadavky

– na stříhače vlasů

Aesculap Schermaschinen GmbH

12. Likvidace

Elektrické nářadí, příslušenství a obaly by měly být po jejich životnosti odevzdány k ekologické recyklaci.

12.1 Pouze pro země EU



Nikdy nevyhazujte elektrické nářadí do komunální odpadu!
Podle Evropské směrnice 2012/19/ES o starých elektrických a elektronických zařízeních a jejího začlenění do vnitrostátního práva musí být již nepoužívané elektrické nářadí shromažďováno samostatně a odevzdáno k ekologické recyklaci.

12.2 Li-ion akumulátor

Li-ion akumulátor nevyhazujte do komunálního odpadu, do ohně ani do vody. Vadné nebo opotřebované lithium-iontové akumulátory musí být shromažďovány, recyklovány nebo ekologickým způsobem likvidovány v souladu se směrnicí 2006/66/ES.

13. 2 roky záruky

Vážená zákaznice, Vážený zákazníku,

srdečně děkujeme za Váš nákup výrobku naší firmy.

Aesculap je již po desetiletí symbolem osvědčené kvality a prvotřídního servisu. Naším zákazníkům nabízíme inovativní a výkonné produkty. Aesculap vyrábí vysoce kvalitní zařízení a zaručuje Vám použití vysoce kvalitních materiálů a pečlivou výrobu. Upozorňujeme však, že neneseme odpovědnost za závady našich produktů, pokud nastanou v důsledku nesprávného použití, normálního opotřebení nebo jako důsledek používání výrobku v rozporu s určením nebo používání nevhodných či nesprávně fungujících cizích produktů.

Z odpovědnosti vyloučeny jsou rovněž vady, které neovlivňují hodnotu nebo funkci vůbec nebo jen nepatrně.

V případě naší odpovědnosti v rámci záruky si vyhrazujeme právo produkt opravit nebo vyměnit.

Econom CL Schafschur

Akumulatorowa maszynka do strzyżenia owiec Econom CL

Przegląd

Poz.	GT369	GT669	Nazwa
	Nr art.		
1	GT588	GT598	Dolna płytką tnącą
2	GT578		Górna płytką tnącą
3	GT369206	GT669206	Zacisk mocujący, lewy
4	GT630204		Sprężyna mocująca
5	GT369207	GT669207	Zacisk mocujący, prawy
6	TA010017		Śruba (2x)
8	GT620208		Nakrętka regulacyjna
9	GT630015		Śruba zaciskowa (2x)
10	GT369312		Koło zębate czołowe z wałem
11	TA007573		Śruba z łbem walcowym (2x)
15	GT620203		Bolec dźwigni odchylnej
16	GT369801	GT669801	Spód obudowy, zmontowany
18	GT369214		Tuleja łożyskowa
19	TA004029		Pierścień uszczelniający
20	TA008542		Pierścień filcowy
21	TA003816		Wkręt bez łba
22	TA003817		Nakrętka M5
23	GT369213		Czop mimośrodowy (lewy gwint)
24	GT620306		Kamień ślizgowy
25	GT586139		Tuleja łożyska wzdłużnego
26	GT586239		Podkładka sprężysta
27	GT369202	GT669100	Pokrywa obudowy
28	GT369209		Drążek naciskowy
29	GT369208		Sprężyna oczkowa
30	TA003834		Nakrętka M3
31	GT369205	GT669205	Dźwignia wahliwa
32	TA008588		Śruba z łbem soczewkowym
33	GT620023		Podkładka zębata
34	GT620021		Nakrętka M4
35	TA009222		Śrubokręt
36	GT474206		Włacznik/wyłącznik
37	GT800804		Filtr powietrza (niebieski)

Poz.	GT369	GT669	Nazwa
	Nr art.		
38	GT821		Akumulator litowo-jonowy
39	GT803		Ładowarka
-	GT604		Specjalny olej do głowicy strzygącej i płytek tnących
	GT605		Smar przekładniowy (w tubce)
	GT374208		Szczotki węglowe

Oznaczenia na produkcie



Uwaga, ogólny znak ostrzegawczy
Uwaga, przestrzegać informacji zawartych w dokumentacji towarzyszącej

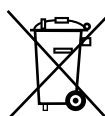

Oznaczenie urządzeń elektrycznych i elektronicznych, patrz Utylizacja

Spis treści

1.	Bezpieczne posługiwanie się urządzeniem.....	123
2.	Opis urządzenia	125
2.1	Zakres dostawy	125
2.2	Komponenty niezbędne do eksploatacji urządzenia	125
2.3	Przeznaczenie	125
2.4	Zasada działania	125
3.	Czynności przygotowawcze	125
4.	Praca z użyciem akumulatorowej maszynki do strzyżenia, ładowarki i akumulatora litowo-jonowego	126
4.1	Czynności przygotowawcze	126
4.2	Kontrola działania	126
4.3	Podłączanie ładowarki/ładowanie akumulatora litowo-jonowego	126
4.4	Wymiana akumulatora litowo-jonowego	127
4.5	Posługiwanie się głowicą strzygącą	128
4.6	Przechowywanie	129
5.	Płytki tnące	129
6.	Przygotowanie	129
6.1	Czyszczenie/dezynfekcja	129
6.2	Kontrola i testowanie	129

7.	Konserwacja	130
8.	Wykrywanie i usuwanie usterek	130
8.1	Akumulatorowa maszynka do strzyżenia owiec Econom CL ...	130
8.2	Ładowarka i akumulator litowo-jonowy	130
9.	Serwis techniczny	131
10.	Aksesoria/części zamienne	132
11.	Dane techniczne	132
11.1	Akumulatorowa maszynka do strzyżenia owiec Econom CL ...	132
11.2	Ładowarka GT803	132
11.3	Akumulator litowo-jonowy GT821	132
11.4	Deklaracja zgodności	133
12.	Utylizacja	133
12.1	Tylko kraje UE	133
12.2	Akumulator litowo-jonowy	133
13.	2 lata gwarancji	133



Niebezpieczeństwo zranienia przez uszkodzony przewód sieciowy ładowarki!

- ▶ Przed rozpoczęciem ładowania należy sprawdzić, czy przewód sieciowy nie jest uszkodzony.
- ▶ Wymianę uszkodzonego przewodu sieciowego należy zlecić producentowi.



Niebezpieczeństwo poparzenia!

Po długim użytkowaniu głowice strzygące mogą się rozgrzać.

- ▶ Nie dotykać głowic strzygących bezpośrednio po użyciu.
- ▶ Ostudzić maszynkę do strzyżenia po użyciu.

1. Bezpieczne posługiwanie się urządzeniem



Zagrożenie życia wskutek porażenia prądem!

- ▶ Nie otwierać produktu
- ▶ Produkt przyłączać wyłącznie do sieci z wykorzystaniem przewodu PE.
- ▶ Produkt należy utrzymywać w stanie suchym.

Econom CL Schafschur

Akumulatorowa maszynka do strzyżenia owiec Econom CL

Notyfikacja

Urządzenie jest przeznaczone tylko do strzyżenia sierści zwierząt.

- ▶ Produkt mogą użytkować wyłącznie przeszkolone osoby.
- ▶ Przed użyciem produktu sprawdzić poprawność działania i stan urządzenia.
- ▶ Ładowarkę i akumulatory litowo-jonowe przechowywać w temperaturze pokojowej.
- ▶ Nie zamaczać ładowarki i akumulatorów litowo-jonowych.
- ▶ Naładować akumulator litowo-jonowy przed pierwszym użyciem.
- ▶ Aby uniknąć szkód spowodowanych przez niewłaściwe złożenie lub użytkowanie i nie ryzykować utraty gwarancji i odpowiedzialności:
 - Użytkować produkt wyłącznie zgodnie z niniejszą instrukcją obsługi.
 - Przestrzegać przepisów bezpieczeństwa i informacji na temat utrzymania sprawności.
 - Zestawiać wzajemnie tylko wyroby firmy Aesculap.
- ▶ Instrukcję obsługi należy przechowywać w miejscu dostępnym dla osoby stosującej urządzenie.
- ▶ Przestrzegać obowiązujących norm.
- ▶ Upewnić się, czy instalacja elektryczna w pomieszczeniu spełnia standardy IEC.

- ▶ Urządzenie odłączać od sieci przez wyciągnięcie wtyczki przyrządowej – nie ciągnąć za kabel.
- ▶ Produktu nie wolno stosować w strefach zagrożenia wybuchem.
- ▶ Nie używać uszkodzonego lub zepsutego produktu. Uszkodzony produkt należy natychmiast wybrakować.

Notyfikacja

Urządzenie może być używane przez dzieci powyżej 8 roku życia oraz osoby z ograniczonymi zdolnościami ruchowymi, czuciowymi lub umysłowymi bądź nieposiadające doświadczenia i wiedzy, jeżeli pozostają one pod nadzorem osoby odpowiedzialnej za ich bezpieczeństwo lub otrzymały od niej wskazówki dotyczące bezpiecznego użytkowania urządzenia i rozumieją niebezpieczeństwo związane z użytkowaniem urządzenia.

- ▶ Nie zezwalać dzieciom na zabawę urządzeniem.
- ▶ Prace związane z czyszczeniem i konserwacją ładowarki nie powinny być wykonywane przez dzieci bez nadzoru.

2. Opis urządzenia

2.1 Zakres dostawy

Nr artykułu	Oznaczenie
GT680 / GT820	Akumulatorowa maszynka do strzyżenia owiec Econom CL
GT821	Akumulator litowo-jonowy
GT803	Ładowarka
patrz Akcesoria/części zamienne	Przewód sieciowy (z wtyczką przyrządową)
TA015314	Instrukcja użycia
GT604	Butelka z olejem

2.2 Komponenty niezbędne do eksploatacji urządzenia

- Akumulatorowa maszynka do strzyżenia owiec Econom CL
- Ładowarka
- Przewód sieciowy (z wtyczką przyrządową)
- Akumulator litowo-jonowy

2.3 Przeznaczenie

Akumulatorowa maszynka do strzyżenia owiec Econom CL

Akumulatorowa maszynka do strzyżenia owiec Econom CL jest przeznaczona do strzyżenia runa owczego.

Ładowarka GT803/akumulator litowo-jonowy GT821

Ładowarka GT803 jest stosowana do ładowania akumulatora litowo-jonowego GT821.

2.4 Zasada działania

Akumulatorowa maszynka do strzyżenia owiec Econom CL

Akumulatorową maszynkę do strzyżenia owiec Econom CL włącza się i wyłącza za pomocą włącznika/wyłącznika **36**.

Notyfikacja

Aby uniknąć przypadkowego włączenia lub wyłączenia maszynki, włącznik/wyłącznik reaguje dopiero po naciśnięciu >0,5 sekundy.

Ładowarka GT803/akumulator litowo-jonowy GT821

Ładowarka GT803 została zaprojektowana dla zakresu napięć od 100 V do 240 V i od 50 Hz do 60 Hz.

W celu uzyskania stanu gotowości do pracy ładowarkę GT803 należy podłączyć do sieci elektrycznej za pomocą kabla zasilającego.

Ładowarka GT803 posiada jedno gniazdo ładowania.

Z chwilą włożenia akumulatora litowo-jonowego do gniazda ładowania automatycznie rozpoczyna się proces ładowania.

Czas ładowania jest zależny od stopnia rozładowania i pojemności akumulatora litowo-jonowego.

Zasada ładowania

Akumulatory litowo-jonowe są ładowane stałymi impulsami prądu.

Stan naładowania akumulatora litowo-jonowego jest nadzorowany przez cały czas ładowania. Kontrola krzywej ładowania gwarantuje naładowanie bez przeładowania na poziomie 100 %.

Dodatkowo nadzorowane są temperatura akumulatora i czas ładowania.

Wskaźnik poziomu naładowania **f** akumulatora litowo-jonowego składa się z 5 diod. Każda dioda symbolizuje 20 % pojemności ładowania. Jeżeli trwa ładowanie akumulatora, miga dioda danego stanu naładowania. Jeżeli przez cały czas świecą wszystkie diody, oznacza to, że akumulator jest w pełni naładowany.

Czas ładowania

Po osiągnięciu maksymalnego czasu ładowania proces ładowania zostanie przerwany. Czas ładowania wynosi ok. 70 min.

3. Czynności przygotowawcze

Jeśli poniższe przepisy nie będą przestrzegane, to firma Aesculap nie ponosi odpowiedzialności za sprawność urządzenia.

► Podczas montażu i eksploatacji produktu należy przestrzegać:

- krajowych przepisów dotyczących instalacji i użytkowania,
- krajowych przepisów dotyczących ochrony przeciwpożarowej i przeciwwybuchowej,
- wskazówek dotyczących stosowania, a wynikających z przepisów IEC/VDE.

Econom CL Schafschur

Akumulatorowa maszynka do strzyżenia owiec Econom CL

4. Praca z użyciem akumulatorowej maszynki do strzyżenia, ładowarki i akumulatora litowo-jonowego

4.1 Czynności przygotowawcze

Podłączanie wyposażenia

Kombinacje dotyczące elementów wyposażenia, których nie wymieniono w instrukcji obsługi, mogą być stosowane tylko wówczas, gdy są przeznaczone do danego zastosowania. Charakterystyka wydajnościowa oraz wymagania dotyczące bezpieczeństwa nie mogą być niekorzystnie zmienione.

4.2 Kontrola działania

Akumulatorowa maszynka do strzyżenia owiec Econom CL

- ▶ Skontrolować wzrokowo.
- ▶ Upewnić się, że filtr powietrza **37** jest prawidłowo osadzony, patrz Rys. F.
- ▶ Wsunąć akumulator litowo-jonowy **38** do komory maszynki i zablokować go.
- ▶ Sprawdzić poziom naładowania akumulatora: nacisnąć przycisk **g**, patrz Rys. E.
- ▶ Wskaźnik poziomu naładowania **f** wskazuje poziom naładowania.

Notyfikacja

Aby zapobiec rozładowywaniu się akumulatora litowo-jonowego, gdy maszynka nie jest używana, połączenie elektryczne akumulatora ze sterowaniem akumulatorowej maszynki do strzyżenia zostaje odłączone po upływie 1 godziny.

- ▶ Reaktywacja akumulatora litowo-jonowego **38**: nacisnąć przycisk **g**, patrz Rys. E.

Wszystkie diody wskaźnika poziomu naładowania **f** świecą.

Ładowarka/akumulator litowo-jonowy

- ▶ Skontrolować wzrokowo.
- ▶ Przed podłączeniem produktu do sieci zasilania elektrycznego:
 - Sprawdzić, czy przewód zasilający nie jest uszkodzony.
 - Produkt należy zbadać pod kątem możliwych uszkodzeń (np. czy styki gniazda ładowarki nie są wygięte).
- ▶ Podłączyć przewód sieciowy do gniazda w stacji ładowania.
- ▶ Wtyczkę sieciową włożyć do gniazda sieci elektrycznej.
- ▶ Włożyć akumulator litowo-jonowy **38** do gniazda ładowania i naładować go, patrz Rys. F.

4.3 Podłączanie ładowarki/ładowanie akumulatora litowo-jonowego



OSTRZEŻENIE

Niebezpieczeństwo pożaru w razie wystąpienia zwarcia biegunów przez płyny lub części metalowe!

- ▶ Nie należy zwierać akumulatora litowo-jonowego.



OSTRZEŻENIE

Niebezpieczeństwo zranienia przez uszkodzony przewód sieciowy!

- ▶ Przed rozpoczęciem ładowania należy sprawdzić, czy przewód sieciowy nie jest uszkodzony.
- ▶ Wymianę uszkodzonego przewodu sieciowego należy zlecić producentowi.



OSTRZEŻENIE

Niebezpieczeństwo zranienia lub spowodowania szkód materialnych przez uszkodzony akumulator litowo-jonowy!

- ▶ Przed rozpoczęciem ładowania należy sprawdzić, czy akumulator litowo-jonowy nie jest uszkodzony.
- ▶ Nie należy używać ani ładować uszkodzonego akumulatora litowo-jonowego.



PRZESTROGA

Dłuższe przechowywanie rozładowanego akumulatora litowo-jonowego powoduje utratę ich pojemności/wydajności!

- ▶ W razie dłuższego przechowywania akumulator litowo-jonowy należy magazynować w stanie całkowicie naładowanym i raz w miesiącu doładowywać.



PRZESTROGA

Włożenie niewłaściwego akumulatora litowo-jonowego do gniazda ładowarki grozi zniszczeniem produktu, gniazda ładowarki lub akumulatora!

- ▶ Akumulator litowo-jonowy wkładać tylko do przewidzianego dla niego gniazda.

Notyfikacja

Urządzenie może być używane przez dzieci powyżej 8 roku życia oraz osoby z ograniczonymi zdolnościami ruchowymi, czuciowymi lub umysłowymi bądź nieposiadające doświadczenia i wiedzy, jeżeli pozostają one pod nadzorem osoby odpowiedzialnej za ich bezpieczeństwo lub otrzymały od niej wskazówki dotyczące bezpiecznego użytkowania urządzenia i rozumieją niebezpieczeństwo związane z użytkowaniem urządzenia.

- ▶ Nie zezwalać dzieciom na zabawę urządzeniem.
- ▶ Prace związane z czyszczeniem i konserwacją ładowarki nie powinny być wykonywane przez dzieci bez nadzoru.

Notyfikacja

Akumulator litowo-jonowy nagrzewa się podczas ładowania.

Notyfikacja

Gdy ładowarka nie jest używana, należy odłączyć jej przewód sieciowy od gniazda zasilającego.

- ▶ Do ładowania akumulatora litowo-jonowego stosować tylko ładowarkę GT803 marki Aesculap.
- ▶ Podłączanie ładowarki **39**: podłączyć wtyczkę przyrządową przewodu sieciowego do ładowarki.
- ▶ Wtyczkę sieciową przewodu sieciowego podłączyć do gniazda zasilającego.
- ▶ Włożyć akumulator litowo-jonowy **38** do gniazda ładowania i naładować go, patrz Rys. E.

Diody wskaźnika poziomu naładowania **f** akumulatora litowo-jonowego migają w zależności od aktualnego stanu naładowania. Jeżeli przez cały czas świecą wszystkie diody, oznacza to, że akumulator jest w pełni naładowany.

4.4 Wymiana akumulatora litowo-jonowego

- ▶ Ustawioną w dół akumulatorową maszynkę do strzyżenia i przytrzymać za głowicę strzygącą tak, aby akumulator litowo-jonowy **38** nie wypadł podczas wyciągania patrz Rys. 1.
- ▶ Kciukami zwolnić blokadę akumulatora **h**.



Rys. 1

- ▶ Wyciągnąć akumulator litowo-jonowy **38**, naładować i/lub wsunąć naładowany zapasowy akumulator litowo-jonowy GT821 do akumulatorowej maszynki do strzyżenia i, patrz Rys. 2.



Rys. 2

- ▶ Zabezpieczyć akumulator litowo-jonowy **38** za pomocą blokady **hn**, patrz Rys. 3.

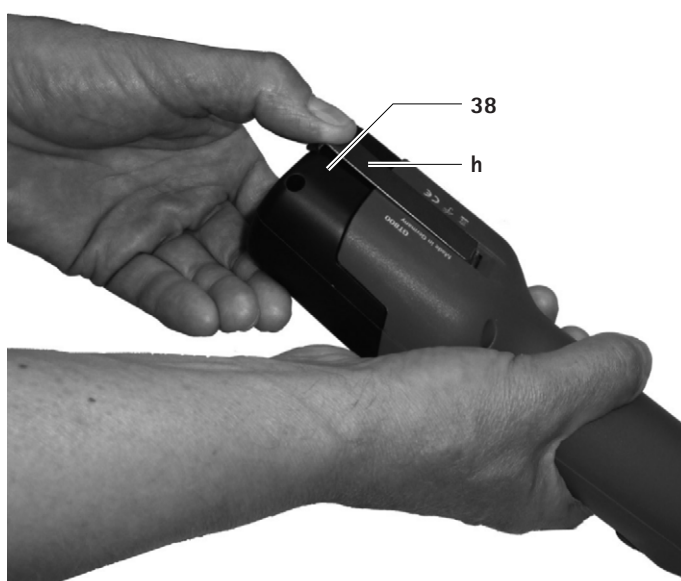

Rys. 3

Econom CL Schafschur

Akumulatorowa maszyna do strzyżenia owiec Econom CL

4.5 Posługiwanie się głowicą strzygącą

Oliwienie głowicy strzygącej



PRZESTROGA

Uszkodzenie maszyny do strzyżenia lub głowicy strzygącej na skutek użycia niewłaściwego oleju!

- ▶ Głowicę strzygącą oliwić tylko wówczas, gdy maszyna pracuje.
- ▶ Nie umieszczać maszyny ani głowicy strzygącej w cieczach.
- ▶ Używać wyłącznie lekkiego oleju smarowego GT604.

- ▶ Punkt smarowniczy **a** (łożysko mimośrodowe) zasilać co 2 godziny olejem w ilości 5-10 kropli, patrz Rys. A.
- ▶ Punkt smarowniczy **b** i **c** zasilać co 15 minut olejem w ilości 5-10 kropli.
- ▶ Płytki tnące **1** i **2** należy mocno oliwić przy strzyżeniu każdego zwierzęcia, patrz Rys. D.

Smarowanie koła zębatego



PRZESTROGA

Uszkodzenie maszyny do strzyżenia lub koła zębatego na skutek użycia niewłaściwego środka smarowego!

- ▶ Używać wyłącznie smaru do przekładni GT605.
- ▶ Koło zębate smarować 1-2 razy w sezonie strzyżenia.

- ▶ Odblokować i wyjąć akumulator litowo-jonowy **39**.
- ▶ Wykręcić obie śruby **6**, patrz Rys. B.
- ▶ Ustawić się na wprost głowicy strzygącej, obrócić ją o ok. 15° w lewo i zdjąć z obudowy silnika.
- ▶ Nanieść ok. 1 cm smaru na dwa przeciwległe miejsca na kole zębatym **10**, patrz Rys. C.
- ▶ Nasmarować od wewnątrz nakrętkę regulacyjną **8** i tuleję łożyska wzdłużnego **25**.
- ▶ Nasmarować trzonki zacisków mocujących **3** i **5**.

Wymiana płytek tnących

- ▶ Odblokować i wyjąć akumulator litowo-jonowy **39**.

Wymiana górnej płytki tnącej

Notyfikacja

Górną płytkę tnącą **2** należy wymieniać dwa do trzech razy względem dolnej płytki tnącej **1**.

- ▶ W tym celu nakrętkę regulacyjną **8** wykręcić na tyle, aby można było wyciągnąć górną płytkę tnącą **2** spod zacisków mocujących **3** i **5**, patrz Rys. A.

- ▶ Założyć nową płytkę tnącą. Upewnić się przy tym, że końcówki **d** zacisków mocujących **3** i **5** oraz łapki mocujące **e** sprężyny mocującej **4** weszły dokładnie w przygotowane otwory w górnej płytce tnącej **2**.

Wymiana dolnej płytki tnącej

- ▶ Poluzować nakrętkę regulacyjną **8**, patrz Rys. A.
- ▶ Poluzować obydwie śruby zaciskowe **9** i wyciągnąć dolną płytkę tnącą **1** do przodu, patrz Rys. C.
- ▶ Założyć nową płytkę tnącą. Upewnić się, że dolna płytka tnąca **1** wystaje ok. 2 mm spod górnej płytki tnącej **2**, patrz Rys. D.

Ustawianie docisku płytek

Notyfikacja

Ustawienia docisku płytek należy dokonać, gdy maszyna pracuje, ale bez narzędzi pomocniczych.

Notyfikacja

Zbyt silny docisk płytek tnących powoduje ich przegrzanie i większe zużycie.

- ▶ Wykręcić ostrożnie śrubę regulacyjną **8**, aż górna płytka tnąca **2** przestanie dociskać do dolnej płytki tnącej **1** (delikatne odgłosy pracy), patrz Rys. A.
- ▶ Następnie przykręcić nakrętkę regulacyjną **8** na tyle, aby silnik pracował nieco wolniej (zwrócić uwagę na odgłos pracy).

Czyszczenie głowicy strzygącej

- ▶ Głowicę strzygącą należy wyczyścić po kilku dniach strzyżenia lub w razie zabrudzenia.
- ▶ Odblokować i wyjąć akumulator litowo-jonowy **38**.
- ▶ Wykręcić obie śruby **6**, patrz Rys. B.
- ▶ Ustawić się na wprost głowicy strzygącej, obrócić ją o ok. 15° w lewo i zdjąć z obudowy silnika.
- ▶ Zdejmowanie płytek tnących, patrz Wymiana płytek tnących.
- ▶ Wnętrze głowicy strzygącej oraz inne pojedyncze części należy dokładnie czyścić za pomocą szczoteczki lub pędzelka.
- ▶ Wkładanie i przykręcanie płytek tnących, patrz Wymiana płytek tnących.
- ▶ Smarowanie koła zębatego, patrz Smarowanie koła zębatego.
- ▶ Ostrożnie założyć głowicę strzygącą na silnik. Zwrócić przy tym uwagę, aby nakładać głowicę strzygącą przekręconą w lewo o ok. 15° oraz aby dolny nosek wszedł w rowek w obudowie silnika.
- ▶ Oliwienie głowicy strzygącej, patrz Oliwienie głowicy strzygącej.

Czyszczenie filtra powietrza

- ▶ Filtr powietrza **37** należy czyścić co najmniej raz dziennie lub w razie zabrudzenia.
- ▶ Zdjąć filtr powietrza **37** z akumulatorowej maszyny do strzyżenia, patrz Rys. G.
- ▶ Filtr powietrza **37** dokładnie wyczyścić szczotką w ciepłej wodzie.
- ▶ Wsuszyć filtr powietrza **37**.

- ▶ Wyczyścić akumulatorową maszynkę do strzyżenia.
- ▶ Nałożyć filtr powietrza 37 na akumulatorową maszynkę do strzyżenia.

Ostrzenie płytek tnących

- ▶ W celu przeszlifowania płytek tnących zwrócić się do serwisu technicznego, patrz Serwis techniczny.

4.6 Przechowywanie

- ▶ Przed przechowywaniem dokładnie wyczyścić maszynkę do strzyżenia i płytki tnące, patrz Przygotowanie.
- ▶ Maszynkę do strzyżenia przechowywać w suchym, ciemnym i czystym miejscu.

5. Płytki tnące

Płytki tnące pasujące do głowicy strzygącej GT369

Nr artykułu	Oznaczenie
GT578	Górna płytka tnąca z 4 zębami
GT588	Dolna płytka tnąca z 13 zębami, o grubości 3,5 mm
GT594	Dolna płytka tnąca z 13 zębami, zewnętrzne zęby odgięte na zewnątrz

Płytki tnące pasujące do głowicy strzygącej GT669

Nr artykułu	Oznaczenie
GT578	Górna płytka tnąca z 4 zębami
GT598	Dolna płytka tnąca z 13 zębami, o grubości 3,5 mm
GT594	Dolna płytka tnąca z 13 zębami, zewnętrzne zęby odgięte na zewnątrz

6. Przygotowanie

6.1 Czyszczenie/dezynfekcja



NIEBEZPIECZEŃSTWO

Niebezpieczeństwo porażenia prądem i powstania pożaru!

- ▶ Przed czyszczeniem:
 - Wyciągnąć wtyczkę ładowarki z gniazda sieciowego.
 - Odblokować akumulator litowo-jonowy i wyjąć go z akumulatorowej maszynki do strzyżenia.
- ▶ Nie stosować łatwopalnych i wybuchowych środków czyszczących i dezynfekujących.
- ▶ Upewnić się, że płyny nie przedostały się do wnętrza produktu.



PRZESTROGA

Mycie maszynowe/dezynfekcja grozi uszkodzeniem produktu!

- ▶ Produkt należy myć i dezynfekować wyłącznie ręcznie!
- ▶ Nigdy nie sterylizować produktu.



PRZESTROGA

Zastosowanie niewłaściwych środków czyszczących/dezynfekcyjnych może doprowadzić do uszkodzenia produktu!

- ▶ Do czyszczenia powierzchni stosować tylko środki czyszczące/dezynfekcyjne dopuszczonego typu, zgodnie z zaleceniami ich producenta.
- ▶ Nigdy nie wkładać produktu do wody lub do płynu myjącego.
- ▶ Nie wlewać płynów do gniazd ładowarki.
- ▶ Z największą starannością czyścić styki gniazda ładowarki.

- ▶ Obudowę produktu wycierać niepozostawiającą kłaczek ściereczką nawilżoną dostępnym w handlu środkiem do dezynfekcji.
- ▶ W razie potrzeby po upływie czasu oddziaływania resztki środka myjącego i dezynfekcyjnego zmyć za pomocą zwilżonej wodą, niepozostawiającą kłaczek ściereczki.
- ▶ Do osuszenia używać suchych, niepozostawiających kłaczek ściereczek.
- ▶ Styki w gniazdach ładowarki czyścić patyczkiem kosmetycznym i izopropanolem lub alkoholem etylowym. Nie stosować środków chemicznych wywołujących korozję.
- ▶ W razie potrzeby czyszczenie/dezynfekcję należy powtórzyć.

6.2 Kontrola i testowanie

- ▶ Ostudzić produkt do temperatury pokojowej.

Econom CL Schafschur

Akumulatorowa maszynka do strzyżenia owiec Econom CL

- ▶ Każdorazowo po zakończeniu czyszczenia i dezynfekcji sprawdzić urządzenie pod kątem czystości, prawidłowości działania i obecności uszkodzeń.
- ▶ Sprawdzić, czy produkt podczas pracy nie wydaje nieoczekiwanych odgłosów, nie nagrzewa się nadmiernie bądź zbyt silnie nie drga.
- ▶ Sprawdzić, czy ostrza głowicy strzygącej nie są uszkodzone, odłamane lub tępe.
- ▶ Uszkodzony produkt należy natychmiast wybrakować.

7. Konserwacja

Aby zapewnić bezawaryjną pracę, firma Aesculap zaleca konserwację **co najmniej raz do roku**.

8. Wykrywanie i usuwanie usterek

8.1 Akumulatorowa maszynka do strzyżenia owiec Econom CL

Usterka	Rozpoznanie	Przyczyna	Sposób usunięcia
Akumulatorowa maszynka do strzyżenia nie włącza się	–	Akumulator litowo-jonowy nieaktywny	Nacisnąć przycisk e na akumulatorze litowo-jonowym
	Dioda włącznika/wyłącznika 36 miga z częstotliwością dwa razy na sekundę	Akumulator litowo-jonowy nie jest naładowany	Naładować akumulator litowo-jonowy
	–	Akumulator litowo-jonowy uszkodzony	Włożyć nowy akumulator litowo-jonowy
	–	Akumulator litowo-jonowy nie jest włożony	Włożyć akumulator litowo-jonowy
Akumulatorowa maszynka do strzyżenia przerywa pracę	–	Akumulator litowo-jonowy wyłączony przez wyłącznik automatyczny	Wyłączyć i ponownie włączyć akumulatorową maszynkę do strzyżenia
	–	Akumulator litowo-jonowy jest rozładowany	Włożyć nowy akumulator litowo-jonowy

8.2 Ładowarka i akumulator litowo-jonowy

Usterka	Rozpoznanie	Przyczyna	Sposób usunięcia
Ładowarka nie działa	Wskaźnik diodowy akumulatora nie świeci	Nie podłączony przewód zasilający	Wsadzić przewód zasilający w gniazdo zasilania w ładowarce i do gniazda elektrycznego
	Akumulator litowo-jonowy nie jest naładowany	Uszkodzenie przewodu zasilającego	Wymienić przewód zasilający
		Akumulator litowo-jonowy uszkodzony	Zlecić naprawę akumulatora litowo-jonowego w serwisie producenta, patrz Serwis techniczny

Usterka	Rozpoznanie	Przyczyna	Sposób usunięcia
Akumulator litowo-jonowy nie ładuje się	Akumulator litowo-jonowy włożony, ale nie świeci wskaźnik poziomu naładowania	Zanieczyszczone styki ładowarki	Oczyścić styki w gnieździe ładowarki, patrz Przygotowanie
	-	Uszkodzone styki ładowarki	Oddać ładowarkę do naprawy w serwisie producenta, patrz Serwis techniczny
	-	Akumulator litowo-jonowy uszkodzony	Zlecić naprawę akumulatora litowo-jonowego w serwisie producenta, patrz Serwis techniczny
	-	Ładowarka uszkodzona	Oddać ładowarkę do naprawy w serwisie producenta, patrz Serwis techniczny
	-	Podczas ładowania wykryto zbyt wysoką temperaturę akumulatora litowo-jonowego	Wyciągnąć akumulator litowo-jonowy z gniazda, ochłodzić i ponownie rozpocząć proces ładowania W razie ponownych zakłóceń: przekazać akumulator litowo-jonowy do naprawy w serwisie producenta, patrz Serwis techniczny
-	Usterka podczas ładowania lub uszkodzony akumulator litowo-jonowy	Wyjąć akumulator litowo-jonowy z gniazda i ponownie rozpocząć proces ładowania W razie ponownych zakłóceń: przekazać akumulator litowo-jonowy do naprawy w serwisie producenta, patrz Serwis techniczny	

9. Serwis techniczny



OSTRZEŻENIE

Niebezpieczeństwo skaleczenia i/lub niewłaściwego działania!

► Wprowadzanie zmian konstrukcyjnych do produktu jest zabronione.

Wprowadzanie zmian konstrukcyjnych w urządzeniach technicznych może skutkować utratą roszczeń z tytułu gwarancji lub rękojmi, jak również ewentualnych atestów.

Adresy punktów serwisowych

Albert Kerbl GmbH

Felizenzell 9

84428 Buchbach / Germany

Phone: +49 (0) 8086 933-100

Fax: +49 (0) 8086 933-500

E-mail: info@kerbl.com

www.kerbl.com

Adresy pozostałych punktów serwisowych można uzyskać pod powyższym adresem.

Econom CL Schafschur

Akumulatorowa maszynka do strzyżenia owiec Econom CL

10. Akcesoria/części zamienne

Nr artykułu	Oznaczenie	Wersja	Przewód sieciowy lub zasilacz	Akumulator litowo-jonowy	Stacja ładowania, kompletna	Wyposażenie
GT684/GT686/ GT824/GT826	Maszynka do strzyżenia owiec Econom CL	Europa poza Wielką Brytanią	TA012170 płaska wtyczka europejska, czarna, dł. = 1,8 m	GT821	GT803	GT604 Specjalny olej do płytek tnących i głowicy strzygącej
GT684G/GT686G/ GT824G/GT826G		Wielka Brytania	TA012169 wtyczka GB, czarna, dł. = 1,8 m			GT605 Smar przekładniowy (w tubce)
GT684K/GT686K/ GT824K/GT826K		USA	TA012168 2-wtykowa wtyczka przyrządowa, czarna, dł. = 1,8 m			
GT684A/GT686A/ GT824A/GT826A		Australia	TA013657 2-wtykowa wtyczka przyrządowa, czarna, dł. = 1,8 m			

11. Dane techniczne

11.1 Akumulatorowa maszynka do strzyżenia owiec Econom CL

Prędkość skokowa	maks. 2 700 1/min
Pracy z akumulatorem litowo-jonowym	ok. 50 min do 70 min
Napięcie znamionowe	maks. 21,6 V
Pojemność	maks. 2,6 A
Masa (z głowicą strzygącą i akumulatorem)	1 470 g
Znak kontrolny	CE, UL, CSA

11.2 Ładowarka GT803

Zakresy napięcia sieciowego (pobór prądu)	100 V do 240 V
Częstotliwość	50 Hz do 60 Hz
Napięcie ładowania/napięcie wyjściowe	maks. 25,2 V
Prąd ładowania/prąd wyjściowy	maks. 2,6 A
Masa (z przewodem zasilającym i zasilaczem)	764 g
Znak kontrolny	CE, UL, CSA

11.3 Akumulator litowo-jonowy GT821

Typ akumulatora	Li
Napięcie znamionowe	21,81 V
Pojemność	3,5 Ah
Czas ładowania	ok. 70 min
Znak kontrolny	TÜV-Süd, TÜV NRTL (US-C), CE

11.4 Deklaracja zgodności

CE Oświadczamy na własną odpowiedzialność, że niniejszy produkt jest zgodny z następującymi normami lub dokumentami normatywnymi:
2004/108/WE dyrektywa o zgodności elektromagnetycznej:
DIN EN 60335-1
DIN EN 60335-2-8
Bezpieczeństwo urządzeń elektrycznych do użytku domowego i innych celów

- - wymagania ogólne
- - dla golarek do włosów

Aesculap Schermaschinen GmbH

12. Utylizacja

Narzędzia elektryczne, akcesoria i opakowanie należy przekazać do utylizacji zgodnie z przepisami o ochronie środowiska.

12.1 Tylko kraje UE

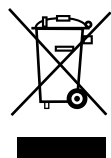

Nie należy wyrzucać narzędzi elektrycznych do pojemników na odpady z gospodarstw domowych!
Zgodnie z dyrektywą europejską 2012/19/UE w sprawie zużytego sprzętu elektrycznego i elektronicznego oraz właściwymi krajowymi przepisami nieużyteczne narzędzia elektryczne należy gromadzić osobno i przekazać do utylizacji zgodnie z przepisami o ochronie środowiska.

12.2 Akumulator litowo-jonowy

Nie wyrzucać akumulatorów litowo-jonowych do pojemników na odpady z gospodarstw domowych, do ognia ani wody. Uszkodzone lub zużyte akumulatory litowo-jonowe zgodnie z dyrektywą 2006/66/UE należy gromadzić, poddać recyklingowi lub zutylizować zgodnie z przepisami o ochronie środowiska.

13. 2 lata gwarancji

Szanowni Klienci,
dziękujemy za wybór produktu naszej firmy.

Marka Aesculap od wielu dziesięcioleci symbolizuje sprawdzoną jakość oraz pierwszorzędną obsługę. Naszym Klientom oferujemy innowacyjne i wydajne produkty. Aesculap wytwarza wysokiej klasy produkty i gwarantuje użycie wysokogatunkowych materiałów oraz staranne wykonanie. Jednocześnie zwracamy uwagę, że nie odpowiadamy za wady fizyczne naszych produktów, jeżeli powstają one w wyniku nieprawidłowego użycia, normalnego zużycia bądź stosowania nieodpowiednich lub niesprawnych produktów obcych producentów.

Z odpowiedzialności producenta wyłączone są także wady fizyczne, które nie wpływają bądź wpływają jedynie nieznacznie na wartość lub działanie produktu.

W ramach naszego świadczenia gwarancyjnego zastrzegamy sobie prawo do naprawy lub wymiany produktu.

Econom CL Schafschur

Econom CL Schafschur akkumulátoros birkanyíró eszköz

Áttekintés

Poz.	GT369 Megrendeléssz.	GT669	Megnevezés
1	GT588	GT598	Az alsó vágólap
2	GT578		A felső vágólap
3	GT369206	GT669206	Bal feszítőkarom
4	GT630204		Tartórugó
5	GT369207	GT669207	Jobb feszítőkarom
6	TA010017		Csavar (2x)
8	GT620208		Szabályozó csavar
9	GT630015		Rögzítőcsavar (2x)
10	GT369312		Homlok fogaskerék tengellyel
11	TA007573		Hengercsavar (2x)
15	GT620203		Lengőkar csapszeg
16	GT369801	GT669801	Szerelt alsó készülékház
18	GT369214		Csapágypersely
19	TA004029		O-gyűrű
20	TA008542		Filcgyűrű
21	TA003816		Menetes pecek
22	TA003817		M5-ös anya
23	GT369213		Körhagyó tengelycsap (bal menetes)
24	GT620306		Lengő dió
25	GT586139		Támcsapágy persely
26	GT586239		Szorítógyűrű
27	GT369202	GT669100	Készülékfedél
28	GT369209		Nyomórúd
29	GT369208		Füles rugó
30	TA003834		M3-as anya
31	GT369205	GT669205	Lengőkar
32	TA008588		Lencsecsavar
33	GT620023		Fogas tárcsa
34	GT620021		M4-as anya
35	TA009222		Csavaros kar
36	GT474206		Be-/kikapcsoló
37	GT800804		Légszűrő (kék)

Poz.	GT369 Megrendeléssz.	GT669	Megnevezés
38	GT821		Lí-ion akkumulátor
39	GT803		Töltőkészülék
-	GT604		Speciális olaj a vágófejhez és a vágólemezekhez
	GT605		Hajtóműolaj (tubus)
	GT374208		Szénkefe

Jelek a terméken



Figyelem, általános figyelmeztető jelzés
Figyelem, be kell tartani a kísérődokumentumokban foglaltakat



Az elektromos és elektronikus készülékek jelölése, lásd Leselejtezés

Tartalomjegyzék

1.	Biztonságos kezelés	135
2.	A készülék leírása	136
2.1	Szállítási terjedelem	136
2.2	Az üzemeltetéshez szükséges szerkezeti elemek	136
2.3	Felhasználási terület	136
2.4	Működési elve	137
3.	Előkészületek	137
4.	Az akkumulátoros nyírógéppel, a töltőkészülékkel és a Lí-ion akkumulátorokkal való munkavégzés	137
4.1	Rendelkezésre állítás	137
4.2	A funkciók ellenőrzése	137
4.3	A töltőkészülék csatlakoztatása/A Lí-ion akkumulátor feltöltése	138
4.4	A Lí-ion akkumulátor cseréje	138
4.5	A nyírófej kezelése	139
4.6	Tárolás	140
5.	A vágólemezek	140
6.	Előkészítés	141
6.1	Tisztítás/fertőtlenítés	141
6.2	Ellenőrzés és vizsgálat	141
7.	Karbantartás	141

8.	A hibák felismerése és elhárítása	142
8.1	Econom CL Schafschur akkumulátoros birkanyíró eszköz	142
8.2	A töltőkészülék és a Li-ion akkumulátor	142
9.	Műszaki szervíz	143
10.	Tartozékok/pótalkatrészek	144
11.	Műszaki adatok	144
11.1	Econom CL Schafschur akkumulátoros birkanyíró eszköz	144
11.2	A GT803 töltőkészülék	144
11.3	A GT821 Li-ion akkumulátor	144
11.4	Megfelelőségi nyilatkozat	144
12.	Leselejtezés	145
12.1	Csak az EU tagországokban	145
12.2	Li-ion akkumulátor	145
13.	2 év garancia	145

1. Biztonságos kezelés



Az elektromos áramütés életveszélyes!

- ▶ Ne nyissa fel a készülék burkolatát.
- ▶ A készüléket csak védőföldeléssel ellátott elektromos hálózatra csatlakoztassa.
- ▶ Tartsa szárazon a terméket.



A sérült hálózati csatlakozó balesetveszélyt jelent!

- ▶ Éppen ezért a töltés előtt ellenőrizze a hálózati csatlakozó kábel épségét.
- ▶ Cseréltesse ki a gyártóval az esetleg sérült hálózati tápkábelt.



Égésveszély!

Tartós munkavégzés után felhevülhetnek a vágófejek.

- ▶ Közvetlenül a használat után ne érintse meg a vágófejeket.
- ▶ Használat után hagyja lehűlni a nyírógépet.

Felhívás

A készülék csak állati szőrzet vágására használható.

- ▶ A készüléket csak a használatára betanított személy használhatja.
- ▶ A készülék használatba vétele előtt ellenőrizze a készülék működőképességét és a rendeltetésszerű állapotát.
- ▶ A töltőkészüléket és a Li-ion akkumulátort szobahőmérsékleten tárolja.
- ▶ A töltőkészüléket és a Li-ion akkumulátorokat száraz helyen tárolja.
- ▶ Töltse fel a Li-ion akkumulátorokat az első használatba vétel előtt.
- ▶ A szakszerűtlen összeszerelés, vagy használat által okozott károk elkerülése és a garancia, illetve szavatosság megőrzése érdekében:
 - A terméket csak a jelen kezelési utasításban foglaltak szerint használja.

Econom CL Schafschur

Econom CL Schafschur akkumulátoros birkanyíró eszköz

- Tartsa be a biztonságtechnikai figyelemztetéseket és a karbantartási utasításokat.
- Csak Aesculap termékeket kombináljon egymással.
- ▶ Tegye a felhasználó számára elérhetővé a kezelési utasítást.
- ▶ Tartsa be a vonatkozó szabványokat.
- ▶ Győződjön meg arról, hogy a helyiség elektromos rendszerei megfeleljenek az IEC követelményeinek.
- ▶ Az elektromos kapcsolatokat mindig a csatlakozónál és sohasem a kábelnél fogva szüntesse meg.
- ▶ Ne helyezze üzembe a készüléket robbanásveszélyes környezetben.
- ▶ Ne használjon sérült, vagy hibás terméket. A sérült terméket azonnal selejtezze le.

Felhívás

A töltőkészüléket a 8 évnél idősebb gyermekek és a fizikailag mozgásukban korlátozott, vagy mentálisan sérült felnőttek, illetve a kellő tapasztalattal nem rendelkező személyek csak tapasztalt felnőtt jelenlétében, vagy a készülék kezelésére és biztonságos használatára irányuló oktatás után használhatják, feltéve, hogy tisztában vannak a készülék használata és üzemeltetése jelentette veszélyekkel.

- ▶ A gyermekek nem játszhatnak a készülékekkel.
- ▶ A gyermekek felügyelet nélkül nem is tisztíthatják és tarthatják karban a töltőkészüléküket.

2. A készülék leírása

2.1 Szállítási terjedelem

Cikkszám	Megnevezés
GT680 / GT820	Econom CL Schafschur akkumulátoros birkanyíró eszköz
GT821	Lí-ion akkumulátor
GT803	Töltőkészülék
lásd Tartozékok/pótalkatrészek	Hálózati csatlakozó kábel (készülék oldali csatlakozóval)
TA015314	Használati utasítás
GT604	Olajos flakon

2.2 Az üzemeltetéshez szükséges szerkezeti elemek

- Econom CL Schafschur akkumulátoros birkanyíró eszköz
- Töltőkészülék
- Hálózati csatlakozó kábel (készülék oldali csatlakozóval)
- Lí-ion akkumulátor

2.3 Felhasználási terület

Econom CL Schafschur akkumulátoros birkanyíró eszköz

Az Econom CL Schafschur akkumulátoros birkanyíró eszközt birkanyírás-hoz használjuk.

GT803 töltőkészülék/GT821 Lí-ion akkumulátor

A GT803 töltőkészüléket a GT821-es Lí-ion akkumulátor töltéséhez használjuk.

2.4 Működési elve

Econom CL Schafschur akkumulátoros birkanyíró eszköz

Az Econom CL Schafschur akkumulátoros birkanyíró eszközt a 36 be-/kikapcsoló gombbal kapcsolhatja be és ki.

Felhívás

A gép véletlen be-/kikapcsolásának elkerülése érdekében csak a bekapcsolás után >0,5 másodperccel reagál a kapcsológomb.

GT803 töltőkészülék/GT821 Li-ion akkumulátor

A GT803 töltőkészülék 100 V – 240 V feszültségű és 50 – 60 Hz frekvenciájú váltóáramú hálózatra csatlakoztatható.

Az üzemkész állapot biztosítására a GT803-as töltőkészüléket a hálózati csatlakozó segítségével az elektronos hálózatra kell csatlakoztatni.

A GT803-as töltőkészülék egy töltőfiókkal is el van látva.

A töltési műveletor a Li-ion akkumulátor töltőfiókba helyezésével indul.

A töltési idő a Li-ion akkumulátor állapotától és töltöttségi szintjétől függ.

A töltési elv

A Li-ion akkumulátorok töltése állandó áramimpulzusokkal történik.

A töltőkészülék folyamatosan figyeli a Li-ion akkumulátor töltöttségi szintjét a töltés alatt. A töltési görbe folyamatos figyelése eredményeként túltöltés nélkül biztosítható a 100 %-os töltés.

A rendszer emellett az akkumulátor hőmérsékletét és a töltési időt is figyeli.

A Li-ion akkumulátorok **f** töltési állapot kijelzőjén 5 LED világító diódát találunk. Mindegyik LED a töltési szint 20 %-ának felel meg. Az adott töltöttségi szintnek megfelelő LED lámpa villog a töltési folyamat alatt. Teljesen fel van töltve az akkumulátor, ha mindegyik LED folyamatosan világít.

A töltési idő

Leáll a töltési folyamat, miután elérte a megengedett teljes töltési időt a töltés. A töltési idő kb. 70 perc.

3. Előkészületek

Semmilyen felelősséget sem vállal az Aesculap, ha nem tartották be az alábbi előírásokat.

- ▶ A készülék felállítása és üzemeltetése során az alábbiakat kell betartania:
 - a nemzeti üzembe helyezési és üzemeltetési előírásokat,
 - a nemzeti tűzvédelmi és robbanás elleni előírásokat,
 - az IEC/VDE szabványok szerinti alkalmazási előírásokat.

4. Az akkumulátoros nyírógéppel, a töltőkészülékkel és a Li-ion akkumulátorokkal való munkavégzés

4.1 Rendelkezésre állítás

A tartozékok csatlakoztatása

Csak akkor használhat a használati leírásban kifejezetten meg nem nevezett tartozék kombinációt, ha az kifejezetten a tervezett felhasználásra készült. Nem befolyásolható a készülék teljesítőképessége és a biztonságtechnikai követelményszintje károsan.

4.2 A funkciók ellenőrzése

Econom CL Schafschur akkumulátoros birkanyíró eszköz

- ▶ Szemrevételezés.
- ▶ Ellenőrizze, hogy megfelelő-e a **37** légszűrő, lásd Ábra F.
- ▶ Csatlakoztassa a **38** Li-ion akkumulátort a készülékhez és reteszelve azt a fiókban.
- ▶ Ellenőrizze az akkumulátor töltésszintjét: Nyomja meg a **g** gombot, lásd Ábra E.
- ▶ Az **f** töltöttségi szint jelző mutatja a töltöttségi szintet.

Felhívás

A készülék 1 óra múlva automatikusan bontja a Li-ion akkumulátor és a vezérlés közötti elektromos kapcsolatot annak elkerülése érdekében, hogy használat hiányában a készülékben süljön ki a Li-ion akkumulátor.

- ▶ A **38** Li-ion akkumulátor újra bekapcsolása: Nyomja meg a **g** gombot, lásd Ábra E.
Az **f** töltöttségi szint jelző valamennyi LED jelzőlámpája világítani fog.

Töltőkészülék/Li-ion akkumulátor

- ▶ Szemrevételezés.
- ▶ Mielőtt az elektromos hálózatra csatlakoztatná a készüléket:
 - Ellenőrizze a hálózati csatlakozó kábel esetleges sérüléseit.
 - Vizsgálja meg hogy nincs-e esetleg sérülés a készüléken (például ellenőrizze, hogy nem görbültek-e el a töltőfiók érintkezői).
- ▶ Csatlakoztassa a hálózati tápkábelt a töltőállomás elektromos csatlakozó aljzatához.
- ▶ Csatlakoztassa a hálózati csatlakozó dugót az elektromos hálózathoz.
- ▶ Helyezze be a **38** Li-ion akkumulátort a töltőkészülék töltőfiókjába és töltse fel, lásd Ábra F.

Econom CL Schafschur

Econom CL Schafschur akkumulátoros birkanyíró eszköz

4.3 A töltőkészülék csatlakoztatása/A Li-ion akkumulátor feltöltése



FIGYELMEZTETÉS

Tűzveszélyt jelent, ha folyadékkal, vagy fém szerkezettel rövidre zárja a pólusokat!

- ▶ Ne zárja rövidre a Li-ion akkumulátorokat.



FIGYELMEZTETÉS

A sérült hálózati csatlakozó balesetveszélyt jelent!

- ▶ Éppen ezért a töltés előtt ellenőrizze a hálózati csatlakozó kábel épségét.
- ▶ Cseréltesse ki a gyártóval az esetleg sérült hálózati tápkábelt.



FIGYELMEZTETÉS

A sérült Li-ion akkumulátor sérülést és jelentős anyagi kárt okozhat!

- ▶ A töltés előtt ellenőrizze a Li-ion akkumulátorok épségét.
- ▶ Ne használja és ne is töltse fel a sérült Li-ion akkumulátort.



VIGYÁZAT

A lemerült akkumulátor hosszas tárolása során csökkenhet a Li-ion akkumulátor kapacitása/teljesítmőképessége!

- ▶ Csak teljesen feltöltött állapotban tárolja hosszabb időn át a Li-ion akkumulátorokat és havonta egyszer töltse után azokat.



VIGYÁZAT

Tönkremehet a termék, a töltőfiók, vagy a Li-ion akkumulátor, ha nem a megfelelő típusú akkumulátort dugja a töltőfiókba!

- ▶ Csak a megfelelő töltőfiókba helyezze a Li-ion akkumulátorokat.

Felhívás

A töltőkészüléket a 8 évnél idősebb gyermekek és a fizikailag mozgásukban korlátozott, vagy mentálisan sérült felnőttek, illetve a kellő tapasztalattal nem rendelkező személyek csak tapasztalt felnőtt jelenlétében, vagy a készülék kezelésére és biztonságos használatára irányuló oktatás után használhatják, feltéve, hogy tisztában vannak a készülék használata és üzemeltetése jelentette veszéllyel.

- ▶ A gyermekek nem játszhatnak a készülékkel.
- ▶ A gyermekek felügyelet nélkül nem is tisztíthatják és tarthatják karban a töltőkészüléküket.

Felhívás

A töltés alatt enyhén felmelegszik a Li-ion akkumulátor.

Felhívás

Használaton kívül mindig húzza ki a töltőkészülék tápkábelének elektromos csatlakozóját a csatlakozó aljzatból.

- ▶ A lítium-ion akkumulátorok töltéséhez csak az Aesculap GT803 töltőkészüléket használja.
- ▶ A 39 töltőkészülék csatlakoztatása: Csatlakoztassa a hálózati tápkábel készülékcsatlakozóját a töltőkészülék megfelelő csatlakozó aljzatához.
- ▶ Csatlakoztassa a hálózati tápkábel villásdugóját az elektromos csatlakozó aljzathoz.
- ▶ Helyezze be a 38 Li-ion akkumulátort a töltőkészülék töltőfiókjába és töltse fel, lásd Ábra E.

Az aktuális töltöttségi szintnek megfelelően villognak a Li-ion akkumulátor f töltöttségi szintet jelző LED lámpái. Teljesen fel van töltve az akkumulátor, ha mindegyik LED folyamatosan világít.

4.4 A Li-ion akkumulátor cseréje

- ▶ A vágófejjel lefele vegye kézbe az i akkumulátoros nyírógépet, hogy a felnyitásakor ki ne essen a 38 Li-ion akkumulátor, lásd Ábra 1.
- ▶ Nyissa fel a hüvelykujjával a h akkumulátorfiókok reteszelését.



Ábra 1

- ▶ Húzza ki a **38** Li-ion akkumulátort és helyezzen be egy feltöltött GT821 Li-ion akkumulátort az i akkumulátoros nyírógépbe, lásd Ábra 2.



Ábra 2

- ▶ Rögzítse a helyén a **38** Li-ion akkumulátort a **h** akkumulátor rögzítővel, lásd Ábra 3.

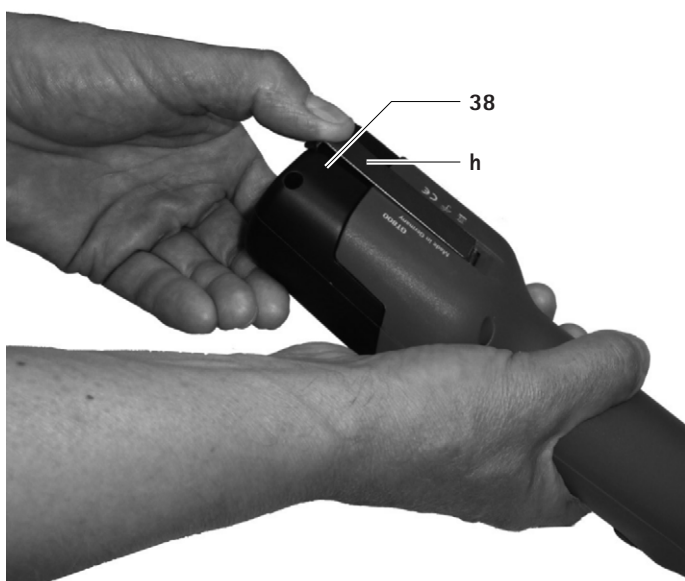

Ábra 3

4.5 A nyírófej kezelése

A nyírófej olajozása



VIGYÁZAT

A helytelen olajozással sérülhet a nyírógép, vagy nyírófej!

- ▶ Csak a gép működése közben olajozza a nyírófejet.
- ▶ Ne mártsa folyadékba a nyírógépet és a nyírófejet.
- ▶ Csak GT604 könnyű kenőolajat használjon.

- ▶ 2 óránként cseppentsen 5-10 csepp olajat az a olajzó furatba (körhagyó csapágya), lásd Ábra A.
- ▶ 15 percenként cseppentsen 5-10 csepp olajat az b és c olajzó furatokba.
- ▶ Minden állat megnyírása után vastagon olajozza meg a 1 és 2 vágólapokat, lásd Ábra D.

A fogaskerék zsírzása



VIGYÁZAT

A helytelen zsírzással sérülhet a nyírógép, vagy a nyírófej!

- ▶ Csak GT605 készülékszirt használjon.
- ▶ Vágási szezononként 1-2 alkalommal zsírozza meg a fogaskereket.

- ▶ Reteszelve ki és vegye ki a **39** Li-ion akkumulátort.
- ▶ Tekerje ki mindkét **6** csavart, lásd Ábra B.
- ▶ A vágófejet nézve forgassa el azt kb. 15°-kal lefele és vegye le a motorháztól.
- ▶ Hordjon fel kb. 1 cm zsirt a **10** fogaskerék egymással szembenező pontjaira, lásd a C ábrát.
- ▶ Belülről zsírozza meg a **8** szabályozó csavart és a **25** nyomócsapágy perselyt.
- ▶ Zsírozza meg a **3** és **5** befogópofa tengelyeket.

A vágólemezek cseréje

- ▶ Reteszelve ki és vegye ki a **39** Li-ion akkumulátort.

A felső vágólap cseréje

Felhívás

A 2 felső vágólapot 2-3-szor gyakrabban cseréljük, mint az 1 alsó vágólapot.

- ▶ Annyira tekerje ki a **8** szabályozó csavart, hogy ki tudja venni a 2 vágólapot a **3** és **5** befogó pofák alól, lásd Ábra A.
- ▶ Helyezze be az új vágólapot. Ügyeljen arra, hogy a **3** és **5** befogó pofák d hegyei és a **4** rögzítő rugó e lapkái pontosan a 2 felső vágólap furataiba kapaszkodjanak.

Econom CL Schafschor

Econom CL Schafschor akkumulátoros birkanyíró eszköz

Az alsó vágólap cseréje

- ▶ Oldja meg a **8** szabályozó csavart, lásd Ábra A.
- ▶ Oldja meg mindkét **9** rögzítő csavart és húzza ki előrefele a **1** vágólapot, lásd Ábra C.
- ▶ Helyezze be az új vágólapot. Ennek során ügyeljen arra, hogy a **1** alsó vágólap kb. 2 mm-rel előbbre álljon, mint a **2** felső vágólap, lásd Ábra D.

A lemeznyomás beállítása

Felhívás

A lemeznyomás beállítását a gép működése közben, külső segédeszköz használata nélkül kell elvégezni.

Felhívás

A túl nagy lemeznyomás a gép felmelegedését és a vágólapok gyorsabb kopását okozza.

- ▶ Óvatosan tekerje ki a **8** szabályozó csavart annyira, hogy ne érzjen rá a **2** felső vágólap az **1** alsó vágólapra (magasabb futászaj), lásd Ábra A.
- ▶ Húzza meg a **8** szabályozó csavart úgy, hogy kissé lassabban forogjon a motor (ügyeljen a futászajra).

A nyírófej tisztítása

- ▶ A szennyeződéstől függően, de legalább néhány naponta tisztítsa meg a nyírófejet.
- ▶ Reteszelve ki és vegye ki a **38** Li-ion akkumulátort.
- ▶ Tekerje ki mindkét **6** csavart, lásd Ábra B.
- ▶ A vágófejet nézve forgassa el azt kb. 15°-kal lefele és vegye le a motorházról.
- ▶ A vágólemezek leszerelése, lásd A vágólemezek cseréje.
- ▶ Egy kefével, vagy ecsettel gondosan tisztítsa meg a vágófej belsejét.
- ▶ Helyezze be és rögzítse a helyükön a vágólapokat, lásd A vágólemezek cseréje.
- ▶ Zsírozza meg a fogaskereket, lásd A fogaskerék zsírozása.
- ▶ Óvatosan dugja rá a vágófejet a motorra. Ügyeljen rá, hogy a vágófejet mintegy 15°-kal balra elfordítva dugja fel a motorra, hogy az alsó orra a motorház hornyába illeszkedjék.
- ▶ A nyírófej olajozása, lásd A nyírófej olajozása.

A légszűrő tisztítása

- ▶ A szennyeződéstől függően, de legalább naponta egyszer tisztítsa meg a **37** nyírófejet.
- ▶ Vegye le a **37** légszűrőt az akkumulátoros nyírógépről, lásd Ábra G.
- ▶ Alaposan tisztítsa meg egy kefével meleg vízben a **37** légszűrőt.
- ▶ Hagyja megszáradni a **37** légszűrőt.
- ▶ Tisztítsa meg az akkumulátoros nyírógépet.
- ▶ Helyezze rá a **37** légszűrőt az akkumulátoros nyírógépre.

A vágólemezek utánélezése

- ▶ A vágólapok utánélezését bízza a műszaki szervizszolgálatra, lásd Műszaki szerviz.

4.6 Tárolás

- ▶ Az elraktározás előtt alaposan tisztítsa meg a nyírógépet és a vágólapokat, lásd Előkészítés.
- ▶ A nyírógépet száraz, sötét, tiszta helyiségben tárolja.

5. A vágólemezek

A GT369 vágófejhez passzoló vágólemezek

Cikkszám	Megnevezés
GT578	Felső vágólap 4 foggal
GT588	Alsó vágólap 13 foggal, 3,5 mm vastag
GT594	Alsó vágólap 13 foggal, a külső fogak lefele görbülnek

A GT669 vágófejhez passzoló vágólemezek

Cikkszám	Megnevezés
GT578	Felső vágólap 4 foggal
GT598	Alsó vágólap 13 foggal, 3,5 mm vastag
GT594	Alsó vágólap 13 foggal, a külső fogak lefele görbülnek

6. Előkészítés

6.1 Tisztítás/fertőtlenítés



VESZÉLY

Áramütés és tűzveszély!

- ▶ A tisztítás előtt:
 - Válassza le a hálózati tápkábelt a töltőkészülekről.
 - Reteszelve ki és vegye ki a Li-ion akkumulátort a nyírógépből.
- ▶ Ne használjon gyúlékony, vagy robbanásveszélyes tisztítószeret.
- ▶ Ügyeljen arra, hogy ne kerüljön folyadék a készülék belsejébe.



VIGYÁZAT

A gépi tisztítással/fertőtlenítéssel károsodhat, vagy tönkre is mehet a készülék!

- ▶ Éppen ezért csak kézzel tisztítsa/fertőtlenítse a készüléket.
- ▶ Sohase sterilizálja a készüléket.



VIGYÁZAT

A nem megfelelő tisztítás/fertőtlenítés károsodást okozhat a készülékben!

- ▶ A gyártó ajánlása szerinti tisztító- és fertőtlenítőszer használjon a készülék külső tisztításához.
- ▶ Sohase fektesse a készüléket vízbe vagy tisztítószeres folyadékba.
- ▶ Ne kerüljön víz, vagy folyadék a töltőfiókba.
- ▶ Nagyon óvatosan tisztítsa a töltőfiókban található érintkezőket.

- ▶ A készülék házát nem szőszőlő, a kereskedelmi forgalomban beszerezhető tisztítószerrel átitatott törölkendővel törölje át.
- ▶ Szükség szerint a kellő hatás kifejtése után távolítsa el a tisztító-, illetve fertőtlenítőszer maradványait egy tiszta, nem szőszőlő törölkendővel a készülékről.
- ▶ A szárazra törüléshez is tiszta, nem szőszőlő törölkendőt használjon.
- ▶ A töltőfiók érintkezőit izopropil alkohollal, illetve etilalkohollal átitatott vattapálcikával törölje át. Ne használjon a korróziót elősegítő vegyszereket.
- ▶ Szükség esetén ismételje meg a tisztítást/fertőtlenítést.

6.2 Ellenőrzés és vizsgálat

- ▶ Hagyni kell a terméket szobahőmérsékletűre lehűlni.
- ▶ Minden tisztítás és fertőtlenítés után vizsgálja meg a készüléket az alábbiak szerint: Tisztaság, funkció, esetleges károsodások.
- ▶ Különösen ügyeljen a károsodásokra, a szokatlan gépzajokra, a túlzott melegedésre, vagy a túl erős rázkódásra.
- ▶ A vágófejnél a letört, sérült, vagy élettelen vágófelületeket ellenőrizze.
- ▶ A sérült terméket azonnal selejtezze le.

7. Karbantartás

A zavarmentes üzem biztosítása érdekében az Aesculap **legalább évente egyszer** alapos karbantartást javasol.

Econom CL Schafschur

Econom CL Schafschur akkumulátoros birkanyíró eszköz

8. A hibák felismerése és elhárítása

8.1 Econom CL Schafschur akkumulátoros birkanyíró eszköz

Hibajelenség	Felismerése	Lehetséges oka	Elhárítása
Nem indul be az akkumulátoros nyíró-gép	-	Nem aktív a Li-ion akkumulátor	Nyomja meg a e gombot a Li-ion akkumulátoron
	Másodpercenként kettőt villan a 36 be-/kikapcsoló gomb LED jelzőlámpája	Nincs feltöltve a Li-ion akkumulátor	Töltse fel a Li-ion akkumulátort
	-	Hibás a Li-ion akkumulátor	Tegyen be új Li-ion akkumulátort
	-	Nem helyezett be Li-ion akkumulátort	Tegyen be egy Li-ion akkumulátort
Leáll üzem közben az akkumulátoros nyírógép	-	A védőáramkör lekapcsolta a Li-ion akkumulátort	Kapcsolja ki, majd be az akkumulátoros nyírógépet
	-	Lemerült a Li-ion akkumulátor	Tegyen be új Li-ion akkumulátort

8.2 A töltőkészülék és a Li-ion akkumulátor

Hibajelenség	Felismerése	Lehetséges oka	Elhárítása
Nem működik a töltőkészülék	Nem világít az "Akku" LED jelzőlámpa	Nem csatlakoztatta a készüléket a hálózathoz	Csatlakoztassa a hálózati tápkábelt a töltőkészülékhez, majd a viláslásdugóját az elektromos csatlakozó aljzathoz
	Nincs feltöltve a Li-ion akkumulátor	Hibás a hálózati tápkábel Hibás a Li-ion akkumulátor	Cserélje ki a hálózati tápkábelt Javíttassa meg a gyártóval a Li-ion akkumulátort, lásd Műszaki szerviz

Hibajelenség	Felismerése	Lehetséges oka	Elhárítása
Nincs feltöltve a Li-ion akkumulátor	Be van helyezve a Li-ion akkumulátor, de nem világít a töltöttségi szint jelzés	Elszennyeződtek a töltőkészülék érintkezői	Tisztítsa meg az érintkezőket a töltőfiókban, lásd Előkészítés
	-	Megsérültek a töltőkészülék érintkezői	Javíttassa meg a gyártóval a töltőkészüléket, lásd Műszaki szerviz
	-	Hibás a Li-ion akkumulátor	Javíttassa meg a gyártóval a Li-ion akkumulátort, lásd Műszaki szerviz
	-	Hibás a töltőkészülék	Javíttassa meg a gyártóval a töltőkészüléket, lásd Műszaki szerviz
	-	Túl magas hőmérsékletet észlel a Li-ion akkumulátoroknál a töltés során	Vegye ki a Li-ion akkumulátort a töltőfiókból, hagyja lehűlni és ismétlje meg a töltési művelet-sort Ismételt hiba esetén: Javíttassa meg a Li-ion akkumulátort a gyártóval, lásd Műszaki szerviz
	-	Zavar a töltésnél, vagy hibás a lítium-akkumulátor	Vegye ki a Li-ion akkumulátort a töltőfiókból és ismétlje meg a töltési műveletsort Ismételt hiba esetén: Javíttassa meg a Li-ion akkumulátort a gyártóval, lásd Műszaki szerviz

9. Műszaki szerviz



FIGYELMEZTETÉS

Sérülésveszély és/vagy hibás működés!

► A terméken nem végezhető módosítás.

A készülék meg nem engedett műszaki módosításával elveszhet a készülékre adott garancia/szavatosság és a használatba vételi engedély is érvényét veszítheti.

Szervizcímek

Albert Kerbl GmbH

Felizenzell 9

84428 Buchbach / Germany

Phone: +49 (0) 8086 933-100

Fax: +49 (0) 8086 933-500

E-Mail: info@kerbl.com

www.kerbl.com

A további szervizek címeiről a fenti címen kérhet tájékoztatást.

Econom CL Schafschor

Econom CL Schafschor akkumulátoros birkanyíró eszköz

10. Tartozékok/pótalkatrészek

Cikkszám	Megnevezés	Kivitel	Hálózati tápkábel, vagy tápegység	Lí-ion akku- mulátor	Komplett töl- tőállomás	Tartozékok
GT684/GT686/ GT824/GT826	Econom CL Schafschor	Európa Nagy-Bri- tannián kívül	TA012170 Európa lapos csatlakozó, fekete, L=1,8 m	GT821	GT803	GT604 A vágólapokhoz és a nyírófejhez alkal- mas speciális olaj
GT684G/GT686G/ GT824G/GT826G		Nagy-Bri- tannia	TA012169 GB-dugvilla, fekete, L=1,8 m			GT605 Hajtóműolaj (tubus)
GT684K/GT686K/ GT824K/GT826K		USA	TA012168 2 pólusú készülékcsatlakozó, fekete, L=1,8 m			
GT684A/GT686A/ GT824A/GT826A		Ausztrália	TA013657 2 pólusú készülékcsatlakozó, fekete, L=1,8 m			

11. Műszaki adatok

11.1 Econom CL Schafschor akkumulátoros birkanyíró eszköz

Löketszám	max. 2 700 1/perc
Futásidő egy Lí-ion akkumulátorral	kb. 50 - 70 perc
Névleges feszültség	max. 21,6 V
Kapacitás	max. 2,6 Ah
Tömege (vágófejjel és akkumulátorral)	1 470 g
Tanúsítványok	CE, UL, CSA

11.2 A GT803 töltőkészülék

Hálózati feszültségtartomány (áram- felvétel)	100 - 240 V
Frekvencia	50 - 60 Hz
Töltő--/kimenő feszültség	max. 25,2 V
Töltő--/kimenő áram	max. 2,6 A
Tömege (a kábellel és a tápegységgel)	764 g
Tanúsítványok	CE, UL, CSA

11.3 A GT821 Lí-ion akkumulátor

Cellatípus	Li
Névleges feszültség	21,81 V
Kapacitás	3,5 Ah
A töltési idő	kb. 70 perc
Tanúsítványok	TÜV-Süd, TÜV NRTL (US-C), CE

11.4 Megfelelőségi nyilatkozat

CE Teljes felelősségünk tudatában kijelentjük, hogy ez a termék megfelel az alábbi szabványoknak és szabványértékű dokumentumoknak:
2004/108/EK EMV irányelvek:
DIN EN 60335-1
DIN EN 60335-2-8
A háztartásban és egyéb célokra használt elektromos eszközök biztonsága
– általános követelmények
– a haj- és szőrvágó berendezésekre vonatkozóan
Aesculap Schermaschinen GmbH

12. Leselejtezés

Az elektromos szerszámokat, tartozékait és csomagolását a környezetvédelmi szempontoknak megfelelően kell újrahasznosítani, vagy ártalmatlanítani.

12.1 Csak az EU tagországokban



Ne dobja az elektromos kéziszerszámokat a háztartási hulladékgyűjtőbe!

Az elektromos és elektronikus használt készülékere vonatkozó 2012/19/EU irányelveknek és azok nemzeti jogrendbe való átültetésének megfelelően a már használatra alkalmatlan, vagy felesleges elektromos szerszámokat külön kell gyűjteni és a környezetvédelmi szempontoknak megfelelően kell azokat újrahasznosítani.

12.2 Lí-ion akkumulátor

Ne dobja a Lí-ion akkumulátorokat a háztartási hulladékgyűjtőbe, tűzbe, vagy vízbe. A hibás, vagy használhatatlan Lí-ion akkumulátorokat a 2006/66/EK irányelvnek megfelelően külön kell gyűjteni, újrahasznosítani, vagy a környezetvédelmi szempontok betartásával ártalmatlanítani.

13. 2 év garancia

Tisztelt Ügyfelünk!

Köszönjük, hogy cégünk termékét választotta.

Az Aesculap név évtizedek óta egyet jelent az ellenőrzött minőséggel és az első osztályú szervizzel. Innovatív és nagy teljesítményű eszközöket kínálunk az ügyfeleinknek. Az Aesculap csúcsmínőségű készülékeket és eszközöket gyárt, a gyártásukhoz értékes anyagokat használ és a gyártás során is alapos gonddal jár el. Készséggel hívjuk fel arra a figyelmüket, hogy nem tartozunk felelősséggel a termékeinkkel kapcsolatos meghibásodásért, ha azokat az adott eszköz szakszerűtlen használata, a normál kopás okozza, vagy úgy keletkeztek, hogy az adott terméket nem rendeltetésszerűen használták, ahhoz hozzá nem illő, vagy nem kifogástalanul működő idegen eszközöket, tartozékokat illesztettek.

Ugyancsak kivételt jelent a készülék értékét, vagy funkcióját csak csekély mértékben csökkentő anyaghiba.

A garanciális kötelezettségeink teljesítése keretén belül fenntartjuk a jogot a készülék javítására, vagy cseréjére.

Econom CL Schafschur

Akumulatorski strižni aparat Econom CL za striženje ovac

Pregled

Pol.	GT369		Poimenovanje
	Št. za naročila		
1	GT588	GT598	Spodnja rezalna ploščica
2	GT578		Zgornja rezalna ploščica
3	GT369206	GT669206	Vpenjalo, levo
4	GT630204		Zadrževalna vzmet
5	GT369207	GT669207	Vpenjalo, desno
6	TA010017		Vijak (2x)
8	GT620208		Matica za nastavljanje
9	GT630015		Vpenjalni vijak (2x)
10	GT369312		Čelno kolo z gredjo
11	TA007573		Vijak s cilindrično glavo (2x)
15	GT620203		Zatič nihajne ročice
16	GT369801	GT669801	Montiran spodnji del ohišja
18	GT369214		Ležajna puša
19	TA004029		O-obroč
20	TA008542		Polsteni obroč
21	TA003816		Navojni zatič
22	TA003817		Matica M5
23	GT369213		Ekscentrični zatič (levi navoj)
24	GT620306		Nihajna krogla
25	GT586139		Puša tlačnega ležaja
26	GT586239		Vzmetni obroček
27	GT369202	GT669100	Pokrov ohišja
28	GT369209		Tlačna palica
29	GT369208		Vzmet z ušesom
30	TA003834		Matica M3
31	GT369205	GT669205	Nihajna ročica
32	TA008588		Vijak z lečasto glavo
33	GT620023		Zobata ploščica
34	GT620021		Matica M4
35	TA009222		Izvičaj
36	GT474206		Tipka za vklop/izklop
37	GT800804		Filter zraka (moder)

Pol.	GT369		Poimenovanje
	Št. za naročila		
38	GT821		Litij-ionski akumulator
39	GT803		Polnilnik
-	GT604		Posebno olje za strižno glavo in rezalne ploščice
	GT605		Olje za gonila (tuba)
	GT374208		Oglene ščetke

Simboli na izdelku



Pozor, splošni opozorilni znak
Pozor, upoštevajte priložene dokumente

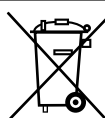

Označitev električnih in elektronskih naprav, glejte Odlaganje med odpadke

Kazalo

1.	Varna uporaba	147
2.	Opis naprave	148
2.1	Vsebina kompleta	148
2.2	Komponente, potrebne za delovanje	148
2.3	Namen uporabe	148
2.4	Princip delovanja	148
3.	Priprava	149
4.	Delo z akumulatorskim strižnim aparatom, polnilnikom in litij-ionskim akumulatorjem	149
4.1	Razpoložljivost	149
4.2	Preverjanje delovanja	149
4.3	Priključitev polnilnika/polnjenje litij-ionskega akumulatorja ..	149
4.4	Zamenjava litij-ionskega akumulatorja	150
4.5	Ravnanje s strižno glavo	151
4.6	Hranjenje	152
5.	Rezalni ploščici	152
6.	Priprava	153
6.1	Čiščenje/razkuževanje	153
6.2	Kontrola in preverjanje	153
7.	Vzdrževanje	153

8.	Prepoznavanje in odpravljanje napak	154
8.1	Akumulatorski strižni aparat Econom CL za striženje ovac	154
8.2	Polnilnik in litij-ionski akumulator	154
9.	Tehnični servis	155
10.	Pribor/nadomestni deli	156
11.	Tehnični podatki	156
11.1	Akumulatorski strižni aparat Econom CL za striženje ovac	156
11.2	Polnilnik GT803	156
11.3	Litij-ionski akumulator GT821	156
11.4	Izjava o skladnosti	156
12.	Odlaganje med odpadke	157
12.1	Samo za države EU	157
12.2	Litij-ionski akumulator	157
13.	2 leti garancije	157

1. Varna uporaba



Smrtna nevarnost zaradi električnega udara!

- ▶ Ne odpirajte izdelka.
- ▶ Izdelek priključite samo na električno omrežje z zaščitnim vodnikom.
- ▶ Izdelek vzdržujte suh.



Nevarnost telesnih poškodb zaradi poškodovanega električnega priključnega kabla napajalnika!

- ▶ Preden začnete s polnjenjem, preverite, če je električni priključni kabel poškodovan.
- ▶ Poškodovane električne priključne kable mora zamenjati proizvajalec.



Nevarnost opeklin!

Po daljši uporabi so lahko strižne glave vroče.

- ▶ Strižnih glav se takoj po uporabi ne dotikati.
- ▶ Po uporabi strižne naprave počakajte, da se ohladi.

Napotek

Naprava je predvidena samo za striženje živalske dlake.

- ▶ Izdelek lahko uporabljajo samo usposobljene osebe.
- ▶ Preden začnete uporabljati izdelek, preverite če deluje in če je v ustreznem stanju.
- ▶ Polnilnik in litij-ionski akumulator shranite na sobni temperaturi.
- ▶ Polnilnik in litij-ionski akumulator morata ostati suha.
- ▶ Pred prvo uporabo napolnite litij-ionski akumulator.
- ▶ Da ne pride do poškodb zaradi neustreznega sestavljanja ali uporabe in da se ohranita garancija in jamstvo:
 - Izdelek uporabljajte samo v skladu s temi navodili za uporabo.
 - Upoštevajte varnostne informacije in napotke za vzdrževanje.
 - Med seboj kombinirajte samo izdelke Aesculap.

Econom CL Schafschur

Akumulatorski strižni aparat Econom CL za striženje ovac

- ▶ Navodila za uporabo naj bodo dostopna uporabniku.
- ▶ Upoštevajte veljavne standarde.
- ▶ Prepričajte se, da električna napeljava v prostoru ustreza zahtevam IEC.
- ▶ Napravo od električnega omrežja odklopite tako, da potegnete za vtič naprave, nikoli za kabel.
- ▶ Izdelka ne smete uporabljati v potencialno eksplozivnih okoljih.
- ▶ Ne uporabljajte poškodovanega ali okvarjenega izdelka. Poškodovan izdelek takoj izločite.

Napotek

Ta polnilnik lahko uporabljajo otroci, stari 8 let in več, ter osebe z zmanjšanimi fizičnimi, senzoričnimi ali duševnimi sposobnostmi ali s pomanjkanjem izkušenj in znanja, če so pod nadzorom ali če so bile poučene o varni uporabi naprave in razumejo nevarnosti, ki lahko izhajajo iz tega.

- ▶ Ne pustite otrokom, da bi se igrali z napravo.
- ▶ Otroci ne smejo čistiti in vzdrževati polnilnik, če pri tem niso pod nadzorom.

2. Opis naprave

2.1 Vsebina kompleta

Št. izdelka	Oznaka
GT680 / GT820	Akumulatorski strižni aparat Econom CL za striženje ovac
GT821	Litij-ionski akumulator
GT803	Polnilnik
glejte Pribor/nadomestni deli	Električni priključni kabel (z vtičem)
TA015314	Navodila za uporabo
GT604	Steklenička z oljem

2.2 Komponente, potrebne za delovanje

- Akumulatorski strižni aparat Econom CL za striženje ovac
- Polnilnik
- Električni priključni kabel (z vtičem)
- Litij-ionski akumulator

2.3 Namen uporabe

Akumulatorski strižni aparat Econom CL za striženje ovac

Akumulatorski strižni aparat Econom CL za striženje ovac se uporablja za striženje ovac.

Polnilnik GT803/litij-ionski akumulator GT821

Polnilnik GT803 se uporablja za polnjenje litij-ionskega akumulatorja GT821.

2.4 Princip delovanja

Akumulatorski strižni aparat Econom CL za striženje ovac

Akumulatorski strižni aparat Econom CL za striženje ovac vklopite s tipko za vklop/izklop **36**.

Napotek

Da preprečite neželeni vklop/izklop aparata, se tipka za vklop/izklop šele, ko jo držite pritisnjeno več kot 0,5 sekunde.

Polnilnik GT803/litij-ionski akumulator GT821

Polnilnik GT803 je zasnovan za razpon električne napetosti od 100 V do 240 V in od 50 Hz do 60 Hz.

Da je aparat pripravljen na uporabo, priključite električni vtič polnilnika GT803 na električno omrežje.

Polnilnik GT803 ima polnilno režo.

Ko vanjo vtaknete litij-ionski akumulator, se ta začne samodejno polniti.

Čas polnjenja je odvisen od stanja napolnjenosti in kapacitete litij-ionskega akumulatorja.

Princip polnjenja

Litij-ionski akumulatorji se polnijo s konstantnimi električnimi impulzi.

Med polnjenjem se nadzoruje stanje napolnjenosti litij-ionskega akumulatorja. Z nadzorovanjem polnilne krivulje se zagotovi 100 % napolnjenost brez prekomerne napolnjenosti.

Nadzorujeta se tudi temperatura akumulatorja in čas polnjenja.

Prikaz stanja napolnjenosti **f** litij-ionskega akumulatorja ima 5 LED-diod. Vsaka LED-dioda pomeni 20 % kapacitete. Če se akumulator polni, utripa LED-dioda zadevnega stanja napolnjenosti. Če neprekinjeno svetijo vse LED-diode, je akumulator povsem napolnjen.

Čas polnjenja

Ko je dosežen maksimalni čas polnjenja, se postopek polnjenja prekine. Čas polnjenja znaša približno 70 minut.

3. Priprava

Če ne upoštevate naslednjih predpisov, podjetje Aesculap ne prevzame nobene odgovornosti.

- ▶ Pri postavljanju in uporabi izdelka upoštevajte:
 - državne predpise za inštalacijo in lastnikove predpise za inštalacijo,
 - državne predpise za zaščito pred požari in eksplozijami,
 - napotke za uporabo v skladu z določili IEC/VDE.

4. Delo z akumulatorskim strižnim aparatom, polnilnikom in litij-ionskim akumulatorjem

4.1 Razpoložljivost

Namestitev pribora

Kombinacije pribora, ki niso omenjene v navodilih za uporabo, je dovoljeno uporabiti le, če so namenjene izrecno za predvideno uporabo. Na zmogljivostne lastnosti in varnostne zahteve ni dovoljeno negativno vplivati.

4.2 Preverjanje delovanja

Akumulatorski strižni aparat Econom CL za striženje ovac

- ▶ Izvedite vizualni pregled.
- ▶ Prepričajte se, da je filter zraka **37** pravilno nameščen, glejte Sl. F.
- ▶ Litij-ionski akumulator **38** potisnite v režo na aparatu in za zatakните.
- ▶ Preverjanje stanja napolnjenosti akumulatorja: pritisnite tipko **g**, glejte Sl. E.
- ▶ Prikaz stanja napolnjenosti **f** prikazuje stanje napolnjenosti.

Napotek

Da se prepriča, da bi se litij-ionski akumulator izpraznil, ko aparat ni v uporabi, se elektronska povezava litij-ionskega akumulatorja akumulatorskega strižnega aparata po 1 uri prekine.

- ▶ Ponovno aktiviranje litij-ionskega akumulatorja **38**: pritisnite tipko **g**, glejte Sl. E.
Zasvetijo vse LED-diode prikaza stanja napolnjenosti **f**.

Polnilnik/litij-ionski akumulator

- ▶ Izvedite vizualni pregled.
- ▶ Preden izdelek priključite na električno omrežje:
 - Preverite, če je električni priključni kabel morda poškodovan.
 - Preverite, če je izdelek morda poškodovan (npr. preverite kontakte polnilne reže, če so upognjeni).
- ▶ Električni priključni kabel vtaknite v tič naprave na polnilni postaji.
- ▶ Električni vtič vtaknite v vtičnico električnega omrežja.
- ▶ Litij-ionski akumulator **38** postavite v polnilno režo polnilnika in ga napolnite, glejte Sl. F.

4.3 Priključitev polnilnika/polnjenje litij-ionskega akumulatorja



OPOZORILO

Nevarnost požara pri kratkem stiku polov zaradi tekočin ali kovinskih delov!

- ▶ Ne delajte kratkega stika na litij-ionskem akumulatorju.



OPOZORILO

Nevarnost telesnih poškodb zaradi poškodovanega električnega priključnega kabla!

- ▶ Preden začnete s polnjenjem, preverite, če je električni priključni kabel poškodovan.
- ▶ Poškodovane električne priključne kable mora zamenjati proizvajalec.

Econom CL Schafschor

Akumulatorski strižni aparat Econom CL za striženje ovac



OPOZORILO

Nevarnost telesnih poškodb in materialna škoda zaradi poškodovanega litij-ionskega akumulatorja!

- ▶ Preden začnete s polnjenjem, preverite, če je litij-ionski akumulator poškodovan.
- ▶ Poškodovanega litij-ionskega akumulatorja ne uporabljajte ali polnite.



PREVIDNO

Izguba kapacitete/zmogljivosti izpraznjenega litij-ionskega akumulatorja zaradi daljšega hranjenja!

- ▶ Za dalj časa shranite samo povsem napolnjen litij-ionski akumulator in ga enkrat mesečno napolnite.



PREVIDNO

Uničenje izdelka, polnilne reže ali litij-ionskega akumulatorja zaradi vstavitve napačnega tipa akumulatorja v polnilno režo!

- ▶ Litij-ionski akumulator vstavite samo v predvideno polnilno režo.

Napotek

Ta polnilnik lahko uporabljajo otroci, stari 8 let in več, ter osebe z zmanjšanimi fizičnimi, senzoričnimi ali duševnimi sposobnostmi ali s pomanjkanjem izkušenj in znanja, če so pod nadzorom ali če so bile poučene o varni uporabi naprave in razumejo nevarnosti, ki lahko izhajajo iz tega.

- ▶ Ne pustite otrokom, da bi se igrali z napravo.
- ▶ Otroci ne smejo čistiti in vzdrževati polnilnik, če pri tem niso pod nadzorom.

Napotek

Litij-ionski akumulator se med postopkom polnjenja rahlo segreje.

Napotek

Ko polnilnika ne uporabljate, izvlecite električni priključni kabel iz vtičnice.

- ▶ Za polnjenje litij-ionskih akumulatorjev uporabljajte samo polnilnik GT803 podjetja Aesculap.
- ▶ Priključnik polnilnika **39**: vtič naprave električnega priključnega kabla vtaknite v polnilnik.
- ▶ Električni vtič električnega priključnega kabla vtaknite v vtičnico.
- ▶ Litij-ionski akumulator **38** vtaknite v polnilno režo polnilnika in ga napolnite, glejte Sl. E.

LED-diode prikaza stanja napoljenosti **f** litij-ionskega akumulatorja utripajo v skladu s trenutnim stanjem napoljenosti. Če neprekinjeno svetijo vse LED-diode, je akumulator povsem napolnjen.

4.4 Zamenjava litij-ionskega akumulatorja

- ▶ Akumulatorski strižni aparat **i** držite s strižno glavo navzdol, da litij-ionski akumulator **38** ne pade dol, ko ga sprostite, glejte Sl. 1.
- ▶ S palcem sprostite zapah akumulatorja **h**.

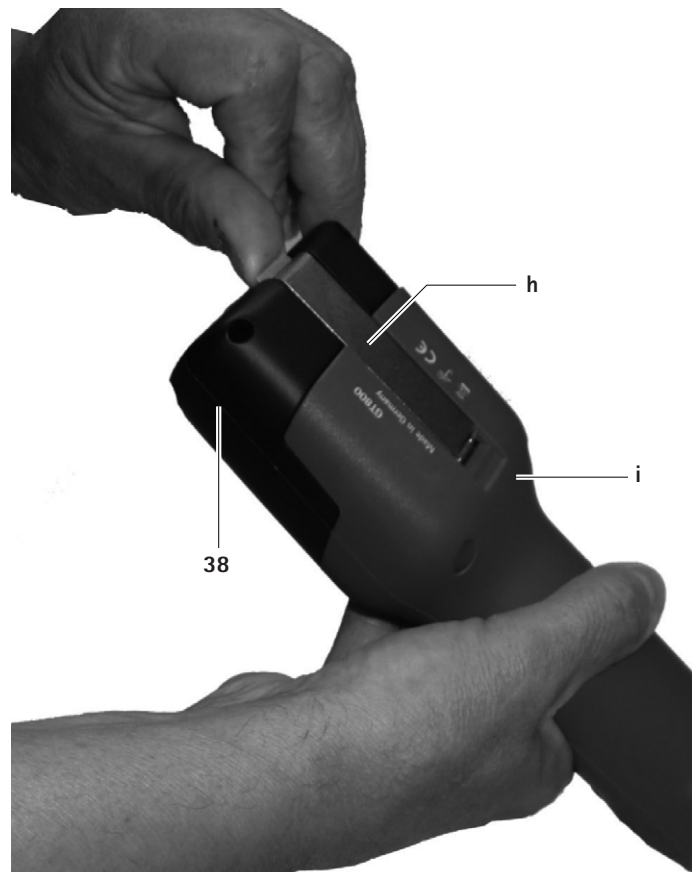

Sl. 1

- ▶ Izvlecite litij-ionski akumulator **38**, ga napolnite in/ali napolnjen nadomestni litij-ionski akumulator GT821 vstavite v akumulatorski strižni aparat **i**, glejte Sl. 2.



Sl. 2

- ▶ Litij-ionski akumulator **38** fiksirajte z zapahom akumulatorja **h**, glejte Sl. 3.

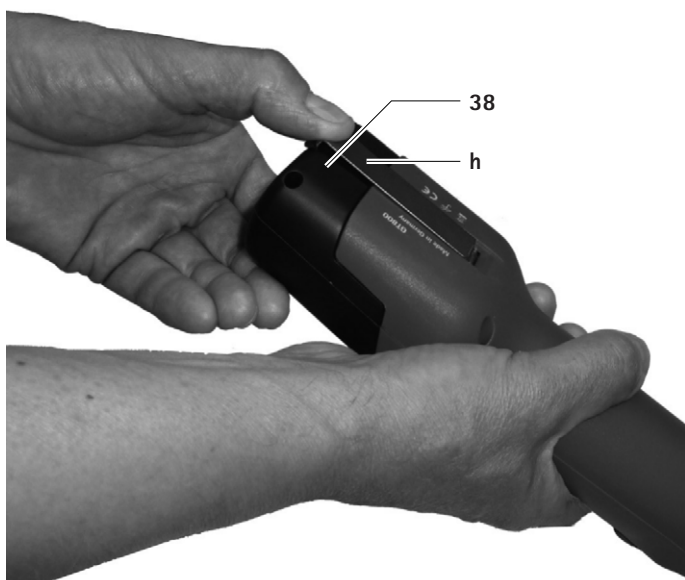

Sl. 3

4.5 Ravnanje s strižno glavo

Oljenje strižne glave



PREVIDNO

Poškodovanje strižnega aparata ali strižne glave zaradi nepravilnega oljenja!

- ▶ Strižno glavo oljite samo, ko aparat deluje.
- ▶ Aparata in strižne glave ne potaplajte v tekočine.
- ▶ Uporabljajte samo lahko mazalno olje GT604.

- ▶ V odprtino za olje **a** (ekscentrični ležaj) vsaki 2 uri spustite 5–10 kapljic olja, glejte Sl. A.
- ▶ V odprtini za olje **b** in **c** vsakih 15 minut spustite 5–10 kapljic olja.
- ▶ Rezalni ploščici **1** in **2** obilno naoljite pri striženju vsake živali, glejte Sl. D.

Mazanje zobnika



PREVIDNO

Poškodovanje strižnega aparata ali zobnika zaradi nepravilnega mazanja!

- ▶ Uporabljajte samo olje za gonila GT605.
- ▶ Zobnik namažite enkrat do dvakrat na striženje.

- ▶ Odpahnite in odstranite litij-ionski akumulator **39**.
- ▶ Odvijte oba vijaka **6**, glejte Sl. B.
- ▶ Ko gledate strižno glavo, jo obrnite za približno 15° v levo in snemite z ohišja motorja.
- ▶ Na nasprotni mesti zobnika **10** nanesite približno 1 cm masti, glejte Sl. C.
- ▶ Namastite matico za nastavljanje **8** in notranjost puše tlačnega ležaja **25**.
- ▶ Namastite reži vpenjala **3** in **5**.

Zamenjava rezalnih ploščic

- ▶ Odpahnite in odstranite litij-ionski akumulator **39**.

Zamenjava zgornje rezalne ploščice

Napotek

Zgornjo rezalno ploščico **2** morate zamenjati dvakrat do trikrat na spodnjo rezalno ploščico **1**.

- ▶ Matico za nastavljanje **8** odvijte toliko, da lahko zgornjo rezalno ploščico **2** izvlečete pod vpenjaloma **3** in **5**, glejte Sl. A.
- ▶ Vstavite novo rezalno ploščico. Pri tem se prepričajte, da se konice **d** vpenjal **3** in **5** ter jeziček e zadrževalne vzmeti **4** natančno prilegajo v predvidene izvrtine na zgornji rezalni ploščici **2**.

Econom CL Schafschur

Akumulatorski strižni aparat Econom CL za striženje ovac

Zamenjava spodnje rezalne ploščice

- ▶ Odvijte matico za nastavljanje **8**, glejte Sl. A.
- ▶ Odvijte oba vpenjalna vijaka **9** in potegnite spodnjo rezalno ploščico **1** naprej, glejte Sl. C.
- ▶ Vstavite novo rezalno ploščico. Pri tem se prepričajte, da spodnja rezalna ploščica **1** štrli naprej za približno 2 mm več od zgornje rezalne ploščice **2**.

Nastavljanje pritiska ploščic

Napotek

Pritisk ploščic morate nastaviti, ko aparat deluje in brez pomožnih orodij.

Napotek

Premočan pritisk ploščic povzroči močno segrevanje in večjo obrabo rezalnih ploščic.

- ▶ Previdno odvijajte matico za nastavljanje **8**, dokler zgornja rezalna ploščica **2** ne pritiska več na spodnjo rezalno ploščico **1** (zvonek zvok pri delovanju), glejte Sl. A.
- ▶ Matico za nastavljanje **8** privijte toliko, da motor teče počasneje (bodite pozorni na zvok pri delovanju).

Čiščenje strižne glave

- ▶ Strižno glavo očistite vsaj po nekaj dneh striženja ali, ko je umazana.
- ▶ Odpahnite in odstranite litij-ionski akumulator **38**.
- ▶ Odvijte oba vijaka **6**, glejte Sl. B.
- ▶ Ko gledate strižno glavo, jo obrnite za približno 15° v levo in snemite z ohišja motorja.
- ▶ Snemite rezalni ploščici, glejte Zamenjava rezalnih ploščic.
- ▶ S ščetko ali čopičem temeljito očistite notranjost in posamezne dele strižne glave.
- ▶ Vstavite in zategnite rezalni ploščici, glejte Zamenjava rezalnih ploščic.
- ▶ Namažite zobnik, glejte Mazanje zobnika.
- ▶ Strižno glavo previdno natakните na motor. Pri tem se prepričajte, da strižno glavo nataknete tako, da je za 15° obrnjena, in da se spodnja izboklina prilega v utor na ohišju motorja.
- ▶ Naoljite strižno glavo, glejte Oljenje strižne glave.

Čiščenje filtra zraka

- ▶ Filter zraka **37** očistite najmanj enkrat dnevno ali, ko je umazan.
- ▶ Snemite filter zraka **37** z akumulatorskega strižnega aparata, glejte Sl. G.
- ▶ Filter zraka **37** s ščetko temeljito očistite v topli vodi.
- ▶ Počakajte, da se filter zraka **37** posuši.
- ▶ Očistite akumulatorski strižni aparat.
- ▶ Filter zraka **37** natakните na akumulatorski strižni aparat.

Brušenje rezalnih ploščic

- ▶ Za brušenje rezalnih ploščic se obrnite na tehnični servis, glejte Tehnični servis.

4.6 Hranjenje

- ▶ Dobro očistite strižni aparat in rezalni ploščici, preden jih shranite, glejte Priprava.
- ▶ Strižni aparat shranite v suhem, temnem in čistem prostoru.

5. Rezalni ploščici

Rezalni ploščici za strižno glavo GT369

Št. izdelka	Oznaka
GT578	Zgornja rezalna ploščica s 4 zobci
GT588	Spodnja rezalna ploščica s 13 zobci, debelina 3,5 mm
GT594	Spodnja rezalna ploščica s 13 zobci, zunanji zobci upognjeni navzven

Rezalni ploščici za strižno glavo GT669

Št. izdelka	Oznaka
GT578	Zgornja rezalna ploščica s 4 zobci
GT598	Spodnja rezalna ploščica s 13 zobci, debelina 3,5 mm
GT594	Spodnja rezalna ploščica s 13 zobci, zunanji zobci upognjeni navzven

6. Priprava

6.1 Čiščenje/razkuževanje



NEVARNOST

Nevarnost električnega udara in požara!

- ▶ Pred čiščenjem:
 - Izvlecite električni vtič polnilnika.
 - Sprostite litij-ionski akumulator in ga vzemite iz akumulatorskega strižnega aparata.
- ▶ Ne uporabljajte gorljivih ter eksplozivnih čistil in razkužil.
- ▶ Pazite, da v izdelek ne vdre voda.



PREVIDNO

Poškodovanje ali uničenje izdelka zaradi strojnega čiščenja/razkuževanja!

- ▶ Izdelek čistite/razkužujte samo ročno.
- ▶ Nikoli ne sterilizirajte izdelka.



PREVIDNO

Poškodbe na izdelku zaradi neprimernih čistil/razkužil!

- ▶ Uporabljajte čistila/razkužila, ki so odobrena za čiščenje površin, po navodilu proizvajalca.
- ▶ Izdelka nikoli ne polagajte v vodo ali čistilo.
- ▶ Ne vnašajte tekočine v polnilne reže.
- ▶ Kontakte v polnilni reži čistite zelo pazljivo.

- ▶ Ohišje izdelka obrišite s krpo, ki ne pušča vlaken in je namočena v običajno sredstvo za razkuževanje.
- ▶ Ostanke čistila in razkužila, potem ko reagirata, po potrebi pobrišite s krpo, ki ne pušča vlaken in je namočena v čisto vodo.
- ▶ Za brisanje uporabljajte čisto krpo, ki ne pušča vlaken.
- ▶ Kontakte v polnilnih režah očistite z izopropanolom oz. etilnim alkoholom in vatirano palčko. Ne uporabljajte kemikalij, ki lahko povzročijo korozijo.
- ▶ Po potrebi ponovite čiščenje/razkuževanje.

6.2 Kontrola in preverjanje

- ▶ Počakajte, da se izdelek ohladi na sobno temperaturo.
- ▶ Izdelek po vsakem čiščenju in razkuževanju preglejte glede: čistoče, delovanja in poškodovanosti.
- ▶ Preverite, če je izdelek poškodovan, če med delovanjem oddaja neena-komerne zvoke, če se preveč segreva ali premočno vibrira.
- ▶ Preverite, če so na strižni glavi odlomljena, poškodovana ali topa rezila.
- ▶ Poškodovan izdelek takoj izločite.

7. Vzdrževanje

Za zanesljivo delovanje podjetje Aesculap priporoča vzdrževanje vsaj enkrat na leto.

Econom CL Schafschur

Akumulatorski strižni aparat Econom CL za striženje ovac

8. Prepoznavanje in odpravljanje napak

8.1 Akumulatorski strižni aparat Econom CL za striženje ovac

Motnja	Prepoznavna	Vzrok	Odprava motnje
Akumulatorski strižno stroj se ne zažene	-	Litij-ionski akumulator ni aktiviran	Pritisnite tipko e na litij-ionskem akumulatorju
	LED-dioda tipke za vklop/izklop 36 utripne dvakrat na sekundo	Litij-ionski akumulator ni napolnjen	Napolnite litij-ionski akumulator
	-	Litij-ionski akumulator je okvarjen	Vstavite nov litij-ionski akumulator
	-	Litij-ionski akumulator ni vstavljen	Vstavite litij-ionski akumulator
Akumulatorski strižni aparat se med uporabo ustavi	-	Zaščitno vezje je izklopilo litij-ionski akumulator	Izklopite in vklopite akumulatorski strižni aparat
	-	Litij-ionski akumulator je prazen	Vstavite nov litij-ionski akumulator

8.2 Polnilnik in litij-ionski akumulator

Motnja	Prepoznavna	Vzrok	Odprava motnje
Polnilnik ne deluje	LED-prikaz "Akumulator" ne sveti	Električni priključni kabel ni priključen	Električni priključni kabel vtaknite v vtič naprave na polnilniku in v vtičnico električnega omrežja
	Litij-ionski akumulator ni napolnjen	Električni priključni kabel je poškodovan	Zamenjajte električni priključni kabel
		Litij-ionski akumulator je okvarjen	Proizvajalec naj popravi litij-ionski akumulator, glejte Tehnični servis

Motnja	Prepoznavna	Vzrok	Odprava motnje
Litij-ionski akumulator se ne polni	Litij-ionski akumulator je vstavljen, prikaz stanja napolnjenosti ne sveti	Kontakti polnilnika so umazani	Očistite kontakte v polnilni reži, glejte Priprava
	-	Kontakti polnilnika so poškodovani	Proizvajalec naj popravi polnilnik, glejte Tehnični servis
	-	Litij-ionski akumulator je okvarjen	Proizvajalec naj popravi litij-ionski akumulator, glejte Tehnični servis
	-	Polnilnik je okvarjen	Proizvajalec naj popravi polnilnik, glejte Tehnični servis
	-	Med postopkom polnjenja je v litij-ionskem akumulatorju izmerjena previsoka temperatura	Vzemite litij-ionski akumulator iz polnilne reže, počakajte, da se ohladi, in ponovite postopek polnjenja Če ponovno pride do motnje: proizvajalec naj popravi litij-ionski akumulator, glejte Tehnični servis
	-	Motnja pri polnjenju oz. litij-ionski akumulator je okvarjen	Vzemite litij-ionski akumulator iz polnilne reže in ponovite postopek polnjenja Če ponovno pride do motnje: proizvajalec naj popravi litij-ionski akumulator, glejte Tehnični servis

9. Tehnični servis



OPOZORILO

Nevarnost telesnih poškodb in/ali nepravilno delovanje!

► Ne spreminjajte izdelka.

Spremembe na tej tehnični opremi lahko vodijo do izgube pravic do garancije/jamstva ter morebitnih dovoljenj.

Naslovi servisov

Albert Kerbl GmbH

Felizenzell 9

84428 Buchbach / Germany

Phone: +49 (0) 8086 933-100

Fax: +49 (0) 8086 933-500

E-Mail: info@kerbl.com

www.kerbl.com

Več naslovov servisov dobite na zgoraj navedenem naslovu.

Econom CL Schafschur

Akumulatorski strižni aparat Econom CL za striženje ovac

10. Pribor/nadomestni deli

Št. izdelka	Oznaka	Izvedba	Električni kabel ali napajalnik	Litij-ionski akumulator	Celotna polnilna postaja	Pribor
GT684/GT686/ GT824/GT826	Econom CL za striženje ovac	Evropa razen Velike Britanije	TA012170 Evropski ploski vtič, črn, L = 1,8 m	GT821	GT803	GT604 Posebno olje za rezalne ploščice in strižno glavo
GT684G/GT686G/ GT824G/GT826G		Velika Britanija	TA012169 Britanski vtič, črn, L = 1,8 m			GT605 Olje za gonila (tuba)
GT684K/GT686K/ GT824K/GT826K		ZDA	TA012168 2-polni vtič naprave, črn, L = 1,8 m			
GT684A/GT686A/ GT824A/GT826A		Avstralija	TA013657 2-polni vtič naprave, črn, L = 1,8 m			

11. Tehnični podatki

11.1 Akumulatorski strižni aparat Econom CL za striženje ovac

Število hodov	maks. 2 700 1/min
Čas delovanja z enim litij-ionskim akumulatorjem	prib. 50 min do 70 min
Nominalna napetost	maks. 21,6 V
Kapaciteta	maks. 2,6 A
Teža (s strižno glavo in akumulatorjem)	1 470 g
Oznake	CE, UL, CSA

11.2 Polnilnik GT803

Razpon električne napetosti (poraba toka)	100 V do 240 V
Frekvenca	50 Hz do 60 Hz
Polnilna/izhodna napetost	maks. 25,2 V
Polnilni/izhodni tok	maks. 2,6 A
Teža (s kablom in napajalnikom)	764 g
Oznake	CE, UL, CSA

11.3 Litij-ionski akumulator GT821

Tip celic	Li
Nominalna napetost	21,81 V
Kapaciteta	3,5 Ah
Čas polnjenja	prib. 70 min
Oznake	TÜV-Süd, TÜV NRTL (US-C), CE

11.4 Izjava o skladnosti



S polno odgovornostjo izjavljamo, da je ta izdelek skladen z naslednjimi standardi ali normativnimi dokumenti:

Smernica o EMZ 2004/108/ES:

DIN EN 60335-1

DIN EN 60335-2-8

Varnost električnih naprav za gospodinjstvo in podobne namene

- splošne zahteve
- za aparate za striženje las

Aesculap Schermaschinen GmbH

12. Odlaganje med odpadke

Električna orodja, pribor in embalažo je treba predati v okolju prijazno recikliranje.

12.1 Samo za države EU



Električnih orodij ne mečite med gospodinjske odpadke! V skladu z evropsko smernico 2012/19/EU o odpadnih električni in elektronskih napravah in njeno pretvorbo v državno pravo je treba uporabna električna orodja zbirati ločeno in jih predati v okolju prijazno recikliranje.

12.2 Litij-ionski akumulator

Litij-ionskih akumulatorjev ne mečite med gospodinjske odpadke, v ogenj ali v vodo. Okvarjene ali izrabljene litij-ionske akumulatorje je treba zbirati, reciklirati ali zavreči na okolju prijazen način v skladu s smernico 2006/66/ES.

13. 2 leti garancije

Spoštovani kupec,

zahvaljujemo se vam za nakup izdelka našega podjetja.

Ime Aesculap je že desetletja sinonim za preverjeno kakovost in prvovrsten servis. Našim strankam nudimo inovativne in zmogljive izdelke. Aesculap je sinonim za zelo kakovostne naprave in zagotavlja uporabo zelo kakovostnih materialov in skrbno proizvodnjo. Želimo vas opozoriti, da ne jamčimo za materialno škodo na naših izdelkih, če ta nastane zaradi neustrežne uporabe, običajne obrabe ali zaradi tega, da se izdelek ne uporablja namensko ali če se uporabljajo neustrezni ali ne brezhibno delujoči izdelki drugih podjetij.

Izvzeta je prav tako materialna škoda, ki le malo ali sploh ne vpliva na vrednost ali delovanje.

Če moramo v okviru naše garancije nuditi jamstvo, si pridržujemo pravico do popravila ali zamenjave izdelka.

Econom CL Schafschor

Baterijski aparat za šišanje ovaca Econom CL

Pregled

Poz.	GT369	GT669	Naziv
	Broj narudžbe		
1	GT588	GT598	Donja rezna ploča
2	GT578		Gornja rezna ploča
3	GT369206	GT669206	Stezna kandža, lijeva
4	GT630204		Pričvrсна opruga
5	GT369207	GT669207	Stezna kandža, desna
6	TA010017		Vijak (2x)
8	GT620208		Regulacijska matica
9	GT630015		Stezni vijak (2x)
10	GT369312		Čeoni zupčanik s vratilom
11	TA007573		Cilindarski vijak (2x)
15	GT620203		Svornjak klackalice
16	GT369801	GT669801	Donji dio kućišta, montiran
18	GT369214		Čahura ležaja
19	TA004029		O-prsten
20	TA008542		Pusteni prsten
21	TA003816		Navojni zatik
22	TA003817		Matica M5
23	GT369213		Ekscentrični klin (lijevi navoj)
24	GT620306		Klizač
25	GT586139		Čahura potisnog ležaja
26	GT586239		Opružni prsten
27	GT369202	GT669100	Poklopac kućišta
28	GT369209		Potisna šipka
29	GT369208		Opruga ušice
30	TA003834		Matica M3
31	GT369205	GT669205	Klackalice
32	TA008588		Lećasti vijak
33	GT620023		Zupčasta ploča
34	GT620021		Matica M4
35	TA009222		Odvijač
36	GT474206		Tipkalo za uključivanje/isključivanje
37	GT800804		Filtar za zrak (plavi)

Poz.	GT369	GT669	Naziv
	Broj narudžbe		
38	GT821		Litij-ionska baterija
39	GT803		Punjač
-	GT604		Posebno ulje za reznu glavu i rezne ploče
	GT605		Mast za prijenosnik (tuba)
	GT374208		Ugljene četke

Simboli na proizvodu



Pozor, znak općeg upozorenja
Pozor, obratite pozornost na popratne dokumente

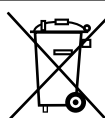

Označavanje električnih i elektronskih uređaja, pogledajte Zbrinjavanje

Sadržaj

1.	Sigurno rukovanje.....	159
2.	Opis uređaja	160
2.1	Opseg isporuke	160
2.2	Komponente potrebne za rad	160
2.3	Svrha uporabe.....	160
2.4	Način rada.....	160
3.	Priprema	161
4.	Rad s baterijskim aparatom za šišanje, punjačem i litij-ionskom baterijom.....	161
4.1	Priprema	161
4.2	Funkcionalna provjera	161
4.3	Priključivanje punjača/punjenje litij-ionske baterije	161
4.4	Promjena litij-ionske baterije	162
4.5	Rukovanje reznom glavom.....	163
4.6	Skladištenje.....	164
5.	Rezne ploče.....	164
6.	Obrada.....	165
6.1	Čišćenje/dezinfekcija	165
6.2	Kontrola i provjera	165
7.	Održavanje	165

8.	Prepoznavanje i uklanjanje pogrešaka.....	166
8.1	Baterijski aparat za šišanje ovaca Econom CL	166
8.2	Punjač i litij-ionska baterija.....	166
9.	Tehnička služba.....	167
10.	Dodatna oprema/zamjenski dijelovi.....	168
11.	Tehnički podaci	168
11.1	Baterijski aparat za šišanje ovaca Econom CL	168
11.2	Punjač GT803	168
11.3	Litij-ionska baterija GT821.....	168
11.4	Izjava o sukladnosti.....	168
12.	Zbrinjavanje.....	169
12.1	Samo za države članice EU-a.....	169
12.2	Litij-ionska baterija.....	169
13.	Dvogodišnje jamstvo.....	169



Opasnost od opekotina!

Nakon duže uporabe je moguće da su glave za rezanje vrlo vruće.

- ▶ Posmične glave ne dodirivati neposredno nakon uporabe.
- ▶ Uređaj za šišanje pustite da se ohladi nakon uporabe.

1. Sigurno rukovanje



Opasnost za život od električnog strujnog udara!

- ▶ Ne otvarajte proizvod.
- ▶ Priključite proizvod samo na opskrbnu mrežu sa zaštitnim vodom.
- ▶ Proizvod držite suhim.



Opasnost od ozljeda zbog oštećenog priključnog mrežnog voda i punjača!

- ▶ Prije punjenja provjerite moguća oštećenja priključnog mrežnog voda.
- ▶ Proizvođač mora zamijeniti oštećeni priključni mrežni vod.

Napomena

Uređaj je isključivo namijenjen za šišanje životinjske dlake.

- ▶ Proizvod na korištenje isključivo dajte upućenim osobama.
- ▶ Prije uporabe proizvoda provjerite njegovu funkcionalnost i ispravno stanje.
- ▶ Punjač i litij-ionske baterije skladištite na sobnoj temperaturi.
- ▶ Punjač i litij-ionske baterije moraju biti suhi.
- ▶ Prije prve uporabe napunite litij-ionske baterije.
- ▶ Kako biste spriječili štete zbog nestručnog sastavljanja proizvoda ili rada i kako ne biste ugrozili jamstvo:
 - Koristite proizvod samo u skladu s ovim uputama za uporabu.

Econom CL Schafschur

Baterijski aparat za šišanje ovaca Econom CL

- Poštujte sigurnosne informacije i napomene o održavanju.
- Međusobno kombinirajte samo proizvode tvrtke Aesculap.
- ▶ Čuvajte upute za uporabu na mjestu dostupnom za korisnika.
- ▶ Poštujte važeće norme.
- ▶ Osigurajte da električna instalacija prostora odgovara zahtjevima IEC-a.
- ▶ Odspojite mrežne spojeve tako da ih izvlačite na utikaču uređaja, a ne povlačenjem kabela.
- ▶ Ne koristite proizvod u eksplozivnim područjima.
- ▶ Ne koristite oštećen ili neispravan proizvod. Odmah izdvojite oštećen proizvod.

Napomena

Samo uz nadzor punjač mogu koristiti djeca starija od 8 godina, kao i osobe smanjenih fizičkih, osjetilnih ili mentalnih sposobnosti ili osobe koje nemaju dovoljno iskustva i znanja ili ako su upućene u sigurnu uporabu uređaja i ako razumiju opasnosti koje iz toga proizlaze.

- ▶ Djeca se ne smiju igrati uređajem.
- ▶ Uređaj ne smiju čistiti ili održavati djeca bez nadzora.

2. Opis uređaja

2.1 Opseg isporuke

Broj artikla	Naziv
GT680 / GT820	Baterijski aparat za šišanje ovaca Econom CL
GT821	Litij-ionska baterija
GT803	Punjač
pogledajte Dodatna oprema/zamjenski dijelovi	Priključni mrežni vod (s utikačem uređaja)
TA015314	Upute za uporabu
GT604	Boca za ulje

2.2 Komponente potrebne za rad

- Baterijski aparat za šišanje ovaca Econom CL
- Punjač
- Priključni mrežni vod (s utikačem uređaja)
- Litij-ionska baterija

2.3 Svrha uporabe

Baterijski aparat za šišanje ovaca Econom CL

Baterijski aparat za šišanje ovaca Econom CL koristi se za šišanje ovaca.

Punjač GT803/Litij-ionska baterija GT821

Punjač GT803 koristi se za punjenje litij-ionske baterije GT821.

2.4 Način rada

Baterijski aparat za šišanje ovaca Econom CL

Baterijski aparat za šišanje ovaca Econom CL uključuje se i isključuje tipikalom za uključivanje i isključivanje **36**.

Napomena

Kako bi se spriječilo slučajno uključivanje ili isključivanje stroja, tipkalo reagira tek nakon što ga pritisnete duže od 0,5 s.

Punjač GT803/litij-ionska baterija GT821

Punjač GT803 je konstruiran za područje mrežnog napona od 100 V do 240 V i od 50 Hz do 60 Hz.

Kako bi se postigla spremnost za rad, punjač GT803 se priključuje mrežnim utikačem na opskrbeni napon.

Punjač GT803 raspolaže pretincem za punjenje.

Postupak punjenja počinje uključivanjem litij-ionske baterije u stanicu za punjenje.

Vrijeme punjenja ovisi o stanju napunjenosti i kapacitetu litij-ionske baterije.

Način punjenja

Litij-ionske baterije pune se stalnim strujnim impulsima.

Stanje napunjenosti litij-ionske baterije nadzire se tijekom punjenja. Nadzorom krivulje punjenja osigurava se 100-postotno punjenje bez preopterećenja.

Dodatno se nadziru temperatura baterije i vrijeme punjenja.

Prikaz stanja napunjenosti f litij-ionske baterije ima 5 LED-ova. Svaki LED prikazuje kapacitet napunjenosti od 20 %. Prilikom punjenja baterije treperi LED dotičnog stanja napunjenosti. LED-ovi svijetle trajno ako je baterija potpuno napunjena.

Vrijeme punjenja

Kada se dosegne maksimalno vrijeme punjenja, prekida se postupak punjenja. Vrijeme punjenja iznosi približno 70 minuta.

3. Priprema

Ako se ne pridržavate sljedećih propisa, tvrtka Aesculap ne preuzima nikakvu odgovornost.

- ▶ Prilikom instalacije i rada proizvoda poštujujte:
 - nacionalne propise za instalaciju i propise operatora,
 - nacionalne propise o zaštiti od požara i eksplozija,
 - napomene o uporabi u skladu s odredbama IEC-a i VDE-a.

4. Rad s baterijskim aparatom za šišanje, punjačem i litij-ionskom baterijom

4.1 Priprema

Priključak dodatne opreme

Kombinacije dodatne opreme koje nisu navedene u uputama za uporabu smiju se koristiti samo ako su namijenjene za predviđenu uporabu. Ne smiju se pogoršati radne značajke i sigurnosni zahtjevi.

4.2 Funkcionalna provjera

Baterijski aparat za šišanje ovaca Econom CL

- ▶ Napravite vizualnu provjeru.
- ▶ Osigurajte ispravni dosjed filtra za zrak **37**, pogledajte Sl. F.
- ▶ Pomaknite i blokirajte litij-ionsku bateriju **38** u pretincu uređaja.
- ▶ Provjera stanja napunjenosti baterije: pritisnite tipkalo **g**, pogledajte Sl. E.
- ▶ Prikaz stanja napunjenosti **f** prikazuje stanje napunjenosti.

Napomena

Kako bi se izbjeglo da se litij-ionska baterija isprazni ako se aparat ne koristi, električni spoj litij-ionske baterije odspaja se nakon sat vremena od upravljanja baterijskog aparata za šišanje.

- ▶ Ponovna aktivacija litij-ionske baterije **38**: pritisnite tipkalo **g**, pogledajte Sl. E.
Svi LED-ovi prikaza stanja napunjenosti **f** svijetle.

Punjač/litij-ionska baterija

- ▶ Napravite vizualnu provjeru.
- ▶ Prije priključka proizvoda na opskrbnu mrežu:
 - provjerite moguća oštećenja priključnog mrežnog voda.
 - provjerite moguća oštećenja uređaja (npr. jesu li iskrivljeni kontakti pretinca za punjenje).
- ▶ utaknite priključni mrežni vod u utikač uređaja na stanici za punjenje.
- ▶ utaknite mrežni utikač u utičnicu opskrbe mreže.
- ▶ stavite litij-ionsku bateriju **38** u pretinac za punjenje punjača i napunite ju, pogledajte Sl. F.

4.3 Priključivanje punjača/punjenje litij-ionske baterije



UPOZORENJE

Opasnost od požara pri kratkom spoju polova uzrokovanoj tekućinama ili metalnim dijelovima!

- ▶ Nije dopušteno kratko spajanje litij-ionske baterije.



UPOZORENJE

Opasnost od ozljeda zbog oštećenog priključnog mrežnog voda!

- ▶ Prije punjenja provjerite moguća oštećenja priključnog mrežnog voda.
- ▶ Proizvođač mora zamijeniti oštećeni priključni mrežni vod.

Econom CL Schafschur

Baterijski aparat za šišanje ovaca Econom CL



UPOZORENJE

Opasnost od ozljeda i materijalne štete zbog oštećene litij-ionske baterije!

- ▶ Prije punjenja provjerite moguća oštećenja litij-ionske baterije.
- ▶ Ne punite i ne koristite oštećene litij-ionske baterije.



OPREZ

Gubitak kapaciteta/radnih sposobnosti prazne litij-ionske baterije zbog dužeg skladištenja!

- ▶ U slučaju dužeg skladištenja, litij-ionsku bateriju skladištite samo potpuno napunjenu i jednom mjesečno ju napunite.



OPREZ

Uništenje proizvoda, pretinca za punjenje ili litij-ionske baterije zbog stavljanja pogrešnog tipa baterije u pretinac za punjenje!

- ▶ Litij-ionsku bateriju stavite samo u za to predviđeni pretinac za punjenje.

Napomena

Samo uz nadzor punjač mogu koristiti djeca starija od 8 godina, kao i osobe smanjenih fizičkih, osjetilnih ili mentalnih sposobnosti ili osobe koje nemaju dovoljno iskustva i znanja ili ako su upućene u sigurnu uporabu uređaja i ako razumiju opasnosti koje iz toga proizlaze.

- ▶ Djeca se ne smiju igrati uređajem.
- ▶ Uređaj ne smiju čistiti ili održavati djeca bez nadzora.

Napomena

Tijekom punjenja se litij-ionska baterija brzo zagrijava.

Napomena

Ako ne radite s punjačem, morate odspojiti priključni mrežni vod s utičnice.

- ▶ Koristite samo punjač GT803 tvrtke Aesculap za punjenje litij-ionske baterije.
- ▶ Priključivanje punjača 39: utaknite utikač uređaja priključnog mrežnog voda u punjač.
- ▶ Utaknite mrežni utikač priključnog mrežnog voda u utičnicu.
- ▶ Stavite litij-ionsku bateriju 38 u pretinac za punjenje punjača i napunite ju, pogledajte Sl. E.

LED-ovi prikaza stanja napunjenosti f litij-ionske baterije trepere u skladu s trenutnim statusom napunjenosti. LED-ovi svijetle trajno ako je baterija potpuno napunjena.

4.4 Promjena litij-ionske baterije

- ▶ Baterijski aparat za šišanje i držite s reznom glavom prema dolje tako da litij-ionska baterija 38 ne ispadne prilikom otpuštanja, pogledajte Sl. 1.
- ▶ Palcem otpustite blokadu baterije h.



Sl. 1

- ▶ Izvucite litij-ionsku bateriju **38**, napunite ju i/ili pomaknite zamjensku litij-ionsku bateriju GT821 u baterijski aparat za šišanje **i**, pogledajte Sl. 2.



Sl. 2

- ▶ Litij-ionsku bateriju **38** osigurajte blokadom baterije **h**, pogledajte Sl. 3.

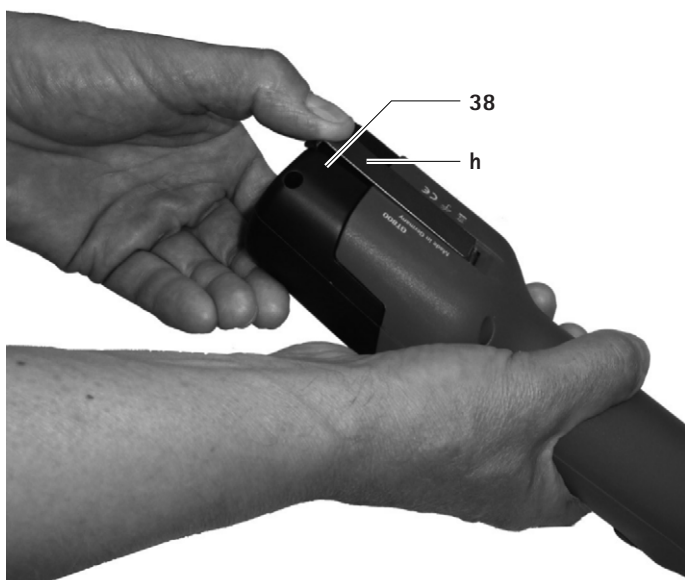

Sl. 3

4.5 Rukovanje reznom glavom

Podmazivanje rezne glave uljem



OPREZ

Oštećenje aparata za šišanje ili oštećenje rezne glave zbog pogrešnog ulja!

- ▶ Reznu glavu nauljite samo dok stroj radi.
- ▶ Ne uranjajte uređaj i reznu glavu u tekućinu.
- ▶ Koristite samo lagano ulje za podmazivanje GT604.

- ▶ Provrt za ulje **a** (ležaj ekscentra) nauljite svaka dva sata s 5 do 10 kapi ulja, pogledajte Sl. A.
- ▶ Provrt za ulje **a** i **c** nauljite svakih 15 minuta s 5 do 10 kapi ulja.
- ▶ Rezne ploče **1** i **2** obilno nauljite po životinji, pogledajte Sl. D.

Podmazivanje zupčanika



OPREZ

Oštećenje aparata za šišanje ili oštećenje zupčanika zbog pogrešne masti!

- ▶ Koristite samo mast za prijenosnike GT605.
- ▶ Podmažite zupčanik jedan do dva puta po sezoni šišanja.

- ▶ Odblokirajte i izvadite litij-ionsku bateriju **39**.
- ▶ Otvrnite oba vijka **6**, pogledajte Sl. F.
- ▶ Kada vidite reznu glavu, okrenute ju ulijevo za približno 15° i skinite ju s kućišta motora.
- ▶ Nanesite oko 1 cm masti na suprotna mjesta zupčanika **10**, pogledajte Sl. C.
- ▶ Regulacijsku maticu **8** i ležaj potisne čahure **25** podmažite iznutra mašću.
- ▶ Podmažite mašću drške stezne kandže **3** i **5**.

Zamjena reznih ploča

- ▶ Odblokirajte i izvadite litij-ionsku bateriju **39**.

Zamjena gornje rezne ploče

Napomena

Gornja rezna ploča **2** mijenja se dva do tri puta po donjoj reznoj ploči **1**.

- ▶ Regulacijsku maticu **8** izvlačite sve dok se gornja rezna ploča **2** ne može izvući ispod donjih steznih kandži **3** i **5**, pogledajte Sl. A.
- ▶ Umetnite novu reznu ploču. Pritom osigurajte da vrhovi **d** steznih kandži **3** i **5** i ušice **e** pričvrstne opruge **4** zahvaćaju točno u predviđene provrte gornje rezne ploče **2**.

Econom CL Schafschur

Baterijski aparat za šišanje ovaca Econom CL

Zamjena donje rezne ploče

- ▶ Odvrnite regulacijsku maticu **8**, pogledajte Sl. A.
- ▶ Otpustite oba stezna vijka **9** i izvucite prema naprijed donju reznu ploču **1**, pogledajte Sl. C.
- ▶ Umetnite novu reznu ploču. Pritom osigurajte da donja rezna ploča **1** strši približno 2 mm iznad gornje rezne ploče **2**, pogledajte Sl. D.

Namještanje tlaka ploče

Napomena

Tlak ploče namješta se dok stroj radi i bez pomoćnih alata.

Napomena

Previsoki tlak ploče vodi do prevelikog zagrijavanja i povećanog trošenja reznih ploča.

- ▶ Regulacijsku maticu **8** izvlačite oprezno sve dok gornja rezna ploča **2** više ne pritišće donju reznu ploču **1** (jasniji zvuk rada), pogledajte Sl. A.
- ▶ Zavrčite regulacijsku maticu **8** sve dok motor ne počne sporije raditi (pazite na zvuk rada).

Čišćenje rezne glave

- ▶ Reznu glavu očistite nakon nekoliko dana šišanja ili ako je onečišćena.
- ▶ Odblokirajte i izvadite litij-ionsku bateriju **38**.
- ▶ Odvrnite oba vijka **6**, pogledajte Sl. F.
- ▶ Kada vidite reznu glavu, okrenute ju ulijevo za približno 15° i skinite ju s kućišta motora.
- ▶ Skinite rezne ploče, pogledajte Zamjena reznih ploča.
- ▶ Unutrašnjost i pojedinačne dijelove rezne glave temeljito očistite četkom ili kistom.
- ▶ Umetnite i stegnite rezne ploče, pogledajte Zamjena reznih ploča.
- ▶ Podmažite zupčanik, pogledajte Podmazivanje zupčanika.
- ▶ Reznu glavu oprezno natakните na motor. Pritom pazite na to da reznu glavu nataknete okrenutu ulijevo za približno 15° i da donji izdanak zahvaća utor kućišta motora.
- ▶ Nauljite reznu glavu, pogledajte Podmazivanje rezne glave uljem.

Čišćenje filtra za zrak

- ▶ Filtar za zrak **37** čistite minimalno jednom dnevno ili ako je onečišćen.
- ▶ Skinite filtar za zrak **37** s baterijskog aparata za šišanje, pogledajte Sl. G.
- ▶ Filtar za zrak **37** temeljito očistite toplom vodom i četkom.
- ▶ Ostavite filtar za zrak **37** da se osuši.
- ▶ Očistite baterijski aparat za šišanje.
- ▶ Natakните filtar za zrak **37** na baterijski aparat za šišanje.

Naknadno brušenje reznih ploča

- ▶ Za naknadno brušenje obratite se tehničkoj službi, pogledajte Tehnička služba.

4.6 Skladištenje

- ▶ Prije skladištenja dobro očistite aparat za šišanje i rezne ploče, pogledajte Obrada.
- ▶ Aparat za šišanje skladištite u suhoj, tamnoj i čistoj prostoriji.

5. Rezne ploče

Rezne ploče koje odgovaraju uz reznu glavu GT369

Broj artikla	Naziv
GT578	Gornja rezna ploča s 4 zupca
GT588	Donja rezna ploča s 13 zupca, 3,5 mm debljine
GT594	Donja rezna ploča s 13 zupca, vanjski zupci svinuti prema van

Rezne ploče koje odgovaraju uz reznu glavu GT669

Broj artikla	Naziv
GT578	Gornja rezna ploča s 4 zupca
GT598	Donja rezna ploča s 13 zupca, 3,5 mm debljine
GT594	Donja rezna ploča s 13 zupca, vanjski zupci svinuti prema van

6. Obrada

6.1 Čišćenje/dezinfekcija



Opasnost od strujnog udara i požara!

- ▶ Prije čišćenja:
 - izvucite mrežni utikač iz punjača.
 - odblokirajte litij-ionsku bateriju i izvadite ju iz akumulatorskog aparata za šišanje.
- ▶ Ne koristite zapaljiva i eksplozivna sredstva za čišćenje.
- ▶ Pazite na to da tekućina ne prodire u proizvod.



Oštećenje i uništavanje proizvoda zbog strojnog pranja/dezinfekcije!

- ▶ Proizvod čistite/dezinficirajte samo ručno.
- ▶ Nikad ne sterilizirajte proizvod.



Štete na proizvodu zbog neodgovarajućih sredstava za čišćenje/dezinfekciju!

- ▶ Za površinsko čišćenje koristite samo dopuštena sredstva za čišćenje/dezinfekciju u skladu s uputama proizvođača.
- ▶ Proizvod ne stavljajte u vodu ili u sredstvo za čišćenje.
- ▶ Ne stavljajte tekućinu u pretince za punjenje.
- ▶ Vrlo pažljivo čistite kontakte u pretincu za punjenje.

- ▶ Obrišite kućište proizvoda krpom koja ne ostavlja dlačice i koja je navlažena komercijalnim sredstvom za dezinfekciju.
- ▶ Prema potrebi, ostatke sredstva za čišćenje i dezinfekciju, nakon što se oni upiju, obrišite krpom navlaženom čistom vodom koja ne ostavlja dlačice.
- ▶ Za brisanje koristite čistu krpom koja ne ostavlja dlačice.
- ▶ Kontakte u pretincima za punjenje očistite izopropanolom, odn. etilnim alkoholom i vatenim štapićem. Ne koristite kemikalije koje potiču koroziju.
- ▶ Prema potrebi ponovite čišćenje/dezinfekciju.

6.2 Kontrola i provjera

- ▶ Ostavite proizvod da se ohladi na sobnu temperaturu.
- ▶ Nakon svakog čišćenja i dezinfekcije provjerite: čistoću, funkciju i oštećenje proizvoda.
- ▶ Provjerite je li proizvod oštećen, čuju li se neuobičajeni zvukovi pri radu, je li previše zagrijan i jesu li vibracije prejake.
- ▶ Provjerite jesu li oštrice rezne glave slomljene, oštećene ili tupe.
- ▶ Odmah izdvojite oštećen proizvod.

7. Održavanje

Kako bi se zajamčio pouzdan rad, tvrtka Aesculap preporučuje održavanje **minimalno jednom godišnje**.

Econom CL Schafschur

Baterijski aparat za šišanje ovaca Econom CL

8. Prepoznavanje i uklanjanje pogrešaka

8.1 Baterijski aparat za šišanje ovaca Econom CL

Smetnja	Prepoznavanje	Uzrok	Uklanjanje
Baterijski aparat za šišanje ne radi	-	Nije uključena litij-ionska baterija	Pritisnite tipkalo e na litij-ionsku bateriju
	LED tipkalo za uključivanje i isključivanje 36 treperi dvaput u sekundi	Nije napunjena litij-ionska baterija	Napunite litij-ionsku bateriju
	-	Neispravna litij-ionska baterija	Umetnite novu litij-ionsku bateriju
	-	Nije umetnuta litij-ionska baterija	Umetnite litij-ionsku bateriju
Baterijski aparat za šišanje se zaustavlja tijekom rada	-	Sklopnički spoj isključio je litij-ionsku bateriju	Isključite i uključite baterijski aparat za šišanje
	-	Litij-ionska baterija je prazna	Umetnite novu litij-ionsku bateriju

8.2 Punjač i litij-ionska baterija

Smetnja	Prepoznavanje	Uzrok	Uklanjanje
Punjač ne radi	Ne svijetli LED prikaz „Baterija“	Nije utaknut priključni mrežni vod	Utaknite priključni mrežni vod u mrežni utikač na punjaču i u utičnicu opskrbe mreže
	Nije napunjena litij-ionska baterija	Neispravan priključni mrežni vod Neispravna litij-ionska baterija	Zamijenite priključni mrežni vod Proizvođač mora servisirati litij-ionsku bateriju, pogledajte Tehnička služba

Smetnja	Prepoznavanje	Uzrok	Uklanjanje
Ne puni se litij-ionska baterija	Utaknuta litij-ionska baterija, ne svijetli prikaz stanja napunjenosti	Onečišćeni kontakti punjača	Očistite kontakte u pretincu za punjenje, pogledajte Obrada
	-	Oštećeni kontakti punjača	Proizvođač mora servisirati punjač, pogledajte Tehnička služba
	-	Neispravna litij-ionska baterija	Proizvođač mora servisirati litij-ionsku bateriju, pogledajte Tehnička služba
	-	Neispravan punjač	Proizvođač mora servisirati punjač, pogledajte Tehnička služba
	-	Tijekom punjenja u litij-ionskoj bateriji izmjerena je previsoka temperatura	Izvadite litij-ionsku bateriju iz pretinca za punjenje, ostavite ju da se ohladi i ponovite postupak punjenja U slučaju ponovne smetnje: proizvođač mora servisirati litij-ionsku bateriju, pogledajte Tehnička služba
	-	Smetnja pri punjenju, odn. neispravna litij-ionska baterija	Izvadite litij-ionsku bateriju iz pretinca za punjenje i ponovite postupak punjenja U slučaju ponovne smetnje: proizvođač mora servisirati litij-ionsku bateriju, pogledajte Tehnička služba

9. Tehnička služba



UPOZORENJE

Opasnost od ozljeda i/ili neispravan rad!

► Ne radite preinake na proizvodu.

Preinake tehničke opreme mogu dovesti do gubitka jamstvenih zahtjeva, kao i gubitka kasnijih odobrenja.

Adrese servisa

Albert Kerbl GmbH

Felizenzell 9

84428 Buchbach / Germany

Phone: +49 (0) 8086 933-100

Fax: +49 (0) 8086 933-500

E-mail: info@kerbl.com

www.kerbl.com

Dodatne adrese servisa možete saznati putem gore navedene adrese.

Econom CL Schafschor

Baterijski aparat za šišanje ovaca Econom CL

10. Dodatna oprema/zamjenski dijelovi

Broj artikla	Naziv	Izvedba	Mrežni kabel ili mrežni dio	Litij-ionska baterija	Stanica za punjenje, kompletna	Dodatna oprema
GT684/GT686/ GT824/GT826	Stroj za šišanje ovaca Econom CL	Europa Osim Velike Britanije	TA012170 Europa – ravni utikač, crni, L = 1,8 m	GT821	GT803	GT604 Posebno ulje za rezne ploče i reznu glavu
GT684G/GT686G/ GT824G/GT826G		Velika Britanija	TA012169 Utikač za VB, crni, L = 1,8 m			GT605 Mast za prijenosnik (tuba)
GT684K/GT686K/ GT824K/GT826K		SAD	TA012168 2-polni utikač uređaja, crni, L = 1,8 m			
GT684A/GT686A/ GT824A/GT826A		Australija	TA013657 2-polni utikač uređaja, crni, L = 1,8 m			

11. Tehnički podaci

11.1 Baterijski aparat za šišanje ovaca Econom CL

Broj zamaha	maks. 2 700 1/min
Vrijeme rada s jednom litij-ionskom baterijom	od 50 min do 70 min
Nazivni napon	maks. 21,6 V
Kapacitet	maks. 2,6 A
Težina (s reznom glavom i baterijom)	1 470 g
Ispitni znak	CE, UL, CSA

11.2 Punjač GT803

Dometi mrežnog napona (trošenje struje)	od 100 V do 240 V
Frekvencija	od 50 Hz do 60 Hz
Napon punjenja / izlazni napon	maks. 25,2 V
Struja punjenja / izlazna struja	maks. 2,6 A
Težina (s kablom i mrežnim dijelom)	764 g
Ispitni znak	CE, UL, CSA

11.3 Litij-ionska baterija GT821

Vrsta članka	Li
Nominalni napon	21,81 V
Kapacitet	3,5 Ah
Vrijeme punjenja	približno 70 min
Ispitni znak	TÜV-Süd, TÜV NRTL (US-C), CE

11.4 Izjava o sukladnosti



Izjavljujemo u isključivoj odgovornosti da je ovaj proizvod u skladu sa sljedećim normama ili normativnim dokumentima:
Direktiva 2004/108/EZ o elektromagnetskoj kompatibilnosti:
DIN EN 60335-1
DIN EN 60335-2-8
Sigurnost električnih uređaja za kućnu upotrebu i slične svrhe
– opći zahtjevi
– za uređaje za šišanje kose
Aesculap Schermaschinen GmbH

12. Zbrinjavanje

Električni alati, dodatna oprema i ambalaža trebaju se ekološki uporabiti.

12.1 Samo za države članice EU-a

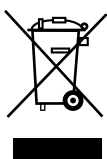

Ne bacajte električne alate u kućni otpad!
U skladu s europskom Direktivom 2012/19/EU o električnom i elektronskom otpadu i s njihovom provedbom u nacionalnom zakonodavstvu, više se ne moraju razdvajati električni alati koji se mogu još koristiti kako bi se ekološki uporabili.

12.2 Litij-ionska baterija

Litij-ionsku bateriju ne bacajte u kućni otpad, vatru ili vodu. Oštećene ili potrošene litij-ionske baterije moraju se u skladu s Direktivom 2006/66/EZ prikupljati, reciklirati i na ekološki prihvatljiv način zbrinjavati.

13. Dvogodišnje jamstvo

Poštovani kupci!

Zahvaljujemo vam što ste se odlučili na kupnju proizvoda naše tvrtke.

Tvrtka Aesculap već desetljećima jamči provjerenu kvalitetu i prvorazredni servis. Svojim kupcima nudimo inovativne i učinkovite proizvode. Tvrtka Aesculap proizvodi visokokvalitetne uređaje i osigurava vam uporabu visokokvalitetnih materijala i pažljivu proizvodnju. Rado bismo vam ukazali na to da ne jamčimo za materijalne nedostatke naših proizvoda ako su nastali zbog nestručne uporabe, uobičajenog habanja ili ako se proizvod ne koristi namjenski ili ako se koriste proizvodi stranih proizvođača koji ne odgovaraju ili koji ne funkcioniraju besprijekorno.

Također se izuzimaju materijalni nedostaci koji ne utječu ili neznatno utječu na vrijednosti ili funkcionalnost.

Ako u okviru jamstva dajemo svoje jamstvo, onda zadržavamo i pravo na popravak ili na zamjenu proizvoda.

Econom CL Schafschur

Mașină de tuns Econom CL Schafschur cu acumulator

Sumar

Pos.	Nr. comandă		Denumirea
	GT369	GT669	
1	GT588	GT598	Placa inferioară de tăiere
2	GT578		Placa superioară de tăiere
3	GT369206	GT669206	Gheară de tensionare, stânga
4	GT630204		Arc de retenție
5	GT369207	GT669207	Gheară de tensionare, dreapta
6	TA010017		Șurub (2x)
8	GT620208		Piuliță de reglare
9	GT630015		Șurub de blocare (2x)
10	GT369312		Roată dințată cilindrică cu arbore
11	TA007573		Șurub cilindru (2x)
15	GT620203		Bolț culbutor
16	GT369801	GT669801	Partea inferioară a carcasei, montată
18	GT369214		Cuzinet
19	TA004029		Inel O
20	TA008542		Inel de fetru
21	TA003816		Tijă filetată
22	TA003817		Piuliță M5
23	GT369213		Știft excentric (filet pe stânga)
24	GT620306		Nucă oscilantă
25	GT586139		Manșonul rulmentului de presiune
26	GT586239		Inel arc
27	GT369202	GT669100	Capac carcasă
28	GT369209		Tija de apăsare
29	GT369208		Arc inelar
30	TA003834		Piuliță M3
31	GT369205	GT669205	Culbutor
32	TA008588		Șurub cu cap bombat
33	GT620023		Șaibă dințată
34	GT620021		Piuliță M4
35	TA009222		Șurubelniță
36	GT474206		Tastă pornire/oprire
37	GT800804		Filtru aer (albastru)

Pos.	Nr. comandă		Denumirea
	GT369	GT669	
38	GT821		Acumulator Li-Ioni
39	GT803		Redresor
-	GT604		Ulei special pentru capul de tăiere și plăcile de tăiere
	GT605		Grăsimi pentru angrenaj (tub)
	GT374208		Perii carbon

Simboluri pe produs



Atenție, semn de avertizare universal
Atenție la documentele de însoțire

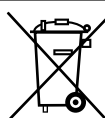

Marcarea dispozitivelor electrice și electronice, vezi Eliminare

Cuprins

1.	Manipulare în siguranță.	171
2.	Descrierea dispozitivului.	172
2.1	Livrare.	172
2.2	Componentele necesare operării.	172
2.3	Scopul utilizării.	172
2.4	Mod de funcționare.	172
3.	Pregătire.	173
4.	Lucrul cu mașina de tuns cu acumulator, cu redresorul și cu acumulatorul Li-Ion.	173
4.1	Pregătirea.	173
4.2	Verificarea funcțiilor.	173
4.3	Conectați redresorul/încărcați acumulatorul Li-Ion.	173
4.4	Înlocuiți acumulatorul Li-Ion.	174
4.5	Manipularea capului de tăiere.	175
4.6	Depozitarea.	176
5.	Plăci de tăiere.	176
6.	Pregătirea.	177
6.1	Curățarea/dezinfectarea.	177
6.2	Control și testare.	177
7.	Întreținere.	177

8.	Identificarea și remediarea defecțiunilor	178
8.1	Mașină de tuns Econom CL Schafschur cu acumulator.....	178
8.2	Redresor și acumulator Li-Ion	178
9.	Service tehnic	179
10.	Accesorii/Piese de schimb.....	180
11.	Date tehnice	180
11.1	Mașină de tuns Econom CL Schafschur cu acumulator.....	180
11.2	Redresor GT803.....	180
11.3	Acumulator Li-Ion GT821	180
11.4	Declarație de conformitate.....	181
12.	Eliminare	181
12.1	Numai pentru țările UE.....	181
12.2	Acumulator Li-Ion.....	181
13.	2 ani garanție	181



Pericol de arsuri!

După utilizarea pe o perioadă extinsă de timp, capetele aparatului de ras pot fi fierbinți.

- ▶ Nu atingeți capetele aparatului de ras imediat după utilizare.
- ▶ După utilizare, lăsați aparatul de ras să se răcească.

1. Manipulare în siguranță



Pericol de moarte prin electrocutare!

- ▶ Nu deschideți produsul.
- ▶ Conectați produsul numai la o rețea de alimentare cu împământare.
- ▶ Mențineți produsul uscat.



Pericol de vătămare corporală cauzat de cablul de conectare la rețea defect al încărcătorului!

- ▶ Verificați dacă cablul de conectare la rețea nu este deteriorat.
- ▶ Înlocuiți cablul de conectare la rețea deteriorat la producător.

Mențiune

Dispozitivul este prevăzut doar pentru tăierea părului de animale.

- ▶ Produsul poate fi utilizat de către persoane instruite.
- ▶ Înainte de utilizarea produsului, verificați-i funcționalitatea și starea corectă.
- ▶ Păstrați redresorul și acumulatorii Li-Ion la temperatura camerei.
- ▶ Țineți redresorul și acumulatorii Li-Ion la loc uscat.
- ▶ Înainte de prima utilizare, încărcați acumulatorii Li-Ion.
- ▶ Pentru a evita deteriorări din cauza montării sau operării necorespunzătoare și pentru a nu periclita garanția:
 - Utilizați produsul numai conform acestor instrucțiuni de utilizare.

Econom CL Schafschur

Mașină de tuns Econom CL Schafschur cu acumulator

- Respectați normele de siguranță și indicațiile de mentenanță.
- Combinați între ele numai produse Aesculap.
- ▶ Țineți instrucțiunile de utilizare la îndemâna utilizatorului.
- ▶ Respectați normele în vigoare.
- ▶ Asigurați-vă că instalația electrică a încăperii corespunde cerințelor IEC.
- ▶ Întrerupeți conectarea la rețea trăgând de ștecher, niciodată de cablu.
- ▶ Nu utilizați produsul în zone cu pericol de explozie.
- ▶ Nu utilizați produsul deteriorat sau defect. Eliminați imediat produsele deteriorate.

Mențiune

Redresorul poate fi utilizat de copii cu vârsta minimă de 8 ani, precum și de persoane cu capacități fizice, senzoriale sau mentale reduse, ori fără experiența sau cunoștințele necesare, sub supraveghere sau dacă au fost instruiți privind utilizarea în siguranță a dispozitivului și înțeleg pericolele care rezultă din aceasta.

- ▶ Nu lăsați copiii să se joace cu aparatul.
- ▶ Nu lăsați copiii să spele redresorul sau să efectueze lucrări de întreținere la acesta, nesupravegheați.

2. Descrierea dispozitivului

2.1 Livrare

Nr. articol	Denumire
GT680 / GT820	Mașină de tuns Econom CL Schafschur cu acumulator
GT821	Acumulator Li-Ion
GT803	Redresor
vezi Accesorii/Piese de schimb	Cablu de conectare la rețea (cu ștecher)
TA015314	Instrucțiuni de utilizare
GT604	Sticlă cu ulei

2.2 Componentele necesare operării

- Mașină de tuns Econom CL Schafschur cu acumulator
- Redresor
- Cablu de conectare la rețea (cu ștecher)
- Acumulator Li-Ion

2.3 Scopul utilizării

Mașină de tuns Econom CL Schafschur cu acumulator

Mașina de tuns Econom CL Schafschur cu acumulator este folosită la tuns oile.

Redresor GT803/acumulatori Li-Ion GT821

Redresorul GT803 este utilizat pentru încărcarea acumulatorilor Li-Ion GT821.

2.4 Mod de funcționare

Mașină de tuns Econom CL Schafschur cu acumulator

Mașina de tuns Econom CL Schafschur cu acumulatori este pornită cu tasta On/Off 36.

Mențiune

Pentru a evita o pornire sau o oprire a mașinii, tasta pornit/oprit reacționează abia după o apăsare de >0,5 s.

Redresor GT803/acumulatori Li-Ion GT821

Redresorul GT803 este conceput pentru un domeniu de tensiune de rețea de 100 V la 240 V și de 50 Hz la 60 Hz.

Pentru obținerea stării de funcționare, redresorul GT803 trebuie conectat la rețeaua de alimentare prin intermediul ștecherului.

Redresorul GT803 dispune de un șanț de încărcare.

La introducerea acumulatorului Li-Ion în stația de încărcare, procesul de încărcare se declanșează automat.

Timpul de încărcare depinde de starea de încărcare și de capacitatea acumulatorului Li-Ion.

Principiul de încărcare

Acumulatorii Li-Ion sunt încărcăți cu impulsuri constante de curent.

Starea de încărcare a acumulatorilor Li-ion este monitorizată în timpul încărcării. Monitorizarea curbei de încărcare asigură o încărcare de 100 %, fără supraîncărcare.

În plus, sunt monitorizate temperatura și timpul de încărcare al acumulatorului.

Afișajul stării de încărcare **f** al acumulatorului Li-Ion are 5 LED-uri. Fiecare LED reprezintă 20 % volum de încărcare. Când acumulatorul se încarcă, pulsează LED-ul respectivei stări de încărcare. Când toate LED-urile rămân aprinse continuu, acumulatorul este încărcat complet.

Timp de încărcare

La atingerea timpului maxim de încărcare, procesul de încărcare este întrerupt. Timpul de încărcare este de cca. 70 min.

3. Pregătire

Dacă următoarele reguli nu sunt respectate, Aesculap nu își asumă nicio răspundere.

- ▶ La operarea produsului respectați:
 - normele naționale de instalare și operare,
 - normele naționale privind protecția de incendii și explozii,
 - indicațiile de utilizare conform directivelor IEC-/VDE.

4. Lucrul cu mașina de tuns cu acumulator, cu redresorul și cu acumulatorul Li-Ion

4.1 Pregătirea

Conectați accesoriile

Combi-națiile de accesorii care nu sunt menționate în instrucțiunile de utilizare pot fi utilizate numai dacă sunt specificate expres pentru aplicația intenționată. Este interzisă afectarea negativă a caracteristicilor de performanță, precum și a cerințelor de securitate.

4.2 Verificarea funcțiilor

Mașină de tuns Econom CL Schafschur cu acumulator

- ▶ Efectuați examinarea vizuală.
- ▶ Asigurați-vă că filtrul de aer **37** este poziționat corect, vezi Fig. F.
- ▶ Introduceți și blocați acumulatorul Li-Ion **38** în șanțul mașinii.
- ▶ Verificați starea de încărcare a acumulatorului: apăsați tasta **g**, vezi Fig. E.
- ▶ Afișajul stării de încărcare **f** arată starea de încărcare.

Mențune

Pentru a se evita descărcarea acumulatorului Li-Ion în timpul nefolosirii mașinii, conexiunea electronică a acumulatorilor Li-Ion cu comanda mașinii de tuns este întreruptă după o oră.

- ▶ Reactivarea acumulatorului Li-Ion **38** tasta **g**, vezi Fig. E.
Toate LED-urile afișajului de stare de încărcare **f** se aprind.

Redresor/acumulator Li-Ion

- ▶ Efectuați examinarea vizuală.
- ▶ Înainte să conectați produsul la rețeaua de alimentare:
 - Verificați cablul de conectare la rețea să nu fie deteriorat.
 - Verificați produsul să nu fie deteriorat (de ex. verificați contactele din șanțul de încărcare să nu fie îndoite).
- ▶ Conectați cablul de rețea în priza stației de încărcare.
- ▶ Introduceți ștecherul de rețea în priza rețelei de alimentare.
- ▶ Introduceți acumulatorul Li-Ion **38** în șanțul de încărcare al redresorului și încărcăți, vezi Fig. F.

4.3 Conectați redresorul/încărcați acumulatorul Li-Ion



AVERTIZARE

Pericol de incendiu la scurtcircuitarea polilor cu lichide sau părți metalice!

- ▶ Nu scurtcircuitați acumulatorul Li-Ion.



AVERTIZARE

Pericol de vătămare corporală din cauza unui cablu de conectare la rețea defect!

- ▶ Verificați dacă cablul de conectare la rețea nu este deteriorat.
- ▶ Înlocuiți cablul de conectare la rețea deteriorat la producător.

Econom CL Schafschur

Mașină de tuns Econom CL Schafschur cu acumulator



AVERTIZARE

Pericol de vătămare corporală și pagube materiale în cazul unui acumulator Li-Ion defect!

- ▶ Înainte de încărcare, verificați ca acumulatorul Li-Ion să nu fie deteriorat.
- ▶ Nu utilizați și nu încărcați un acumulator Li-Ion deteriorat.



ATENȚIE

La o depozitare mai îndelungată, capacitatea și performanțele acumulatorului Li-Ion descărcat se reduc!

- ▶ În cazul unei depozități mai îndelungate, acumulatorul trebuie să fie încărcat și reîncărcat o dată pe lună.



ATENȚIE

Introducerea unui tip neadecvat de acumulator deteriorează produsul, șanțul de încărcare sau acumulatorul Li-Ion!

- ▶ Introduceți acumulatorul Li-Ion numai în șanțul de încărcare prevăzut pentru acesta.

Mențiune

Încărcătorul poate fi utilizat de copii cu vârsta minimă de 8 ani, precum și de persoane cu capacități fizice, senzoriale sau mentale reduse, ori fără experiența sau cunoștințele necesare, sub supraveghere sau dacă au fost instruiți privind utilizarea în siguranță a dispozitivului și înțeleg pericolele care rezultă din acestea.

- ▶ Nu lăsați copiii să se joace cu aparatul.
- ▶ Nu lăsați copiii să spele redresorul sau să efectueze lucrări de întreținere la acesta, nesupravegheați.

Mențiune

Acumulatorul Li-Ion se încălzește ușor în timpul procesului de încărcare.

Mențiune

Când nu lucrați cu redresorul, cablul de conectare la rețea trebuie scos din priză.

- ▶ Utilizați numai redresorul Aesculap GT803 pentru încărcarea acumulatorilor Li-Ion.
- ▶ Conectați redresorul 39: introduceți ștecherul de dispozitiv al cablului de rețea în redresor.
- ▶ Introduceți în priză ștecherul de rețea al cablului.
- ▶ Introduceți acumulatorul Li-Ion 38 în șanțul de încărcare al redresorului și încărcați, vezi Fig. E.

LED-urile afișajului stării de încărcare f a acumulatorului Li-Ion pâlpâie conform stării de încărcare la un moment dat. Când toate LED-urile rămân aprinse continuu, acumulatorul este încărcat complet.

4.4 Înlocuiți acumulatorul Li-Ion

- ▶ Țineți mașina de tuns i cu capul de tăiere în jos, pentru ca acumulatorul Li-Ion 38 să nu cadă după deblocare, vezi Fig. 1.
- ▶ Deblocați acumulatorul h cu degetul mare.



Fig. 1

- ▶ Trageți acumulatorul Li-Ion **38** afară, încărcați-l și/sau introduceți un acumulator Li-Ion GT821 de rezervă încărcat în mașina de tuns **i**, vezi Fig. 2.



Fig. 2

- ▶ Asigurați acumulatorul Li-Ion **38** cu mecanismul de blocare a acumulatorului **h**, vezi Fig. 3.

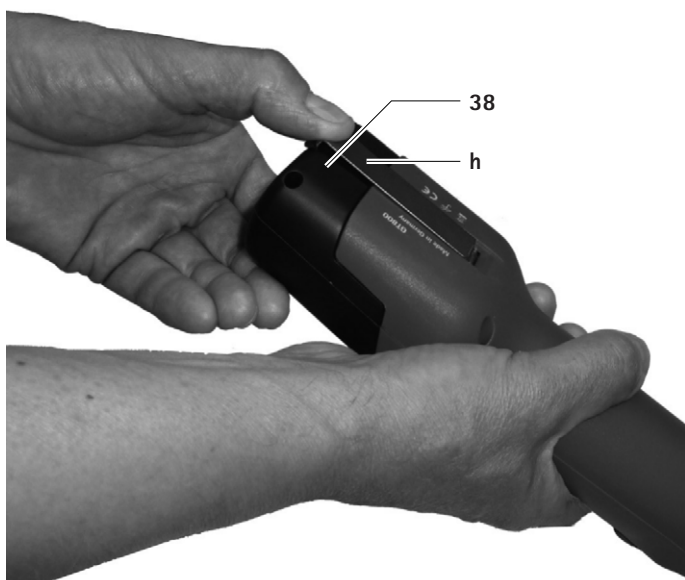

Fig. 3

4.5 Manipularea capului de tăiere

Ungeți cu ulei capul de tăiere



ATENȚIE

Deteriorarea mașinii de tuns sau a capului de tăiere din cauza ungerii necorespunzătoare!

- ▶ Ungeți capul de tăiere numai în timpul funcționării mașinii.
- ▶ Nu scufundați mașina și capul de tăiere în lichide.
- ▶ Utilizați numai uleiul de lubrifiere ușoară GT604.

- ▶ Din două în două ore, picurați 5-10 picături de ulei în orificiul pentru ulei **a** (rulmentul excentric), vezi Fig. A.
- ▶ La fiecare 15 minute, picurați 5-10 picături în orificiile pentru ulei **b** și **c**.
- ▶ Ungeți abundent plăcile de tăiere **1** și **2** pentru fiecare animal în parte, vezi Fig. D.

Ungeți roata dințată



ATENȚIE

Ungerea necorespunzătoare poate deteriora mașina de tuns sau roata dințată!

- ▶ Folosiți numai lubrifiantul GT605.
- ▶ Ungeți roata dințată o dată sau de două ori în fiecare sezon de tuns oile.

- ▶ Deblocați și îndepărtați acumulatorul Li-Ion **39**.
- ▶ Deșurubați ambele șuruburi **6**, vezi Fig. B.
- ▶ Întoarceți capul de tăiere cu cca. 15° spre stânga și detașați-l apoi de carcasa motorului.
- ▶ Aplicați cam 1 cm de unsoare pe două părți opuse ale roții dințate **10**, vezi Fig. C.
- ▶ Lubrifiați piulița de reglare **8** și manșonul rulmentului de presiune **25** pe interior.
- ▶ Ungeți tijele ghearelor de tensionare **3** și **5**.

Înlocuiți plăcile de tăiere

- ▶ Deblocați și îndepărtați acumulatorul Li-Ion **39**.

Înlocuiți placa superioară de tăiere

Mențune

Placa superioară de tăiere **2** va fi înlocuită de două până la trei ori pentru fiecare placă inferioară de tăiere **1**.

- ▶ Desfaceți piulița de reglare **8** până când placa superioară de tăiere **2** poate fi scoasă pe sub ghearele de tensionare **3** și **5**, vezi Fig. A.
- ▶ Montați noua placă de tăiere. Asigurați-vă că vârfurile **d** ghearelor de tensionare **3** și **5** și loburile **e** arcului de retenție **4** intră exact în orificiile prevăzute de pe placa superioară de tăiere **2**.

Econom CL Schafschur

Mașină de tuns Econom CL Schafschur cu acumulator

Înlocuiți placa inferioară de tăiere

- ▶ Desfaceți piulița de reglare **8**, vezi Fig. A.
- ▶ Desfaceți ambele șuruburi de blocare **9** și trageți placa inferioară de tăiere **1** înainte, vezi Fig. C.
- ▶ Montați noua placă de tăiere. Asigurați-vă ca placa inferioară de tăiere **1** să depășească cu cca. 2 mm placa superioară de tăiere **2**, vezi Fig. D.

Reglați presiunea plăcilor

Mențiune

Reglarea presiunii plăcilor se va efectua în timpul operării mașinii și fără unelte auxiliare.

Mențiune

O presiune prea mare în plăci duce la o încălzire prea puternică și la o uzură mai mare a plăcilor de tăiere.

- ▶ Scoateți piulița de reglare **8** cu grijă, până când placa superioară de tăiere **2** nu mai este apăsată pe placa inferioară de tăiere **1**, vezi Fig. A.
- ▶ Strângeți piulița de reglare **8** până când motorul începe să meargă mai încet (ascultați zgomotul de funcționare).

Curățați capul de tăiere

- ▶ Curățați capul de tăiere cel puțin după câteva zile de utilizare sau dacă este murdar.
- ▶ Deblocați și îndepărtați acumulatorul Li-Ion **38**.
- ▶ Deșurubați ambele șuruburi **6**, vezi Fig. B.
- ▶ Întoarceți capul de tăiere cu cca. 15° spre stânga și detașați-l apoi de carcasa motorului.
- ▶ Îndepărtați plăcile de tăiere, vezi Înlocuiți plăcile de tăiere.
- ▶ Curățați temeinic interiorul și piesele capului de tăiere, cu o pensulă.
- ▶ Montați plăcile de tăiere și fixați-le, vezi Înlocuiți plăcile de tăiere.
- ▶ Ungeți roata dințată, vezi Ungeți roata dințată.
- ▶ Montați cu grijă capul de tăiere pe motor. Asigurați-vă că dispozitivul de tăiere este întors cu cca. 15° spre stânga iar că ștuțul inferior intră în creștătura carcasei motorului.
- ▶ Ungeți cu ulei capul de tăiere, vezi Ungeți cu ulei capul de tăiere.

Curățați filtrul de aer

- ▶ Curățați filtrul de aer **37** cel puțin o dată pe zi sau dacă este murdar.
- ▶ Îndepărtați filtrul de aer **37** de pe mașina de tuns, vezi Fig. G.
- ▶ Curățați filtrul de aer **37** temeinic, cu apă caldă și o perie.
- ▶ Puneți filtrul de aer **37** la uscat.
- ▶ Curățați mașina de tuns cu acumulatori.
- ▶ Montați filtrul de aer **37** pe mașina de tuns.

Reascuțirea plăcilor de tăiere

- ▶ Pentru reascuțirea plăcilor de tăiere, adresați-vă unui serviciu tehnic, vezi Service tehnic.

4.6 Depozitarea

- ▶ Curățați bine mașina de tuns și plăcile de tăiere, înainte de depozitare, vezi Pregătirea.
- ▶ Depozitați mașina de tuns într-o încăpere întunecată și curată.

5. Plăci de tăiere

Plăci de tăiere potrivite pentru capul de tăiere GT369

Nr. articol	Denumire
GT578	Placa superioară de tăiere cu 4 dinți
GT588	Placa inferioară de tăiere cu 13 dinți, grosime 3,5 mm
GT594	Placa inferioară de tăiere cu 13 dinți, dinții exteriori îndoși spre exterior

Plăci de tăiere potrivite pentru capul de tăiere GT669

Nr. articol	Denumire
GT578	Placa superioară de tăiere cu 4 dinți
GT598	Placa inferioară de tăiere cu 13 dinți, grosime 3,5 mm
GT594	Placa inferioară de tăiere cu 13 dinți, dinții exteriori îndoși spre exterior

6. Pregătirea

6.1 Curățarea/dezinfectarea



PERICOL

Pericol de electrocutare și de incendiu!

- ▶ Înainte de curățare:
 - Deconectați de la rețea ștecherul redresorului.
 - Deblocați acumulatorul Li-Ion și îndepărtați-l din mașina de tuns.
- ▶ Nu utilizați detergenți și dezinfectanți inflamabili sau explozibili.
- ▶ Asigurați-vă că nu pătrunde niciun lichid în produs.



ATENȚIE

Produsul poate fi deteriorat sau distrus prin curățare și dezinfectare manuală!

- ▶ Curățați/dezinfectați produsul numai manual.
- ▶ Nu sterilizați produsul niciodată.



ATENȚIE

Detergenții și dezinfectanții inadecvați pot deteriora produsul!

- ▶ Pentru curățarea suprafețelor, utilizați numai detergenți și dezinfectanți recomandați de producător.
- ▶ Nu puneți produsul niciodată în apă sau detergenți.
- ▶ Nu lăsați lichide să pătrundă în șanțurile de încărcare.
- ▶ Curățați contactele din șanțul de încărcare cu mare grijă.

- ▶ Ștergeți carcasa produsului cu o cârpă fără scame, umezită cu o substanță de curățare și dezinfectare din comerț.
- ▶ Dacă este cazul, după ce și-au făcut efectul, ștergeți resturile de detergent sau de dezinfectant cu o cârpă fără scame și umezită cu apă curată.
- ▶ Pentru uscare, utilizați o cârpă curată, fără scame.
- ▶ Curățați contactele din șanțurile de încărcare cu izopropanol respectiv cu alcool etilic și cu un bețișor cu vată. Nu utilizați chimicale corozive.
- ▶ Dacă este necesar, repetați curățarea/dezinfectarea.

6.2 Control și testare

- ▶ Lăsați produsul să se răcească la temperatura camerei.
- ▶ După fiecare curățire și dezinfectare, verificați produsul dacă este curat, funcțional și nu este deteriorat.
- ▶ Verificați produsul să nu fie deteriorat, să nu emită sunete neregulate în timpul funcționării, să nu se supraîncălzească sau să nu vibreze foarte puternic.
- ▶ Controlați capul de tăiere, să nu prezinte tășuri deteriorate sau tocite.
- ▶ Eliminați imediat produsele deteriorate.

7. Întreținere

Pentru garantarea unei operări fiabile, Aesculap recomandă mentenanța cel puțin o dată pe an.

Econom CL Schafschur

Mașină de tuns Econom CL Schafschur cu acumulator

8. Identificarea și remedierea defecțiunilor

8.1 Mașină de tuns Econom CL Schafschur cu acumulator

Deranjament	Identificare	Cauză	Remediere
Mașina de tuns nu pornește	-	Acumulatorul Li-Ion nu este activat	Apăsați tasta e pe acumulatorul Li-Ion
	LED-ul tastei pornit/oprit 36 pâlpâie de două ori pe secundă	Acumulatorul Li-Ion nu este încărcat	Încărcați acumulatorul li-ion
	-	Acumulatorul Li-Ion este defect	Atașați un acumulator Li-Ion nou
	-	Acumulatorul Li-Ion nu este introdus	Introduceți acumulatorul Li-Ion
Mașina de tuns se oprește în timpul operării	-	Acumulatorul Li-Ion a fost deconectat de circuitul de protecție	Opriti și porniți din nou mașina de tuns
	-	Acumulatorul Li-Ion este gol	Atașați un acumulator Li-Ion nou

8.2 Redresor și acumulator Li-Ion

Deranjament	Identificare	Cauză	Remediere
Redresorul nu funcționează	Indicatorul LED „Akku” nu se aprinde	Cablul de rețea nu este conectat	Introduceți cablul de conectare la rețea în priză aparatului și în priză rețelei de alimentare
	Acumulatorul Li-Ion nu este încărcat	Cablul de rețea defect	Înlocuiți cablul de rețea
		Acumulatorul Li-Ion este defect	Duceți acumulatorul Li-Ion la producător, pentru reparații, vezi Service tehnic

Deranjament	Identificare	Cauză	Remediere
Acumulatorul Li-Ion nu se încarcă	Acumulatorul Li-Ion este conectat, afișajul stării de încărcare nu se aprinde	Contactele redresorului sunt murdare	Curățați contactele din șanțul de încărcare, vezi Pregătirea
	-	Contactele redresorului sunt deteriorate	Duceți redresorul la producător, pentru reparații, vezi Service tehnic
	-	Acumulatorul Li-Ion este defect	Duceți acumulatorul Li-Ion la producător, pentru reparații, vezi Service tehnic
	-	Redresor defect	Duceți redresorul la producător, pentru reparații, vezi Service tehnic
	-	În timpul procesului de încărcare, se măsoară o temperatură prea ridicată în acumulatorul Li-Ion	Scoateți acumulatorul Li-Ion din șanțul de încărcare, lăsați-l să se răcească și repetați procesul de încărcare La repetarea defecțiunii: duceți acumulatorul Li-Ion la producător, pentru reparație, vezi Service tehnic
	-	Defecțiune la încărcare, respectiv acumulator Li-Ion defect	Scoateți acumulatorul Li-Ion din șanțul de încărcare și repetați procesul de încărcare La repetarea defecțiunii: duceți acumulatorul Li-Ion la producător, pentru reparație, vezi Service tehnic

9. Service tehnic



AVERTIZARE

Pericol de vătămare corporală și/sau funcționare defectuoasă!

► Nu modificați produsul.

Modificările la acest echipament tehnic pot duce la o pierdere a drepturilor de garanție precum și a eventualelor autorizări.

Adrese de service

Albert Kerbl GmbH

Felizenzell 9

84428 Buchbach / Germany

Phone: +49 (0) 8086 933-100

Fax: +49 (0) 8086 933-500

E-mail: info@kerbl.com

www.kerbl.com

Puteți afla și alte adrese de service la adresa menționată mai sus.

Econom CL Schafschur

Mașină de tuns Econom CL Schafschur cu acumulator

10. Accesorii/Piese de schimb

Nr. articol	Denumire	Design	Cablu de rețea sau alimentator	Acumulator Li-Ion	Stație de încărcare completă	Accesorii
GT684/GT686/ GT824/GT826	Econom CL Schafschur	Europa în afară de Marea Brita- nie	TA012170 Ștecher plat european, negru, L=1,8 m	GT821	GT803	GT604 Ulei special pentru plăcile de tăiere și capul de tăiere
GT684G/GT686G/ GT824G/GT826G		Marea Brita- nie	TA012169 Ștecher GB negru, L=1,8 m			GT605 Grăsime pentru angrenaj (tub)
GT684K/GT686K/ GT824K/GT826K		SUA	TA012168 Ștecher bipolar, negru, L=1,8 m			
GT684A/GT686A/ GT824A/GT826A		Australia	TA013657 Ștecher bipolar, negru, L=1,8 m			

11. Date tehnice

11.1 Mașină de tuns Econom CL Schafschur cu acumulator

Rotație	max. 2 700 1/min
Timp de operare cu un acumulator Li-Ion	cca. 50 min la 70 min
Tensiune nominală	max. 21,6 V
Capacitate	max. 2,6 A
Greutate (cu cap de tăiere și acumulator)	1 470 g
Mărci de certificare	CE, UL, CSA

11.2 Redresor GT803

Domenii de tensiune de rețea (absorbția de curent)	100 V până la 240 V
Frecvență	50 Hz până la 60 Hz
Tensiune de încărcare/de ieșire	max. 25,2 V
Curent de încărcare/de ieșire	max. 2,6 A
Greutate (cu cablu și alimentator)	764 g
Mărci de certificare	CE, UL, CSA

11.3 Acumulator Li-Ion GT821

Tip de celulă	Li
Tensiune nominală	21,81 V
Capacitate	3,5 Ah
Timp de încărcare	cca. 70 min
Mărci de certificare	TÜV-Süd, TÜV NRTL (US-C), CE

11.4 Declarație de conformitate

CE Declaram pe răspunderea noastră că acest produs corespunde următoarelor norme sau documente normative:

Directiva CEM 2004/108/CE:

DIN EN 60335-1

DIN EN 60335-2-8

Siguranța dispozitivelor electrice pentru uz casnic și scopuri similare

- Cerințe generale
- pentru mașinile de tuns

Aesculap Schermaschinen GmbH

12. Eliminare

Recomandăm o reciclare ecologică a uneltelor electrice, accesoriilor și ambalajelor.

12.1 Numai pentru țările UE

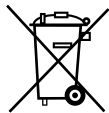

Nu aruncați unelte electrice împreună cu deșeurile menajere!

Conform directivei europene 2012/19/EU privind aparatele electrice și electronice vechi și implementarea acesteia în legislația națională, aparatele electrice funcționale se colectează separat și sunt destinate unei reciclări ecologice.

12.2 Acumulator Li-Ion

Nu aruncați acumulatorii Li-Ion la deșeurile menajere, în foc sau în apă. Conform directivei 2006/66/EG Acumulatorii Li-Ion trebuie colectați, reciclați sau eliminați pe cale ecologică.

13. 2 ani garanție

Stimat client, stimată clientă,
vă mulțumim că v-ați decis să cumpărați un produs al firmei noastre.

Numele Aesculap este garanția pentru calitate consacrată și servicii excepționale. Oferim clienților noștri produse inovatoare și performante. Aesculap produce aparate de înaltă calitate și vă garantează utilizarea de materiale de înaltă calitate și produse atent elaborate. Vă informăm că nu ne asumăm răspunderea pentru defecțiuni fizice ale produselor noastre, dacă acestea au fost cauzate de utilizare necorespunzătoare, uzură normală sau dacă au fost folosite produse străine care nu funcționau la modul optim.

Sunt exceptate și defecțiunile fizice care nu influențează sau nu influențează în mod relevant valoarea sau funcționalitatea produsului.

Dacă defecțiunile se încadrează în condițiile noastre de garantare, ne rezervăm obligația de a repara sau înlocui produsul defect.

Econom CL Schafschur

Акумулаторна машинка за стригане на овце Econom CL Schafschur

Общ преглед

Поз.	GT369		GT669		Наименование
	Номер за заявка				
1	GT588	GT598			Долна режеща пластина
2	GT578				Горна режеща пластина
3	GT369206	GT669206			Притискателна лапа, лява
4	GT630204				Задържаща пружина
5	GT369207	GT669207			Притискателна лапа, дясна
6	TA010017				Винт (2x)
8	GT620208				Регулираща гайка
9	GT630015				Затегателен винт (2x)
10	GT369312				Цилиндрично зъбно колело с вал
11	TA007573				Цилиндричен винт (2x)
15	GT620203				Болт на подвижната дръжка
16	GT369801	GT669801			Долна част на корпуса, монтирана
18	GT369214				Лагерна втулка
19	TA004029				O-пръстен
20	TA008542				Филцов пръстен
21	TA003816				Щифт с резба
22	TA003817				Гайка M5
23	GT369213				Ексцентрична шийка (с лява резба)
24	GT620306				Подвижна глава
25	GT586139				Притискателна лагерна втулка
26	GT586239				Пружинна шайба
27	GT369202	GT669100			Капак на корпуса
28	GT369209				Притискателна щанга
29	GT369208				Пружина със скоби
30	TA003834				Гайка M3
31	GT369205	GT669205			Подвижен лост
32	TA008588				Винт със сферично-цилиндрична глава
33	GT620023				Зъбчата опорна шайба
34	GT620021				Гайка M4
35	TA009222				Отвертка
36	GT474206				Бутон Вкл./Изкл.
37	GT800804				Въздушен филтър (син)

Поз.	GT369		GT669		Наименование
	Номер за заявка				
38	GT821				Литиево-йонна акумулаторна батерия
39	GT803				Зарядно устройство
-	GT604				Специално масло за режещата глава и режещите пластини
	GT605				Трансмисионната смазка (туба)
	GT374208				Четки с активен въглен

Символи на продукта



Внимание, общ предупредителен знак
Внимание, спазвайте инструкциите в съпровождащата документация



Обозначение на електрически и електронни уреди, вижте Изхвърляне като отпадък

Съдържание

1.	Безопасна употреба	183
2.	Описание на уреда	184
2.1	Обхват на доставката	184
2.2	Компоненти, необходими за използването на уреда	185
2.3	Предназначение	185
2.4	Принцип на действие	185
3.	Подготовка	185
4.	Работа с акумулаторната машинка за стригане на овце, зарядното устройство и литиево-йонната акумулаторна батерия	185
4.1	Привеждане в готовност за работа	185
4.2	Функционално изпитване	186
4.3	Съхранявайте зарядното устройство и литиево-йонните акумулаторни батерии на сухо място	186
4.4	Смяна на литиево-йонната акумулаторна батерия	187
4.5	Използване на режещата глава	188
4.6	Съхранение	189
5.	Режещи пластини	189
6.	Обработка	189
6.1	Почистване/дезинфекция	189

6.2	Контрол и проверка	190
7.	Техническо обслужване	190
8.	Откриване и отстраняване на грешки	190
8.1	Акумулаторна машинка за стригане на овце Econom CL Schafschur	190
8.2	Зарядно устройство и литиево-йонна акумулаторна батерия	191
9.	Техническо обслужване	192
10.	Принадлежности/резервни части	192
11.	Технически данни	192
11.1	Акумулаторна машинка за стригане на овце Econom CL Schafschur	192
11.2	Зарядно устройство GT803	192
11.3	Литиево-йонната акумулаторна батерия GT821	193
11.4	Декларация за съответствие	193
12.	Изхвърляне като отпадък	193
12.1	Само за страни-членки на ЕС	193
12.2	Литиево-йонна акумулаторна батерия	193
13.	2 години гаранция	193



Опасност от нараняване поради повреден захранващ кабел на зарядното устройство!

- ▶ Преди зареждане проверете захранващия кабел за повреди.
- ▶ Обърнете се към производителя за смяна на повредения захранващ кабел.



Опасност от изгаряне! След продължителна употреба подстригващите глави могат да се нагорещат.

- ▶ След употреба подстригващите глави да не се пипат директно.
- ▶ След употреба машинката за подстригване да се остави да се охлади.

1. Безопасна употреба



Опасност за живота в резултат на токов удар!

- ▶ Не отваряй продукта.
- ▶ Продуктът да се включва само към захранваща мрежа със заземен проводник.
- ▶ Дръжте продукта сух.

Указание

Уредът е предназначен само за подстригване на животинска козина.

- ▶ Продуктът да се използва само от обучени лица.
- ▶ Преди използване проверете функционалната исправност и безопасното състояние на продукта.

Econom CL Schafschur

Акумулаторна машинка за стригане на овце Econom CL Schafschur

- ▶ Съхранявайте зарядното устройство и литиево-йонните акумулаторни батерии при стайна температура.
- ▶ Съхранявайте зарядното устройство и литиево-йонните акумулаторни батерии на сухо място.
- ▶ Преди първото използване заредете литиево-йонните акумулаторни батерии.
- ▶ За да се избегнат щети в резултат на неправилен монтаж или експлоатация и да не се застраши валидността на гаранцията и отговорността:
 - Продуктът да се използва само в съответствие с инструкцията за употреба.
 - Да се спазват данните за безопасност и указанията за техническо обслужване.
 - Да се комбинират само продукти с марката Aescular.
- ▶ Инструкцията за употреба да се съхранява на достъпно за потребителя място.
- ▶ Да се спазват действащите норми.
- ▶ Уверете се, че електрическата инсталация на помещението отговаря на изискванията на стандарт IEC.
- ▶ Изключвайте от захранващата мрежа само чрез изтегляне на щекера на уреда, никога чрез дърпане на кабела.
- ▶ Продуктът да не се използва във взривоопасни среди.
- ▶ Да не се използва повреден или дефектен продукт. При повреда продуктът да се изключи незабавно.

Указание

Зарядното устройство не е предназначено за употреба от деца под 8 години и лица с намалени физически, сензорни или умствени способности или от лица с недостатъчно опит и познания, освен ако не са наблюдавани или инструктирани за безопасната употреба на уреда и са разбрали произтичащите от това опасности.

- ▶ Не позволявайте на деца да играят с уреда.
- ▶ Не позволявайте почистване и техническо обслужване на уреда от деца без наблюдение.

2. Описание на уреда

2.1 Обхват на доставката

Номер на артикул	Обозначение
GT680 / GT820	Акумулаторна машинка за стригане на овце Econom CL Schafschur
GT821	Литиево-йонна акумулаторна батерия
GT803	Зарядно устройство
вижте Принадлежности/резервни части	Захранващ кабел (с щекер на уреда)
TA015314	Инструкция за употреба
GT604	Бутилка с масло

2.2 Компоненти, необходими за използването на уреда

- Акумулаторна машинка за стригане на овце Econom CL Schafschur
- Зарядно устройство
- Захранващ кабел (с щекер на уреда)
- Литиево-йонна акумулаторна батерия

2.3 Предназначение

Акумулаторна машинка за стригане на овце Econom CL Schafschur

Акумулаторната машинка за стригане на овце Econom CL Schafschur се използва за подстригване на овце.

Зарядно устройство GT803/литиево-йонна акумулаторна батерия GT821

Зарядното устройство GT803 се използва за зареждане на литиево-йонната акумулаторна батерия GT821.

2.4 Принцип на действие

Акумулаторна машинка за стригане на овце Econom CL Schafschur

Акумулаторната машинка за стригане на овце Econom CL Schafschur се включва и изключва с бутон Вкл./Изкл. **36**.

Указание

За да се избегне непредвидено включване/изключване на машинката, бутонът Вкл./Изкл. реагира едва 0.5 сек. след задействане.

Зарядно устройство GT803/литиево-йонна акумулаторна батерия GT821

Зарядното устройство GT803 е проектирано за диапазон на мрежово напрежение от 100 V до 240 V и честота от 50 Hz до 60 Hz.

За привеждане в готовност за експлоатация зарядното устройство GT803 се присъединява към захранващата мрежа с помощта на мрежовия щекер.

Зарядното устройство GT803 разполага с отделение за батерия.

Процесът на зареждане стартира след вкарване на литиево-йонната акумулаторна батерия в зарядната станция.

Времето за зареждане зависи от степента на зареждане и капацитета на литиево-йонната акумулаторна батерия.

Принцип на зареждане

Литиево-йонните акумулаторни батерии са заредени с постоянни токови импулси.

Степента на зареждане на литиево-йонната акумулаторна батерия се контролира по време на процеса на зареждане. Чрез проследяване на кривата на зареждане се гарантира 100 %-во зареждане, като се избягва презареждане.

Освен това се следят температурата и времето на зареждане на акумулаторната батерия.

Индикаторът на степента на зареждане **f** на литиево-йонната акумулаторна батерия разполага с 5 светодиода (LED). Всеки светодиод отчита 20 % капацитет на зареждане. Ако акумулаторната батерия се намира в процес на зареждане, мига светодиодът за съответната степен на зареждане. Ако светят всички светодиоди непрекъснато, акумулаторната батерия е напълно заредена.

Време за товарене

При достигане на максималното време на зареждане процесът на зареждане се прекратява. Времето на зареждане възлиза на около 70 мин.

3. Подготовка

При неспазване на посочените по-долу предписания, Aescular не поема каквато и да било отговорност.

► При инсталиране и използване на продукта спазвайте:

- националните предписания за инсталиране и експлоатация,
- националните предписания относно пожаро- и взривозащита,
- указанията за приложение съгласно разпоредбите на стандартите IEC-/VDE.

4. Работа с акумулаторната машинка за стригане на овце, зарядното устройство и литиево-йонната акумулаторна батерия

4.1 Привеждане в готовност за работа

Присъединяване на принадлежности

Комбинациите от принадлежности, които не са споменати в инструкцията за употреба, могат да се използват само, ако са изрично определени за предвиденото използване. Да не се допуска отрицателно влияние върху работните характеристики и изискванията за безопасност.

Econom CL Schafschur

Акумулаторна машинка за стригане на овце Econom CL Schafschur

4.2 Функционално изпитване

Акумулаторна машинка за стригане на овце Econom CL Schafschur

- ▶ Извършете визуална проверка.
- ▶ Уверете се, че въздушните филтри **37** са правилно поставени, вижте Фиг. F.
- ▶ Вкарайте и фиксирайте литиево-йонната акумулаторна батерия **38** в отделението на машинката.
- ▶ Проверка на степента на зареждане на акумулаторната батерия: натиснете бутон **g**, вижте Фиг. E.
- ▶ Индикаторът за степента на зареждане **f** показва съответната степен на зареждане.

Указание

За да се предотврати разреждане на литиево-йонната акумулаторна батерия при неизползване на машинката, електронната връзка на литиево-йонната акумулаторна батерия към управлението на акумулаторната машинка за стригане на овце се прекъсва след 1 час.

- ▶ Повторно активиране на литиево-йонната акумулаторна батерия **38**: задействайте бутон **g**, вижте Фиг. E.
Всички светодиоди на индикатора на степента на зареждане **f** светват.

Зарядно устройство/литиево-йонна акумулаторна батерия

- ▶ Извършете визуална проверка.
- ▶ Преди присъединяване на продукта към хранващата мрежа:
 - Проверете хранващия кабел за евентуални повреди.
 - Проверете продукта за възможни повреди (напр. проверете контактите на отделението за батерията за изкривени контакти).
- ▶ Вкарайте мрежовия кабел в щекера на уреда на зарядната страница.
- ▶ Вкарайте мрежовия щекер в щепселната розетка на хранващата мрежа.
- ▶ Поставете литиево-йонната акумулаторна батерия **38** в отделението за батерията на зарядното устройство и заредете, вижте Фиг. F.

4.3 Съхранявайте зарядното устройство и литиево-йонните акумулаторни батерии на сухо място



ПРЕДУПРЕЖ
ДЕНИЕ

Опасност от пожар при късо съединение на полюсите, причинено от течности или метални предмети!

- ▶ Не включвайте на късо литиево-йонната акумулаторна батерия.



ПРЕДУПРЕЖ
ДЕНИЕ

Опасност от нараняване поради повреден мрежови кабел!

- ▶ Преди зареждане проверете хранващия кабел за повреди.
- ▶ Обърнете се към производителя за смяна на повредения хранващ кабел.



ПРЕДУПРЕЖ
ДЕНИЕ

Опасност от нараняване и причиняване на материални щети в резултат на повредена литиево-йонна акумулаторна батерия!

- ▶ Преди зареждане проверете литиево-йонната акумулаторна батерия за повреди.
- ▶ Не използвайте и не зареждайте повредена литиево-йонна акумулаторна батерия.



ВНИМАНИЕ

Загуба на капацитет/мощност на разредената литиево-йонна батерия в резултат на по-продължително съхранение на склад!

- ▶ Предавайте литиево-йонната батерия за по-продължително съхранение на склад само напълно заредена и я дозареждайте веднъж месечно.



ВНИМАНИЕ

Опасност от разрушаване на продукта, отделението за батерията или литиево-йонната акумулаторна батерия при вкарване на грешен тип акумулаторна батерия в отделението за батерията!

- ▶ Вкарайте литиево-йонната акумулаторна батерия само в предвиденото за това отделение за батерията.

Указание

Зарядното устройство не е предназначено за употреба от деца под 8 години и лица с намалени физически, сензорни или умствени способности или от лица с недостатъчно опит и познания, освен ако не са наблюдавани или инструктирани за безопасната употреба на уреда и са разбрали произтичащите от това опасности.

- ▶ Не позволявайте на деца да играят с уреда.
- ▶ Не позволявайте почистване и техническо обслужване на уреда от деца без наблюдение.

Указание

Литиево-йонните акумулаторни батерии се нагряват леко по време на процеса на зареждане.

Указание

Когато не се работи със зарядното устройство, мрежовият кабел трябва да се изключен от щепселната розетка.

- ▶ За зареждане на литиево-йонните акумулаторни батерии да се използва само зарядно устройство Aesculap GT803.
- ▶ Присъединяване на зарядно устройство **39**: вкарайте щекера на уреда на мрежовия кабел в зарядното устройство.

- ▶ Вкарайте мрежовия щекер на захранващия кабел в щепселната розетка.
- ▶ Поставете литиево-йонната акумулаторна батерия **38** в отделението за батерията на зарядното устройство и заредете, вижте Фиг. F. Светодиодите на индикатора на степента на зареждане **f** на литиево-йонната акумулаторна батерия мигат в съответствие с актуалния статус на зареждане. Ако светят всички светодиоди непрекъснато, акумулаторната батерия е напълно заредена.

4.4 Смяна на литиево-йонната акумулаторна батерия

- ▶ Дръжте акумулаторната машинка за стригане на овце **i** с решещата глава надолу, за да не падне литиево-йонната акумулаторна батерия **38** при отвиване, вижте Фиг. 1.
- ▶ Освободете блокировката на акумулаторната батерия **h** с палеца.



Фиг. 1

- ▶ Извадете литиево-йонната акумулаторна батерия **38**, заредете и/или вкарайте заредената резервна литиево-йонна акумулаторна батерия GT821 в акумулаторната машинка за стригане на овце **i**, вижте Фиг. 2.



Фиг. 2

- ▶ Обезопасете литиево-йонната акумулаторна батерия **38** с блокировката на акумулаторната батерия **h**, вижте Фиг. 3.

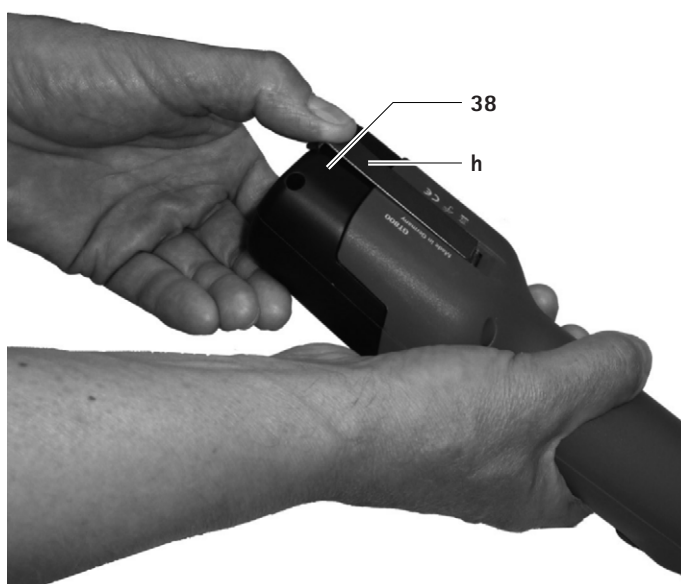

Фиг. 3

Econom CL Schafschur

Акумулаторна машинка за стригане на овце Econom CL Schafschur

4.5 Използване на режещата глава

Смазване на режещата глава



ВНИМАНИЕ

Опасност от повреждане на машинката за стригане или на режещата глава в резултат на неправилно смазване!

- ▶ Режещата глава да се смазва само при работа на машинка.
- ▶ Машинката и режещата глава да не се потапят в течности.
- ▶ Да се използва само леко смазочно масло.

- ▶ Отвор за масло **a** (ексцентриков лагер) да се смазва на всеки 2 часа с 5-10 капки, вижте Фиг. А.
- ▶ Отвор за масло **b** и **c** да се смазва на всеки 15 минути с 5-10 капки.
- ▶ Режещи пластини **1** и **2** да се смазват обилно на всяко животно, вижте Фиг. D.

Гресирание на зъбното колело



ВНИМАНИЕ

Опасност от повреждане на машинката за стригане или на зъбното колело в резултат на неправилно гресирание!

- ▶ Да се използва само трансмисионно масло GT605.
- ▶ Зъбното колело да се смазва 1-2 пъти на сезон на стригане.

- ▶ Деблокирайте и отстранете литиево-йонната акумулаторна батерия **39**.
- ▶ Развийте двата винта **6**, вижте Фиг. В.
- ▶ С поглед, насочен върху режещата глава, завъртете същата на 15° наляво и я свалете от корпуса на двигателя.
- ▶ Нанесете около 1 см грес върху двете, разположени една срещу друга места на зъбното колело **10**, вижте Фиг. С.
- ▶ Гресирайте отвътре регулиращата гайка **8** и притискателната лагерна втулка **25**.
- ▶ Гресирайте стеблата на притискателните лапи **3** и **5**.

Смяна на режещите пластини

- ▶ Деблокирайте и отстранете литиево-йонната акумулаторна батерия **39**.

Смяна на горната режеща пластина

Указание

Горната режеща пластина **2** се сменя два-три пъти на всяка долна режеща пластина **1**.

- ▶ Развийте регулиращата гайка **8** така, че да можете да изтеглите горната режеща пластина **2** под притискателните лапи **3** и **5**, вижте Фиг. А.

- ▶ Поставете нова режеща пластина. При това се уверете, че върховете **d** на притискателните лапи **3** и **5** и езицето **e** на задържащата пружина **4** влизат точно в предвидените отвори на горната режеща пластина **2**.

Смяна на долната режеща пластина

- ▶ Развийте двата регулиращи винта **8**, вижте Фиг. А.
- ▶ Развийте двата затегателни винта **9** и изтеглете напред и извадете долната режеща пластина **1**, вижте Фиг. С.
- ▶ Поставете нова режеща пластина. При това се уверете, че долната режеща пластина **1** е издадена на около 2 мм от горната режеща пластина **2**, вижте Фиг. D.

Настройка на натиска на пластините

Указание

Настройката на натиска на пластините трябва да се извършва при работеща машина и без помощни инструменти.

Указание

Прекалено висок натиск на пластините води до загряване и по-голямо износване на режещите пластини.

- ▶ Развийте внимателно регулиращата гайка **8** докато горната режеща пластина **2** не се притиска повече към долната режеща пластина **1** (ясен звук при работа), вижте Фиг. А.
- ▶ Затегнете регулиращата гайка **8** така, че двигателят да започне да работи на по-бавни обороти (следете за шумове при работа).

Почистване на режещата глава

- ▶ Режещата глава трябва да се почиства поне на няколко дни по време на сезона на стригане или при замърсяване.
- ▶ Деблокирайте и отстранете литиево-йонната акумулаторна батерия **38**.
- ▶ Развийте двата винта **6**, вижте Фиг. В.
- ▶ С поглед, насочен върху режещата глава, завъртете същата на 15° наляво и я свалете от корпуса на двигателя.
- ▶ Свалете режещите пластини, вижте Смяна на режещите пластини.
- ▶ почистете щателно вътрешното пространство и единичните части на режещата глава с четка.
- ▶ Поставете и затегнете режещите пластини, вижте Смяна на режещите пластини.
- ▶ Гресирание на зъбното колело, вижте Гресирание на зъбното колело.
- ▶ Поставете внимателно режещата глава върху двигателя. При това се уверете, че режещата глава е поставена така, че да бъде леко извъртяна на около 15° наляво, а долното краче да зацепва в жлеба на корпуса на двигателя.
- ▶ Смажете режещата глава, вижте Смазване на режещата глава.

Почистване на въздушните филтри

- ▶ Почиствайте въздушен филтър **37** поне веднъж дневно или при замърсяване.
- ▶ Свалете въздушен филтър **37** от акумулаторната машинка за стригане на овце, вижте Фиг. G.
- ▶ Почистете щателно въздушен филтър **37** в топла вода с четка.
- ▶ Оставете въздушния филтър **37** да изсъхне.
- ▶ Почистете акумулаторната машинка за стригане на овце.
- ▶ Поставете въздушния филтър **37** на акумулаторната машинка за стригане на овце.

Допълнително шлифоване на режещите пластини

- ▶ За допълнителното шлифоване на режещите пластини се обърнете към отдела за техническо обслужване, вижте Техническо обслужване.

4.6 Съхранение

- ▶ Машината за стригане и режещите пластини трябва да се почистят добре преди прибиране за съхранение, вижте Обработка.
- ▶ Машината за стригане да се съхранява в сухо, тъмно и чисто помещение.

5. Режещи пластини

Режещи пластини, подходящи за режеща глава GT369

Номер на артикул	Обозначение
GT578	Горна режеща пластина с 4 зъбци
GT588	Долна режеща пластина с 13 зъбци с дебелина 3,5 мм
GT594	Долна режеща пластина с 13 зъбци, с извити навън външни зъбци

Режещи пластини, подходящи за режеща глава GT669

Номер на артикул	Обозначение
GT578	Горна режеща пластина с 4 зъбци
GT598	Долна режеща пластина с 13 зъбци с дебелина 3,5 мм
GT594	Долна режеща пластина с 13 зъбци, с извити навън външни зъбци

6. Обработка

6.1 Почистване/дезинфекция



ОПАСНОСТ

Опасност от токов удар и пожар!

- ▶ Преди почистването:
 - Издърпайте мрежовия щекер от зарядното устройство.
 - Деблокирайте литиево-йонните акумулаторни батерии и ги отстранете от акумулаторната машинка за стригане на овце.
- ▶ Да не се използват горими и експлозивни почистващи и дезинфекционни средства.
- ▶ Уверете се, че в продукта не прониква течност.



ВНИМАНИЕ

Опасност от повреда или разрушаване на продукта в резултат на машинно почистване/дезинфектиране!

- ▶ Продуктът да се почиства/дезинфектира само ръчно.
- ▶ Никога не стерилизирайте продукта.



ВНИМАНИЕ

Възможни вреди по продукта в резултат на използвани неподходящи почистващи/дезинфектиращи средства!

- ▶ Одобрени за повърхностно почистване почистващи/дезинфекционни средства да се използват само по указание на производителя.
- ▶ Никога не поставяйте продукта във вода или почистващо средство.
- ▶ Не допускайте проникване на течност в отделенията за батериите.
- ▶ Почистете най-грижливо контактите в отделението за батерията.

- ▶ Избършете корпуса на продукта с невлакнеста кърпа, навлажнена с търговско обичайно средство за дезинфекция.
- ▶ При необходимост оберете остатъците от почистващото и дезинфектиращо средство след изтичане на времето им на въздействие с невлакнеста кърпа, навлажнена в чиста вода.
- ▶ За подсушаване използвайте чиста, невлакнеста кърпа.
- ▶ Почистете контактите в отделенията за батериите с изопропанол или етилов спирт и тампон. Да не се използват стимулиращи корозията химикали.
- ▶ При необходимост повторете почистването/дезинфектирането.

Econom CL Schafschur

Акумулаторна машинка за стригане на овце Econom CL Schafschur

6.2 Контрол и проверка

- ▶ Оставете продукта да се охлади на стайна температура.
- ▶ След всяко почистване и дезинфектиране проверявайте за: чистота, функциониране и повреди.
- ▶ Проверявайте продукта за повреди, нестандартни шумове при работа, прегряване или прекалено силни вибрации.
- ▶ Следете режещата глава за счупени, повредени или затъпени резци.
- ▶ При повреда продуктът да се изключи незабавно.

7. Техническо обслужване

За да се гарантира надеждна експлоатация, Aescular препоръчва техническо обслужване **поне веднъж годишно**.

8. Откриване и отстраняване на грешки

8.1 Акумулаторна машинка за стригане на овце Econom CL Schafschur

Повреда	Откриване	Причина	Отстраняване
Акумулаторната машинка за стригане на овце не работи	–	Литиево-йонната акумулаторна батерия не е активирана	Задействайте бутон е върху литиево-йонната акумулаторна батерия
	Светодиод от бутон Вкл./Изкл. 36 мига двукратно на секунда	Литиево-йонната акумулаторна батерия не е заредена	Заредете литиево-йонната акумулаторна батерия
	–	Дефектна литиево-йонната акумулаторна батерия	Използвайте нова литиево-йонната акумулаторна батерия
	–	Не се използва литиево-йонна акумулаторна батерия	Използвайте литиево-йонната акумулаторна батерия
Акумулаторната машинка за стригане спира по време на употреба	–	Литиево-йонната акумулаторна батерия е изключена чрез схемата за защита	Изключете и включете отново акумулаторната машинка за стригане на овце
	–	Литиево-йонната акумулаторна батерия е празна	Използвайте нова литиево-йонната акумулаторна батерия

8.2 Зарядно устройство и литиево-йонна акумулаторна батерия

Повреда	Откриване	Причина	Отстраняване
Зарядното устройство не работи	Светодиодният LED индикатор "Akku" не свети	Захранващият кабел не е включен	Вкарайте захранващия кабел в щепсела на уреда на зарядното устройство и в розетка на захранващата мрежа
	Литиево-йонната акумулаторна батерия не е заредена	Дефектен мрежовия кабел	Сменете мрежовия кабел
Дефектна литиево-йонната акумулаторна батерия		Литиево-йонната акумулаторна батерия да се изпрати на производителя за ремонт вижте Техническо обслужване	
Литиево-йонната акумулаторна батерия не се зарежда	Литиево-йонната акумулаторна е вкарана в щепсела, но индикаторът за степента на зареждане не свети	Замърсени контакти на зарядното устройство	Почистете контактите в отделениято за батерията, вижте Обработка
	-	Повредени контакти на зарядното устройство	Изпратете зарядното устройство на производителя за ремонт вижте Техническо обслужване
	-	Дефектна литиево-йонната акумулаторна батерия	Изпратете литиево-йонната акумулаторна батерия на производителя за ремонт вижте Техническо обслужване
	-	Дефектно зарядно устройство	Изпратете зарядното устройство на производителя за ремонт вижте Техническо обслужване
	-	По време на процеса на зареждане в литиево-йонната акумулаторна батерия се измерва прекалено висока температура	Извадете литиево-йонната акумулаторна батерия от отделениято за батерията, оставете я да се охлади и повторете процеса на зареждане
	-	Неизправност при зареждане или дефектна литиево-йонна акумулаторна батерия	Извадете литиево-йонната акумулаторна батерия от отделениято за батерията и повторете процеса на зареждане
			При повторна поява на неизправността: изпратете литиево-йонната акумулаторна батерия на производителя за ремонт, вижте Техническо обслужване
			При повторна поява на неизправността: изпратете литиево-йонната акумулаторна батерия на производителя за ремонт вижте Техническо обслужване

Econom CL Schafschur

Акумулаторна машинка за стригане на овце Econom CL Schafschur

9. Техническо обслужване



Опасност от нараняване и/или неизправност!
▶ Да не се предприемат изменения по продукта.

Изменения по това техническо оборудване могат да доведат до отпадане на гаранцията/гаранционните претенции, както и до отнемане на евентуални разрешения.

Адреси на сервиси

Albert Kerbl GmbH

Felizenzell 9

84428 Buchbach / Germany

Phone: +49 (0) 8086 933-100

Fax: +49 (0) 8086 933-500

E-mail: info@kerbl.com

www.kerbl.com

Адреси на други сервиси можете да получите на горепосочения адрес.

10. Принадлежности/резервни части

Номер на артикул	Обозначение	Модел	Мрежови кабел или захранващ блок	Литиево-йонна акумулаторна батерия	Зарядна станция, компл.	Принадлежности
GT684/GT686/ GT824/GT826	Econom CL Schafschur	Европа освен Вели- кобритания	TA012170 Европейски плосък щекер, черен, L=1,8 м	GT821	GT803	GT604 Специално масло за режещите пластини и режещата глава
GT684G/GT686G/ GT824G/GT826G		Великобритания	TA012169 GB щекер, черен, L=1,8 м			GT605 Трансмисионната смазка (туба)
GT684K/GT686K/ GT824K/GT826K		САЩ	TA012168 2-полюсен щекер на уред, черен, L=1,8 м			
GT684A/GT686A/ GT824A/GT826A		Австралия	TA013657 2-полюсен щекер на уред, черен, L=1,8 м			

11. Технически данни

11.1 Акумулаторна машинка за стригане на овце Econom CL Schafschur

Честота на ходовете	макс. 2 700 об./мин.
Продължителност на хода с една литиево-йонна акумулаторна батерия	около 50 мин. до 70 мин.
Номинално напрежение	макс. 21,6 V
Капацитет	макс. 2,6 A
Тегло (с режеща глава и акумулаторна батерия)	1 470 гр.

Маркировки за съответствие със стандарти CE, UL, CSA

11.2 Зарядно устройство GT803

Диапазони на мрежово напрежение (разход на електроенергия)	100 V до 240 V
Честота	50 Hz до 60 Hz
Зарядно напрежение/напрежение на изхода	макс. 25,2 V
Заряден ток/ток на изхода	макс. 2,6 A
Тегло (с кабел и захранващ блок)	764 g
Маркировки за съответствие със стандарти	CE, UL, CSA

11.3 Литиево-йонната акумулаторна батерия GT821

Тип на клетките	Li
Номинално напрежение	21,81 V
Капацитет	3,5 Ah
Време за зареждане	Около 70 мин.
Маркировки за съответствие със стандарти	TÜV-Süd, TÜV NRTL (US-C), CE

11.4 Декларация за съответствие

CE Декларираме на собствена отговорност, че този продукт е в съответствие със следните стандарти и нормативни документи:

2004/108/ЕО Директива за електромагнитна съвместимост
DIN EN 60335-1
DIN EN 60335-2-8

Безопасност на електрически уреди за битова употреба и подобни цели

- Общи изисквания
- за машинки за подстригване

Aescular Schermaschinen GmbH

13. 2 години гаранция

Уважаеми клиенти,

Благодарим Ви, че избрахте продукт от нашата фирма.

Името Aescular от десетилетия е еталон за изпитано качество и първокласно сервизно обслужване. Ние предлагаме на своите клиенти иновативни продукти с превъзходни технически характеристики. Aescular произвежда висококачествени уреди и Ви гарантира използването на висококачествени материали и добросъвестно производство. Бихме желали да обърнем внимание на това, че ние не носим отговорност за дефекти на нашите продукти, причинени в резултат на неправилна употреба, нормално износване или неправилно използване, както и използване на неподходящи или неизправни продукти на други производители.

От гаранцията са изключени и дефекти, които не оказват или оказват незначително влияние върху стойността или функционирането.

В рамките на нашите гаранционни задължение ние си запазваме правото да ремонтираме или заменим продукта.

12. Изхвърляне като отпадък

Електрическите инструменти, принадлежностите и опаковката трябва да се предават за екологосъобразно рециклиране.

12.1 Само за страни-членки на ЕС

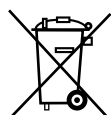

Не изхвърляйте електрически инструменти заедно с битови отпадъци!

Съгласно европейската Директива 2012/19/ЕО относно отпадъци от електрическо и електронно оборудване (ОЕЕО) и нейното транспониране в националното право вече неизползвани електрически инструменти трябва да се събират разделно и да се предават за екологосъобразно рециклиране.

12.2 Литиево-йонна акумулаторна батерия

Не изхвърляйте литиево-йонни акумулаторни батерии заедно с битови отпадъци, в огън или вода. Дефектни и използвани литиево-йонни акумулаторни батерии трябва да се събират, рециклират или изхвърлят като отпадък по екологосъобразен начин в съответствие с Директива 2006/66/ЕО.

Econom CL Schafschur

Akülü Kırkma Makinesi Econom CL Koyun Kırkma

Genel bakış

Poz.	GT369		Tanım
	GT669		
Sipariş No.			
1	GT588	GT598	Alt kesme plakası
2	GT578		Üst kesme plakası
3	GT369206	GT669206	Germe plakası, sol
4	GT630204		Tutma yayı
5	GT369207	GT669207	Germe plakası, sağ
6	TA010017		Vida (2x)
8	GT620208		Ayar somunu
9	GT630015		Sıkıştırma civatası (2x)
10	GT369312		Alın dişlisi ve mil
11	TA007573		Silindir başlı civata (2x)
15	GT620203		Kulbutör mili pimi
16	GT369801	GT669801	Gövde alt parçası monte edilmiş
18	GT369214		Yatak kovani
19	TA004029		O Ring
20	TA008542		Keçe
21	TA003816		Dişli pim
22	TA003817		Somun M5
23	GT369213		Eksantrik muylu, (soldan dış)
24	GT620306		Titreşim somunu
25	GT586139		Basınç yatağı halkası
26	GT586239		Yay rondela
27	GT369202	GT669100	Gövde kapağı
28	GT369209		İtme çubuğu
29	GT369208		Delikli yay
30	TA003834		Somun M3
31	GT369205	GT669205	Titreşim kolu
32	TA008588		Mercimek başlı vida
33	GT620023		Dişli disk
34	GT620021		Somun M4
35	TA009222		Tornavida
36	GT474206		Açma/Kapama butonu
37	GT800804		Hava filtresi (mavi)

Poz.	GT369		Tanım
	GT669		
Sipariş No.			
38	GT821		Li-Ion batarya
39	GT803		Şarj cihazı
-	GT604		Kesme kafası ve kesme plakaları için özel yağ
	GT605		Dişli gresi (Tüp)
	GT374208		Kömürler

Üründeki simgeler



Dikkat, genel uyarı işareti
Dikkat, ürünle gelen belgeleri dikkate alınız



Elektrikli ve elektronik cihazlarının tanımlanması, bkz. Atık bertarafı

İçindekiler

1.	Güvenli kullanım.....	195
2.	Cihazın tanımı.....	196
2.1	Ambalaj içeriği	196
2.2	Çalıştırmak için gerekli komponentler	196
2.3	Kullanım amacı.....	196
2.4	Çalışma şekli	196
3.	Hazırlama	197
4.	Akülü kırkma makinesi, şarj cihazı ve Li-Ion batarya kullanımı	197
4.1	Hazır bulundurma.....	197
4.2	Çalışma kontrolü.....	197
4.3	Şarj cihazının bağlanması/Li-Ion bataryanın şarj edilmesi	197
4.4	Li-Ion bataryaların değiştirilmesi	198
4.5	Kesme kafası kullanımı.....	199
4.6	Muhafaza	200
5.	Kesme plakaları.....	200
6.	Hazırlık	201
6.1	Temizlik/Dezenfeksiyon	201
6.2	Kontrol ve test	201
7.	Bakım.....	201
8.	Hataları tespit etmek ve gidermek	202

8.1	Akülü Kırkma Makinesi Econom CL Koyun Kırkma	202
8.2	Şarj cihazı ve Li-Ion batarya	202
9.	Teknik Servis	203
10.	Aksesuarlar/Yedek parçalar	204
11.	Teknik bilgiler	204
11.1	Akülü Kırkma Makinesi Econom CL Koyun Kırkma	204
11.2	Şarj cihazı GT803	204
11.3	Li-Ion batarya GT821	204
11.4	Uygunluk beyanı	204
12.	Atık bertarafı	205
12.1	Yalnızca AB üyesi ülkeler için	205
12.2	Li-Ion batarya	205
13.	2 yıl garanti	205



Yanma tehlikesi!

Uzun süreli kullanımdan sonra kesme kafaları sıcak olabilir.

- ▶ Kesme kafalarına kullanıldıktan hemen sonra dokunmayınız.
- ▶ Kırkma makinesini kullanıldıktan sonra soğumaya bırakınız.

1. Güvenli kullanım



Elektrik çarpması sonucu hayati tehlike!

- ▶ Ürün gövdesini açmayın.
- ▶ Ürünü sadece topraklama iletkeni olan bir şebekeye bağlayınız.
- ▶ Ürünü kuru tutunuz.



Şarj cihazının hasarlı şebeke bağlantı kablosu nedeniyle yaralanma tehlikesi!

- ▶ Şebeke bağlantı kablosunu hasar bakımından kontrol ediniz.
- ▶ Hasarlı şebeke bağlantı kablosunu üreticisinden değiştiriniz.

Not

Bu cihaz yalnızca hayvan tüylerinin kesilmesi için öngörülmüştür.

- ▶ Ürünü yalnızca eğitim almış kimselerin kullanmasını sağlayınız.
- ▶ Ürünü kullanmadan önce çalışır durumda olduğunu ve usule uygun durumda olduğunu doğrulamak üzere kontrol ediniz.
- ▶ Şarj cihazı ve Li-Ion bataryayı oda sıcaklığında muhafaza ediniz.
- ▶ Şarj cihazı ve Li-Ion bataryaları kuru tutunuz.
- ▶ İlk kullanımdan önce Li-Ion bataryayı şarj ediniz.
- ▶ Uygun olmayan kurulum ya da çalıştırma nedeniyle meydana gelebilecek hasarlardan kaçınmak ve garanti hizmetini ve sorumluluğu tehlikeye atmamak için:
 - Ürün sadece bu kullanım kılavuzu uyarınca kullanılmalıdır.

Econom CL Schafschur

Akülü Kırkma Makinesi Econom CL Koyun Kırkma

- Güvenlik bilgilerine ve bakım-onarım talimatlarına uyun.
- Sadece Aesculap ürünlerini birbiriyle kombine edilmelidir.
- ▶ Kullanım kılavuzunu kullanıcılar için erişilebilir bir şekilde muhafaza edin.
- ▶ Geçerli standartlara mutlaka uyunuz.
- ▶ Odanın elektrik tesisatının IEC şartlarına uygun olmasını sağlayınız.
- ▶ Şebeke bağlantılarını daima fişten tutarak çekiniz, hiçbir zaman kablodan çekmeyiniz.
- ▶ Ürünü patlama tehlikesi olan alanlarda kullanmayınız.
- ▶ Hasarlı ya da arızalı bir ürünü kullanmayınız. Ürün hasarlıysa derhal kullanımdan kaldırınız.

Not

Bu şarj cihazı, 8 yaşın üstündeki çocuklar ve fiziksel, duyuşsal veya ruhsal açıdan sınırlı yeteneklere sahip veya deneyim ve/veya bilgi eksikliği olan kişiler tarafından, güvenliklerinden sorumlu kişilerce gözetim altında oldukları durumlarda veya cihazın nasıl kullanılacağı ve kullanımından doğabilecek tehlikeler konularında bilgilendirildikleri ve bunları anladıkları durumlarda kullanılabilir.

- ▶ Çocuklar cihazla oynamamalıdır.
- ▶ Şarj cihazının temizlik ve bakımı çocuklar tarafından yapılacaksa, bu mutlaka gözetim altında yapılmalıdır.

2. Cihazın tanımı

2.1 Ambalaj içeriği

Ürün no.	Adı
GT680 / GT820	Akülü Kırkma Makinesi Econom CL Koyun Kırkma
GT821	Li-lon batarya
GT803	Şarj cihazı
bkz. Aksesuarlar/Yedek parçalar	Şebeke bağlantı kablosu (cihaz fişi ile)
TA015314	Kullanım talimatı
GT604	Yağ şişesi

2.2 Çalıştırmak için gerekli komponentler

- Akülü Kırkma Makinesi Econom CL Koyun Kırkma
- Şarj cihazı
- Şebeke bağlantı kablosu (cihaz fişi ile)
- Li-lon batarya

2.3 Kullanım amacı

Akülü Kırkma Makinesi Econom CL Koyun Kırkma

Akülü Kırkma Makinesi Econom CL Koyun Kırkma koyunların kırılması için kullanılır.

Şarj cihazı GT803/Li-lon batarya GT821

Şarj cihazı GT803 Li-lon bataryaların GT821 şarj edilmesi için kullanılır.

2.4 Çalışma şekli

Akülü Kırkma Makinesi Econom CL Koyun Kırkma

Akülü Kırkma Makinesi Econom CL Koyun Kırkma Açma/Kapama tuşuyla 36 açılır ve kapatılır.

Not

Makinenin yanlışlıkla açılması veya kapatılmasını önlemek için Açma/Kapama tuşu basıldıktan ancak >0,5 saniye sonra yanıt verir.

Şarj cihazı GT803/Li-lon batarya GT821

Şarj cihazı GT803 100 V ila 240 V ve 50 Hz ila 60 Hz şebeke gerilim alanı için tasarlanmıştır.

Çalışmaya hazır olmasını sağlamak için şarj cihazı GT803 şebeke fişiyle besleme şebekesine bağlanır.

Şarj cihazı GT803 bir şarj yuvasına sahiptir.

Li-lon bataryanın şarj istasyonuna takılmasıyla şarj işlemi otomatik olarak başlatılır.

Şarj süresi şarj durumuna ve Li-lon bataryanın kapasitesine bağlıdır.

Şarj ilkesi

Li-lon bataryalar sabit akım impulslarıyla şarj edilir.

Li-lon bataryanın şarj durumu, şarj sırasında denetlenir. Şarj eğrisinin kontrolü sayesinde aşırı yüklemeye oluşmaksızın %100 şarj işlemi garanti edilmektedir.

Ek olarak batarya sıcaklığı ve şarj süresi de denetlenir.

Li-lon bataryanın şarj durumu göstergesi f 5 LED'e sahiptir. Her LED şarj hacminin % 20'sine tekabül eder. Batarya şarj edilirken ilgili şarj durumunun LED'i yanıp-söner. Tüm LED'ler sürekli olarak yandığında batarya tamamen dolmuş demektir.

Şarj süresi

Maksimum şarj süresine erişildiğinde şarj işlemi kesilir. Şarj süresi yakl. 70 dakikadır.

3. Hazırlama

Aşağıdaki kurallara uyulmadığında, Aesculap hiç bir sorumluluk üstlenmez.

- ▶ Ürünün kurulumunda ve işletiminde uyulması gerekenler:
 - Ulusal kurulum ve işletmeciy yönetmelikleri,
 - Ulusal yangın ve patlama emniyeti ile ilgili kurallar,
 - IEC/VDE hükümleri uyarınca uygulama bilgileri.

4. Akülü kırkma makinesi, şarj cihazı ve Li-lon batarya kullanımı

4.1 Hazır bulundurma

Aksesuar bağlama

Kullanım kılavuzunda adı geçmeyen aksesuar kombinasyonları, öngörülen uygulama için öngörülmüş oldukları bilhassa belirtilmiyorsa, kullanılamaz. Performans özellikleri ve güvenlik şartları olumsuz etkilenmemelidir.

4.2 Çalışma kontrolü

Akülü kırkma Makinesi Econom CL Koyun kırkma

- ▶ Görsel kontrol gerçekleştirin.
- ▶ Hava filtresinin **37** doğru şekilde takıldığından emin olun, bkz. Şekil F.
- ▶ Li-lon bataryayı **38** makine bölümüne itin ve kilitleyiniz.
- ▶ Bataryanın şarj seviyesini kontrol ediniz: Butona **g** basınız, bkz. Şekil E.
- ▶ Şarj durumu göstergesi **f** şarj durumunu gösterir.

Not

Li-lon bataryanın makine kullanılmadığında boşalmasını önlemek için Li-lon bataryanın akülü kırkma makinesi kumandasıyla olan elektronik bağlantısı 1 saat sonra kesilir.

- ▶ Li-lon bataryanın **38** yeniden etkinleştirilmesi: Butona **g** basınız, bkz. Şekil E.
Şarj durum göstergesinin **f** tüm LED'leri yanar.

Şarj cihazı/Li-lon batarya

- ▶ Görsel kontrol gerçekleştirin.
- ▶ Ürünü besleme şebekesine bağlamadan önce:
 - Şebeke bağlantı kablosunu olası hasar konusunda kontrol ediniz.
 - Ürünü olası hasarlar konusunda kontrol ediniz (ör. şarj yuvası kon-taklarının eğilip eğilmediğini kontrol ediniz).
- ▶ Şebeke bağlantı kablosunu şarj istasyonundaki cihaz soketine takınız.
- ▶ Şebeke fişini besleme şebekesinin prizine sokun.
- ▶ Li-lon bataryayı **38** şarj cihazının şarj yuvasına takınız ve şarj ediniz, bkz. Şekil F.

4.3 Şarj cihazının bağlanması/Li-lon bataryanın şarj edilmesi



UYARI

Kutuplarda sıvı veya metal parçalar nedeniyle oluşan kısa devrede yangın tehlikesi!

- ▶ Li-lon bataryaya kısa devre yaptırmayınız.



UYARI

Hasarlı şebeke bağlantı kablosu nedeniyle yaralanma tehlikesi!

- ▶ Şebeke bağlantı kablosunu hasar bakımından kontrol ediniz.
- ▶ Hasarlı şebeke bağlantı kablosunu üreticisinden değiştiriniz.



UYARI

Hasarlı Li-lon batarya nedeniyle yaralanma ve hasar tehlikesi!

- ▶ Li-lon bataryayı şarj etmeden önce hasar konusunda kontrol ediniz.
- ▶ Hasarlı Li-lon bataryayı kullanmayınız veya şarj etmeyiniz.

Econom CL Schafschur

Akülü Kırkma Makinesi Econom CL Koyun Kırkma



DİKKAT

Uzun süre depolama, boşalan Li-lon bataryanın kapasitesinde /gücünde kayba yol açar!

- ▶ Li-lon bataryayı uzun süreli olarak yalnızca tam dolu durumda muhafaza ediniz ve ayda bir kez tekrar şarj ediniz.



DİKKAT

Ürün arızası, şarj yuvası ya da Li-lon batarya; yanlış batarya tipinin şarj yuvasına sokulmasıyla oluşur!

- ▶ Li-lon bataryayı yalnızca buna uygun şarj yuvası içine takınız.

Not

Bu şarj cihazı, 8 yaşın üstündeki çocuklar ve fiziksel, duyuşsal veya ruhsal açıdan sınırlı yeteneklere sahip veya deneyim ve/veya bilgi eksikliği olan kişiler tarafından, güvenliklerinden sorumlu kişilerce gözetim altında oldukları durumlarda veya cihazın nasıl kullanılacağı ve kullanımından doğabilecek tehlikeler konularında bilgilendirildikleri ve bunları anladıkları durumlarda kullanılabilir.

- ▶ Çocuklar cihazla oynamamalıdır.
- ▶ Şarj cihazının temizlik ve bakımı çocuklar tarafından yapılacaksa, bu mutlaka gözetim altında yapılmalıdır.

Not

Li-lon batarya şarj işlemi sırasında hafif ısınır.

Not

Şarj cihazı kullanılmadığı zamanlarda şebeke bağlantı kablosunun prizden çekilmesi gerekir.

- ▶ Li-lon bataryaların şarj edilmesi için yalnızca Aesculap şarj cihazını GT803 kullanınız.
- ▶ Şarj cihazının 39 bağlanması: Şebeke bağlantı kablosunun cihaz fişini şarj cihazına takınız.
- ▶ Şebeke bağlantı kablosunun şebeke fişini prize takınız.
- ▶ Li-lon bataryayı 38 şarj cihazının şarj yuvasına takınız ve şarj ediniz, bkz. Şekil E.

Li-lon bataryanın şarj durumu göstergesinin f LED'leri güncel şarj durumuna göre yanıp-söner. Tüm LED'ler sürekli olarak yandığında batarya tamamen dolmuş demektir.

4.4 Li-lon bataryaların değiştirilmesi

- ▶ Akülü kırkma makinesini i, gevşetirken Li-lon bataryanın 38 aşağı düşmemesi için kesme kafası aşağı gelecek şekilde tutunuz, bkz. Şekil 1.
- ▶ Batarya kilidini h başparmağınızla açınız.



Şekil 1

- Li-lon bataryayı **38** çıkartınız, şarj ediniz ve/veya şarj edilmiş yedek Li-lon bataryayı GT821 akülü kırkma makinesine i takınız, bkz. Şekil 2.



Şekil 2

- Li-lon bataryayı **38** kilidiyle **h** emniyete alınız, bkz. Şekil 3.

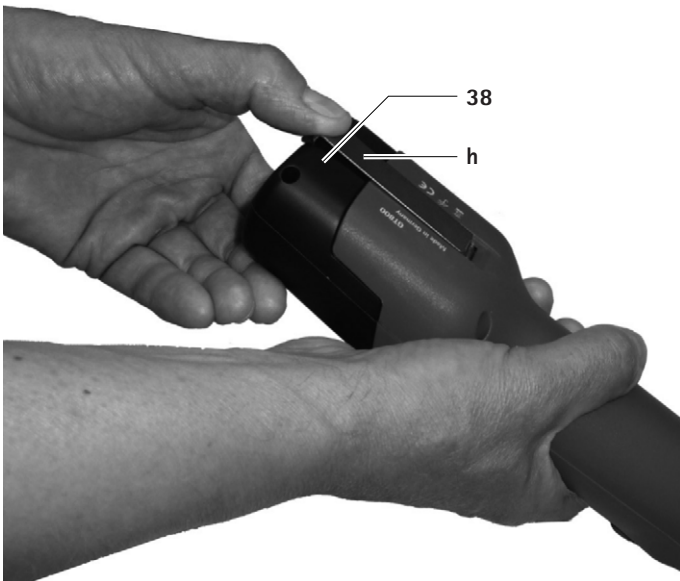

Şekil 3

4.5 Kesme kafası kullanımı

Kesme kafasının yağlanması



DİKKAT

Yanlış yağlama sonucunda kırkma makinesinin veya kesme kafasının zarar görmesi!

- Kesme kafasını yalnızca makine çalışırken yağlayınız.
- Makine ve kesme kafasını sıvı içine daldırmayınız.
- Yalnızca hafif yağlama yağı GT604 kullanınız.

- Yağ deliğine **a** (eksantrik yatak) her 2 saatte bir 5-10 damla yağ damlatınız, bkz. Şekil A.
- Yağ deliğine **b** ve **c** her 15 dakikada bir 5-10 damla yağ damlatınız.
- Kesme plakasını **1** ve **2** her hayvan için yağlayınız, bkz. Şekil D.

Dişlinin greslenmesi



DİKKAT

Yanlış gresleme sonucunda kırkma makinesinin veya dişlinin zarar görmesi!

- Yalnızca dişli yağı GT605 kullanınız.
- Dişliyi her kırkma sezonunda 1-2 defa gresleyiniz.

- Li-lon batarya **39** kilidini açınız ve çıkartınız.
- Her iki civatayı **6** sökünüz, bkz. Şekil B.
- Kesme kafasına doğru bakarken bunun yakl. 15° sola çeviriniz ve motor gövdesini alınız.
- Dişlinin **10** karşı tarafındaki iki noktaya yakl. 1 cm gres sürünüz, bkz. Şekil C.
- Ayar somununu **8** ve basınç yatağı halkasını **25** içten gresleyiniz.
- Germe plakası şaftlarını **3** ve **5** gresleyiniz.

Kesme plakalarının değiştirilmesi

- Li-lon batarya **39** kilidini açınız ve çıkartınız.

Üst kesme plakasının değiştirilmesi

Not

Üst kesme plakası **2**, her alt kesme plakası **1** başına iki veya üç kez değiştirilir.

- Ayar somununu **8**, üst kesme plakası **2** germe plakalarının **3** ve **5** altından çekilebilene kadar dışarı çeviriniz, bkz. Şekil A.
- Yeni kesme plakasını takınız. Bu sırada germe plakalarının **3** ve **5** uçlarının **d** ve tutucu yayların **4** bezlerinin **e** tam olarak üst kesme plakasının **2** öngörülen deliklerine girmesini sağlayınız.

Econom CL Schafschor

Akülü Kırkma Makinesi Econom CL Koyun Kırkma

Alt kesme plakasının değiştirilmesi

- ▶ Ayar somununu **8** gevşetiniz, bkz. Şekil A.
- ▶ Her iki sıkıştırma vidasını **9** gevşetiniz ve alt kesme plakasını **1** öne doğru çekiniz, bkz. Şekil C.
- ▶ Yeni kesme plakasını takınız. Bu sırada alt kesme plakasının **1** üst kesme plakasından **2** yakl. 2 mm önde olmasını sağlayınız, bkz. Şekil D.

Plaka baskısının ayarlanması

Not

Plaka baskısı ayar işlemi makine çalışırken ve ek bir alet kullanılmadan yapılmalıdır.

Not

Plaka basıncı çok yüksek olması ısınmanın yüksek olmasına ve kesme plakalarının daha çok aşınmasına neden olur.

- ▶ Ayar somununu **8**, üst kesme plakası **2** alt kesme plakası **1** üstüne artık bastırılmayacak kadar dikkatli bir şekilde dışarı çeviriniz (hafif çalışma sesi), bkz. Şekil A.
- ▶ Ayar somununu **8** motor daha yavaş çalışacak şekilde sıkınız (çalışma sesine dikkat ediniz).

Kesme makinesinin temizlenmesi

- ▶ Kesme kafasını en az birkaç kırkma gününden sonra veya kirlenme halinde temizleyiniz.
- ▶ Li-Ion batarya **38** kilidini açınız ve çıkartınız.
- ▶ Her iki civatayı **6** sökünüz, bkz. Şekil B.
- ▶ Kesme kafasına doğru bakarken bunun yakl. 15° sola çeviriniz ve motor gövdesini alınız.
- ▶ Kesme plakalarını alınız, bkz. Kesme plakalarının değiştirilmesi.
- ▶ Kesme kafasının iç bölmesini ve parçalarını bir fırça veya kıl fırça ile temizleyiniz.
- ▶ Kesme plakalarını takınız ve sıkınız, bkz. Kesme plakalarının değiştirilmesi.
- ▶ Dişliyi gresleyiniz, bkz. Dişlinin greslenmesi.
- ▶ Kesme kafasını dikkatli bir şekilde motor üstüne takınız. Bu sırada kesme kafasının yakl. 15° sola çevrilmiş halde takılmasına ve burnunun motor gövdesinin kanalı içine girmesine dikkat ediniz.
- ▶ Kesme kafasını yağlayınız, bkz. Kesme kafasının yağlanması.

Hava filtresinin temizlenmesi

- ▶ Hava filtresini **37** en az günde bir defa veya kirlendiğinde temizleyiniz.
- ▶ Hava filtresinin **37** akülü kırkma makinesinden çıkartınız, bkz. Şekil G.
- ▶ Hava filtresini **37** ılık suda bir fırçayla temizleyiniz.
- ▶ Hava filtresini **37** kurumaya bırakınız.
- ▶ Akülü kırkma makinesini temizleyiniz.
- ▶ Hava filtresini **37** akülü kırkma makinesine takınız.

Kesme plakalarının bileneşmesi

- ▶ Kesme plakalarının bileneşmesi için teknik servise başvurunuz, bkz. Teknik Servis.

4.6 Muhafaza

- ▶ Kesme makinesini ve kesme plakalarını depolamadan önce iyice temizleyiniz, bkz. Hazırlık.
- ▶ Kesme makinesini kuru, karanlık ve temiz bir odada depolayınız.

5. Kesme plakaları

Kesme plakası kesme kafasına GT369 uygun

Ürün no.	Adı
GT578	Üst kesme plakası 4 dişli
GT588	Alt kesme plakası 13 dişli, 3,5 mm kalınlığında
GT594	Alt kesme plakası 13 dişli, dış dişler dışarı doğru bükülmüş

Kesme plakası kesme kafasına GT669 uygun

Ürün no.	Adı
GT578	Üst kesme plakası 4 dişli
GT598	Alt kesme plakası 13 dişli, 3,5 mm kalınlığında
GT594	Alt kesme plakası 13 dişli, dış dişler dışarı doğru bükülmüş

6. Hazırlık

6.1 Temizlik/Dezenfeksiyon



TEHLİKE

Elektrik çarpması ve yangın tehlikesi!

- ▶ Temizlikten önce:
 - Şebeke fişini şarj cihazından çekiniz.
 - Li-Ion batarya kilidini açınız ve akülü kırkma makinesinden çıkartınız.
- ▶ Yanabilir ve patlayıcı temizleme ve dezenfeksiyon maddeleri kullanmayın.
- ▶ Ürüne hiçbir sıvının sızmasını sağlayınız.



DİKKAT

Makineyle temizleme/dezenfeksiyon nedeniyle ürünün hasar görmesi ya da tahrip olması tehlikesi!

- ▶ Ürünü sadece manüel temizleyiniz/dezenfekte ediniz.
- ▶ Ürünü hiçbir zaman sterilize etmeyiniz.



DİKKAT

Uygun olmayan temizleme/dezenfeksiyon maddeleri nedeniyle üründe hasar tehlikesi!

- ▶ Üretici bilgilerine uygun olarak, yüzey temizliği için izin verilen temizlik/dezenfeksiyon maddeleri kullanın.
- ▶ Ürünü kesinlikle su ya da temizlik maddesi içine sokmayınız.
- ▶ Şarj kanallarının içine sıvı madde dökmeyiniz.
- ▶ Şarj yuvasındaki kontakları azami özenle temizleyiniz.

- ▶ Ürün gövdesini tüy bırakmayan bir bezle ve piyasada silerek dezenfeksiyon sağlayan bir deterjanla nemlendirilmiş halde siliniz.
- ▶ İhtiyaç halinde temizlik ve dezenfeksiyon maddelerinin kalıntılarını bunların tesir sürelerinin dolmasından sonra temiz suyla nemlendirilmiş bir tiftiksiz bezle siliniz.
- ▶ Kurutmak için temiz ve tiftiksiz bir bez kullanınız.
- ▶ Şarj kanallarının içindeki temasları izopropanol ya da etil alkolle ve bir ucu pamuklu çubukla temizleyiniz. Korozyona yol açan kimyasal maddeler kullanmayınız.
- ▶ Gerekiyorsa, temizlik / dezenfeksiyon işlemini tekrarlayınız.

6.2 Kontrol ve test

- ▶ Ürünün oda sıcaklığına soğumasını bekleyiniz.
- ▶ Her temizlik, dezenfeksiyon ve kurutmadan sonra üründe aşağıdaki hususları kontrol ediniz: Temizlik, fonksiyon kontrolü ve hasar durumu.
- ▶ Üründe hasarlar, düzensiz çalışma sesleri, aşırı ısınma ya da aşırı titreşim olup olmadığını kontrol ediniz.
- ▶ Kesme kafasında kırılmış, hasar görmüş ve kör kesiciler olup olmadığını kontrol ediniz.
- ▶ Ürün hasarlıysa derhal kullanımdan kaldırınız.

7. Bakım

Güvenli bir kullanım olmasını sağlamak için Aesculap yılda en az bir kez bakım yapılmasını tavsiye ediyor.

Econom CL Schafschur

Akülü Kırkma Makinesi Econom CL Koyun Kırkma

8. Hataları tespit etmek ve gidermek

8.1 Akülü Kırkma Makinesi Econom CL Koyun Kırkma

Arıza	Teşhis	Nedeni	Çözüm
Akülü kırkma makinesi çalışmıyor	-	Li-Ion batarya etkin değil	Li-Ion batarya üstündeki butona e basınız
	Açma/Kapama butonu 36 üstündeki LED saniyede iki kez yanıp-söner	Li-Ion bataryanın şarjı yok	Li-Ion bataryayı şarj ediniz
	-	Li-Ion batarya arızalı	Yeni Li-Ion batarya takınız
	-	Li-Ion batarya takılı değil	Li-Ion bataryayı takınız
Akülü kırkma makinesi çalışırken birden duruyor	-	Li-Ion bataryanın koruma devresi kapattı	Akülü kırkma makinesini kapatıp açınız
	-	Li-Ion batarya boş	Yeni Li-Ion batarya takınız

8.2 Şarj cihazı ve Li-Ion batarya

Arıza	Teşhis	Nedeni	Çözüm
Şarj cihazı çalışmıyor	"Batarya" LED göstergesi yanmıyor	Şebeke bağlantı hattı sokulmamış	Şebeke bağlantı hattını şarj cihazı üzerindeki cihaz fişine ve ikmal şebekesindeki prize sokunuz
	Li-Ion bataryanın şarjı yok	Şebeke bağlantı hattı arızalı	Şebeke bağlantı hattını değiştiriniz
		Li-Ion batarya arızalı	Li-Ion bataryayı onarım için üreticiye gönderiniz, bkz. Teknik Servis

Arıza	Teşhis	Nedeni	Çözüm
Li-lon batarya şarj edilmiyor	Li-lon batarya takılı, şarj durumu göstergesi yanmıyor	Şarj cihazının temasları kirlenmiş	Şarj yuvasındaki kontak yüzeylerini temizleyiniz, bkz. Hazırlık
	-	Şarj cihazı kontaklar hasarlı	Şarj cihazını üreticide tamir ettiriniz, bkz. Teknik Servis
	-	Li-lon batarya arızalı	Li-lon bataryayı onarım için üreticiye gönderiniz, bkz. Teknik Servis
	-	Şarj cihazı arızalı	Şarj cihazını üreticide tamir ettiriniz, bkz. Teknik Servis
	-	Şarj işlemi sırasında Li-lon bataryada çok yüksek sıcaklık ölçülüyor	Li-lon bataryayı şarj yuvasından alınız, soğumaya bırakınız ve şarj işlemini yineleyiniz
	-	Şarj arızası veya Li-lon batarya arızalı	Li-lon bataryayı şarj yuvasından alınız ve şarj işlemini yineleyiniz

Arıza tekrar ettiğinde: Aküde yeniden arıza meydana gelirse onu üreticide tamir ettiriniz, bkz. Teknik Servis

Arıza tekrar ettiğinde: Aküde yeniden arıza meydana gelirse onu üreticide tamir ettiriniz, bkz. Teknik Servis

9. Teknik Servis



UYARI

Yaralanma tehlikesi ve/veya hatalı fonksiyon tehlikesi!

► Üründe değişiklik yapmayın.

Bu teknik teçhizatıta modifikasyon yapılması garanti haklarının ve ruhsatın geçerliliğinin ortadan kalkmasına neden olabilir.

Servis adresleri

Albert Kerbl GmbH

Felizenzell 9

84428 Buchbach / Germany

Phone: +49 (0) 8086 933-100

Fax: +49 (0) 8086 933-500

E-mail: info@kerbl.com

www.kerbl.com

Diğer servis adreslerini yukarıda yazılı adresten öğrenebilirsiniz.

Econom CL Schafschur

Akülü Kırkma Makinesi Econom CL Koyun Kırkma

10. Aksesuarlar/Yedek parçalar

Ürün no.	Adı	Tasarım	Şebeke kablosu veya şebeke adaptörü	Li-lon batarya	Şarj istasyonu komple	Aksesuarlar
GT684/GT686/ GT824/GT826	Econom CL Koyun Kırkma	Avrupa Büyük Bri- tanya hariç	TA012170 Avrupa düz fiş, siyah, U=1,8 m	GT821	GT803	GT604 Kesme plakaları ve kesme kafası için özel yağ
GT684G/GT686G/ GT824G/GT826G		Büyük Bri- tanya	TA012169 GB Fiş, siyah, U=1,8 m			GT605 Dişli gresi (Tüp)
GT684K/GT686K/ GT824K/GT826K		ABD	TA012168 2 uçlu cihaz fişi, siyah, U=1,8 m			
GT684A/GT686A/ GT824A/GT826A		Avustralya	TA013657 2 uçlu cihaz fişi, siyah, U=1,8 m			

11. Teknik bilgiler

11.1 Akülü Kırkma Makinesi Econom CL Koyun Kırkma

Strok sayısı	maks. 2 700 1/dak
Bir Li-lon batarya ile çalışma süresi	yakl. 50 dak ila 70 dak
Nominal voltaj	maks. 21,6 V
Kapasite	maks. 2,6 A
Ağırlık (kesme kafası ve batarya dahil)	1 470 g
Kontrol işareti	CE, UL, CSA

11.2 Şarj cihazı GT803

Şebeke gerilim aralığı (güç girişi)	100 V ila 240 V
Frekans	50 Hz ila 60 Hz
Şarj/Çıkış Gerilimi	maks. 25,2 V
Şarj/Çıkış akımı	maks. 2,6 A
Ağırlık (kablo ve şebeke adaptörü dahil)	764 gr
Kontrol işareti	CE, UL, CSA

11.3 Li-lon batarya GT821

Akü hücre tipi	Li
Nominal gerilim	21,81 V
Kapasite	3,5 Ah
Şarj süresi	yakl. 70 dak
Kontrol işareti	TÜV-Süd, TÜV NRTL (US-C), CE

11.4 Uygunluk beyanı



İşbu belgeyle, münferiden sorumlu olarak, bu ürünün aşağıdaki normlara ve norm teşkil eden dokümanlara uygun olduğunu beyan ederiz:

2004/108/AT EMU Direktifi:

DIN EN 60335-1

DIN EN 60335-2-8

Ev ve benzeri yerlerde kullanılan elektrikli cihazların güvenliği

– Genel gereksinimler

– yün kesme makineleri için

Aesculap Schermaschinen GmbH

12. Atık bertarafı

Elektrikli aletler, aksesuar ve ambalaj çevreye uygun bir geri dönüşüm merkezine teslim edilmelidir.

12.1 Yalnızca AB üyesi ülkeler için



Elektrikli aletleri normal ev çööpüne atmayınız!
Elektrikli ve Elektronik Eski Cihazlar Hakkında
2012/19/AB sayılı Avrupa Direktifi'ne ve uyarlanan ilgili
ulusal mevzuata göre, artık kullanılmayan haldeki
elektrikli cihazların ayrı bir şekilde toplanması ve çevreye zarar vermeyecek şekilde geri dönüşüm sistemine teslim edilmesi zorunludur.

12.2 Li-lon batarya

Li-lon bataryaları ev çööpüne, ateşe veya suya atmayınız. Arızalı veya kullanılmış Li-lon bataryalar 2006/66/AT direktifine göre toplanması, geri dönüşüme tabi tutulması veya çevreye zarar vermeyecek şekilde bertaraf edilmesi gerekir.

13. 2 yıl garanti

Sayın müşterimiz,

Firmamızın bir ürününü tercih ettiğiniz için teşekkür ederiz.

Aesculap adı onlarca yıldır kontrol edilmiş kalite ve birinci sınıf servisle anılmaktadır. Müşterilerimize inovatif ve güçlü ürünler sunuyoruz. Aesculap yüksek kaliteli cihazlar üretir ve yüksek kaliteli malzemelerle özenli bir üretim sürecinde imal edilen ürünleri kullanmanızı sağlar. Ürünlerimizde yanlış kullanım, normal aşınma veya ürünün amacına aykırı kullanılması ya da uygun olmayan veya sorunsuz olmayan yabancı ürünlerin kullanılması sonucu oluşan kusurlar görülmesi halinde bunlara ilgili mesul tutulamayacağımızı hatırlatmak istiyoruz.

Aynı şekilde değerine veya işlevine etki etmeyen veya yalnızca önemsiz oranda etki eden kusurlar da kapsam dışıdır.

Mesuliyetimiz çerçevesinde mesul bulunmamız halinde, ürünü onarma veya değiştirme hakkımız saklıdır.

Econom CL Schafschur

Επαναφορτιζόμενη κουρευτική μηχανή Econom CL για κούρεμα προβάτων

Επισκόπηση

Θέση	GT369 Αρ. παραγγελίας	GT669	Ονομασία
1	GT588	GT598	Κάτω πλάκα κοπής
2	GT578		Επάνω πλάκα κοπής
3	GT369206	GT669206	Απλός σφικτήρας, αριστερά
4	GT630204		Ελατήριο στερέωσης
5	GT369207	GT669207	Απλός σφικτήρας, δεξιά
6	TA010017		Βίδα (2x)
8	GT620208		Ρυθμιστικό παξιμάδι
9	GT630015		Βίδα σύσφιξης (2x)
10	GT369312		Μετωπικό γρανάζι με άξονα
11	TA007573		Κυλινδρική βίδα (2x)
15	GT620203		Μπουλόνι κινητού βραχίονα
16	GT369801	GT669801	Κάτω μέρος περιβλήματος συναρμολογημένο
18	GT369214		Δαχτυλίδι έδρασης
19	TA004029		Δακτύλιος O
20	TA008542		Τσιμούχα
21	TA003816		Μπουζόνι
22	TA003817		Παξιμάδι M5
23	GT369213		Έκκεντρο κομβίο (αριστερόστροφο σπείρωμα)
24	GT620306		Ασφάλεια κινητού βραχίονα
25	GT586139		Δακτύλιος εδράνου ώσης
26	GT586239		Γκρόβερ
27	GT369202	GT669100	Καπάκι περιβλήματος
28	GT369209		Ράβδος πίεσης
29	GT369208		Ελατήριο με κρίκο
30	TA003834		Παξιμάδι M3
31	GT369205	GT669205	Κινητός βραχίονας
32	TA008588		Οβάλ βίδα
33	GT620023		Οδοντωτός δίσκος
34	GT620021		Παξιμάδι M4
35	TA009222		Κατσαβίδι

Θέση	GT369 Αρ. παραγγελίας	GT669	Ονομασία
36	GT474206		Πλήκτρο ενεργοποίησης/απενεργοποίησης
37	GT800804		Φίλτρο αέρα (μπλε)
38	GT821		Επαναφορτιζόμενη μπαταρία ιόντων λιθίου
39	GT803		Φορτιστής
-	GT604		Ειδικό λάδι για την κοπτική κεφαλή και τις πλάκες κοπής
	GT605		Γράσο οδοντωτών τροχών (Tube)
	GT374208		Καρβουνάκια

Σύμβολα στο προϊόν



Προσοχή, γενικό προειδοποιητικό σήμα
Προσοχή, λαμβάνετε υπόψη τα συνοδευτικά έγγραφα



Επισήμανση ηλεκτρικού και ηλεκτρονικού εξοπλισμού,
βλ. Απορριμματική διαχείριση

Πίνακας περιεχομένων

1.	Ασφαλής χειρισμός	207
2.	Περιγραφή συσκευής	209
2.1	Παραδοτέος εξοπλισμός	209
2.2	Απαιτούμενα για τη λειτουργία στοιχεία	209
2.3	Σκοπός χρήσης	209
2.4	Τρόπος λειτουργίας	209
3.	Προετοιμασία	209
4.	Χρήση επαναφορτιζόμενης κουρευτικής μηχανής, φορτιστή και επαναφορτιζόμενης μπαταρίας ιόντων λιθίου	210
4.1	Προετοιμασία	210
4.2	Έλεγχος λειτουργίας	210
4.3	Σύνδεση φορτιστή/φόρτιση επαναφορτιζόμενης μπαταρίας ιόντων λιθίου	210
4.4	Αντικατάσταση επαναφορτιζόμενης μπαταρίας ιόντων λιθίου	211
4.5	Χειρισμός της κοπτικής κεφαλής	212
4.6	Αποθήκευση	213

5.	Πλάκες κοπής	213
6.	Καθαρισμός	213
6.1	Καθαρισμός/απολύμανση	213
6.2	Επιθεώρηση και έλεγχος	214
7.	Συντήρηση	214
8.	Αναγνώριση και αντιμετώπιση σφαλμάτων	214
8.1	Επαναφορτιζόμενη κουρευτική μηχανή Esonom CL για κούρεμα προβάτων	214
8.2	Φορτιστής και επαναφορτιζόμενη μπαταρία ιόντων λιθίου ...	215
9.	Τμήμα τεχνικής υποστήριξης	216
10.	Πρόσθετα εξαρτήματα/ανταλλακτικά	216
11.	Τεχνικά χαρακτηριστικά	216
11.1	Επαναφορτιζόμενη κουρευτική μηχανή Esonom CL για κούρεμα προβάτων	216
11.2	Φορτιστής GT803	217
11.3	Επαναφορτιζόμενη μπαταρία ιόντων λιθίου GT821	217
11.4	Δήλωση συμμόρφωσης	217
12.	Απορριμματική διαχείριση	217
12.1	Μόνο για χώρες της ΕΕ	217
12.2	Επαναφορτιζόμενη μπαταρία ιόντων λιθίου	217
13.	Εγγύηση 2 ετών	217



Κίνδυνος τραυματισμού από κατεστραμμένο καλώδιο σύνδεσης του φορτιστή στο δίκτυο ρεύματος!

- ▶ Ελέγξτε το καλώδιο σύνδεσης στο δίκτυο ρεύματος πριν από τη φόρτιση για ζημιές.
- ▶ Αναθέστε την αντικατάσταση του κατεστραμμένου καλωδίου σύνδεσης στο δίκτυο ρεύματος στον κατασκευαστή.



Κίνδυνος εγκαύματος!

Μετά από παρατεταμένη χρήση, ενδέχεται να θερμανθούν οι κεφαλές ξυρίσματος.

- ▶ Μην αγγίζετε τις ξυριστικές κεφαλές μετά από τη χρήση.
- ▶ Αφήστε την ξυριστική μηχανή να κρυώσει μετά από τη χρήση.

1. Ασφαλής χειρισμός



Κίνδυνος για τη ζωή από ηλεκτροπληξία!

- ▶ Μην ανοίγετε το προϊόν.
- ▶ Συνδέετε το προϊόν μόνο σε ένα δίκτυο τροφοδοσίας με αγωγό γείωσης.
- ▶ Το προϊόν θα πρέπει να διατηρείται στεγνό.

Econom CL Schafschur

Επαναφορτιζόμενη κουρευτική μηχανή Econom CL για κούρεμα προβάτων

Υπόδειξη

Η συσκευή προορίζεται μόνο για κούρεμα ζώων.

- ▶ Μόνο εκπαιδευμένα πρόσωπα θα πρέπει να χειρίζονται το προϊόν.
- ▶ Πριν από τη χρήση του προϊόντος ελέγχετε τη λειτουργικότητα και την κανονική κατάσταση.
- ▶ Φυλάσσετε τον φορτιστή και τις επαναφορτιζόμενες μπαταρίες ιόντων λιθίου σε θερμοκρασία περιβάλλοντος.
- ▶ Διατηρείτε τον φορτιστή και τις επαναφορτιζόμενες μπαταρίες ιόντων λιθίου στεγνές.
- ▶ Πριν από την πρώτη χρήση φορτίζετε τις επαναφορτιζόμενες μπαταρίες ιόντων λιθίου.
- ▶ Για την αποφυγή ζημιών από την ακατάλληλη διάταξη ή λειτουργία και προκειμένου να μην τίθενται σε κίνδυνο η εγγύηση και η αστική ευθύνη:
 - Χρησιμοποιείτε το προϊόν μόνο σύμφωνα με τις παρούσες οδηγίες χρήσης.
 - Τηρείτε τις πληροφορίες ασφαλείας και τις υποδείξεις συντήρησης.
 - Συνδυάζετε μεταξύ τους μόνο προϊόντα Aesculap.
- ▶ Φυλάσσετε τις οδηγίες χρήσης σε χώρο στον οποίο έχει πρόσβαση ο χρήστης.
- ▶ Τηρείτε τα ισχύοντα πρότυπα.

- ▶ Εξακριβώστε αν η ηλεκτρική εγκατάσταση του χώρου πληροί τις απαιτήσεις του προτύπου IEC.
- ▶ Αποσυνδέετε τις συνδέσεις δικτύου τραβώντας το βύσμα της συσκευής και ποτέ τραβώντας από το καλώδιο.
- ▶ Μην χρησιμοποιείτε το προϊόν σε χώρους όπου υφίσταται κίνδυνος έκρηξης.
- ▶ Μην χρησιμοποιείτε ένα φθαρμένο ή κατεστραμμένο προϊόν. Διαχωρίστε αμέσως το προϊόν από άλλα προϊόντα εάν έχει υποστεί ζημίες.

Υπόδειξη

Ο φορτιστής μπορεί να χρησιμοποιηθεί από παιδιά ηλικίας μεγαλύτερης των 8 ετών, καθώς και από άτομα με μειωμένες φυσικές, αισθητηριακές ή ψυχικές ικανότητες, εφόσον επιτηρούνται από κάποιο άτομο ή έχουν ενημερωθεί για την ασφαλή χρήση της συσκευής και για τους κινδύνους που μπορεί να προκύψουν.

- ▶ Μην αφήνετε τα παιδιά να παίζουν με τη συσκευή.
- ▶ Μην αφήνετε τα παιδιά να καθαρίζουν και να συντηρούν τον φορτιστή χωρίς την επιτήρηση.

2. Περιγραφή συσκευής

2.1 Παραδοτέος εξοπλισμός

Αρ. πρ.	Όνομασία
GT680 / GT820	Επαναφορτιζόμενη κουρευτική μηχανή Econom CL για κούρεμα προβάτων
GT821	Επαναφορτιζόμενη μπαταρία ιόντων λιθίου
GT803	Φορτιστής
βλ. Πρόσθετα εξαρτήματα/ανταλλακτικά	Καλώδιο σύνδεσης στο δίκτυο ρεύματος (με βύσμα συσκευής)
TA015314	Οδηγίες χρήσης
GT604	Φιάλη λαδιού

2.2 Απαιτούμενα για τη λειτουργία στοιχεία

- Επαναφορτιζόμενη κουρευτική μηχανή Econom CL για κούρεμα προβάτων
- Φορτιστής
- Καλώδιο σύνδεσης στο δίκτυο ρεύματος (με βύσμα συσκευής)
- Επαναφορτιζόμενη μπαταρία ιόντων λιθίου

2.3 Σκοπός χρήσης

Επαναφορτιζόμενη κουρευτική μηχανή Econom CL για κούρεμα προβάτων

Η επαναφορτιζόμενη κουρευτική μηχανή Econom CL για κούρεμα προβάτων χρησιμοποιείται για το κούρεμα των προβάτων.

Φορτιστής GT803/επαναφορτιζόμενη μπαταρία ιόντων λιθίου GT821

Ο φορτιστής GT803 χρησιμοποιείται για τη φόρτιση της επαναφορτιζόμενης μπαταρίας ιόντων λιθίου GT821.

2.4 Τρόπος λειτουργίας

Επαναφορτιζόμενη κουρευτική μηχανή Econom CL για κούρεμα προβάτων

Η επαναφορτιζόμενη κουρευτική μηχανή Econom CL για κούρεμα προβάτων ενεργοποιείται και απενεργοποιείται με το πλήκτρο on/off **36**.

Υπόδειξη

Για να αποφύγετε την ακούσια ενεργοποίηση/απενεργοποίηση της μηχανής, το πλήκτρο on/off αντιδρά μετά από πάτημα >0,5 s.

Φορτιστής GT803/επαναφορτιζόμενη μπαταρία ιόντων λιθίου GT821

Ο φορτιστής GT803 είναι σχεδιασμένος για ένα εύρος τάσης δικτύου από 100 V έως 240 V και από 50 Hz έως 60 Hz.

Για να υπάρχει ετοιμότητα λειτουργίας ο φορτιστής GT803 συνδέεται με το φις του καλωδίου δικτύου στο δίκτυο τροφοδοσίας.

Ο φορτιστής GT803 διαθέτει εσοχή φόρτισης.

Συνδέοντας τις επαναφορτιζόμενες μπαταρίες ιόντων λιθίου στον σταθμό φόρτισης ξεκινάει αυτόματα η διαδικασία φόρτισης.

Ο χρόνος φόρτισης εξαρτάται από την κατάσταση φόρτισης και τη χωρητικότητα των επαναφορτιζόμενων μπαταριών ιόντων λιθίου.

Αρχή φόρτισης

Οι επαναφορτιζόμενες μπαταρίες ιόντων λιθίου φορτίζονται με σταθερούς παλμούς ρεύματος.

Η κατάσταση φόρτισης της επαναφορτιζόμενης μπαταρίας ιόντων λιθίου παρακολουθείται κατά τη διαδικασία φόρτισης. Παρακολουθώντας την καμπύλη φόρτισης, διασφαλίζεται η φόρτιση 100 % χωρίς υπερφόρτιση. Επιπλέον, παρακολουθείται η θερμοκρασία της επαναφορτιζόμενης μπαταρίας και ο χρόνος φόρτισης.

Η ένδειξη της κατάστασης φόρτισης **f** της επαναφορτιζόμενης μπαταρίας ιόντων λιθίου έχει 5 λυχνίες LED. Κάθε λυχνία LED αναπαριστά το 20 % του όγκου φόρτισης. Εάν η επαναφορτιζόμενη μπαταρία βρίσκεται σε διαδικασία φόρτισης, τότε αναβοσβήνει η λυχνία LED της εκάστοτε κατάστασης φόρτισης. Όταν ανάβουν διαρκώς όλες οι λυχνίες LED, τότε η επαναφορτιζόμενη μπαταρία έχει φορτίσει πλήρως.

Χρόνος φόρτισης

Όταν επιτευχθεί ο μέγιστος χρόνος φόρτισης, τότε διακόπτεται η διαδικασία φόρτισης. Ο χρόνος φόρτισης είναι περ. 70 min.

3. Προετοιμασία

Εάν δεν τηρηθούν οι παρακάτω προδιαγραφές, η εταιρεία Aescular δεν αναλαμβάνει καμία ευθύνη.

- ▶ Κατά την τοποθέτηση και τη λειτουργία του προϊόντος τηρείτε:
 - τις προδιαγραφές εγκατάστασης και χρήστη της χώρας σας,
 - τις προδιαγραφές πυροπροστασίας και αντεκρηκτικής προστασίας της χώρας σας,
 - τις υποδείξεις χρήσης σύμφωνα με τις απαιτήσεις IEC-/VDE.

Econom CL Schafschur

Επαναφορτιζόμενη κουρευτική μηχανή Econom CL για κούρεμα προβάτων

4. Χρήση επαναφορτιζόμενης κουρευτικής μηχανής, φορτιστή και επαναφορτιζόμενης μπαταρίας ιόντων λιθίου

4.1 Προετοιμασία

Σύνδεση πρόσθετων εξαρτημάτων

Συνδυασμοί πρόσθετων εξαρτημάτων που δεν αναφέρονται στις οδηγίες χρήσης επιτρέπεται να χρησιμοποιούνται μόνο εφόσον προορίζονται ρητά για την προβλεπόμενη εφαρμογή. Δεν πρέπει να υποβαθμίζονται τα χαρακτηριστικά απόδοσης ούτε οι απαιτήσεις ασφαλείας.

4.2 Έλεγχος λειτουργίας

Επαναφορτιζόμενη κουρευτική μηχανή Econom CL για κούρεμα προβάτων

- ▶ Εκτελείτε οπτικό έλεγχο.
- ▶ Φροντίζετε για τη σωστή έδραση του φίλτρου αέρα **37**, βλ Εικ. F.
- ▶ Σπρώχνετε και ασφαλίζετε την επαναφορτιζόμενη μπαταρία ιόντων λιθίου **38** στην εσοχή της μηχανής.
- ▶ Ελέγχετε την κατάσταση φόρτισης της επαναφορτιζόμενης μπαταρίας: Πατήστε το πλήκτρο **g**, βλ Εικ. E.
- ▶ Η ένδειξη κατάστασης φόρτισης **f** δείχνει την κατάσταση φόρτισης.

Υπόδειξη

Για να αποφύγετε την εκφόρτιση της επαναφορτιζόμενης μπαταρίας ιόντων λιθίου, όταν δεν χρησιμοποιείται η μηχανή, διακόπτεται η ηλεκτρονική σύνδεση της επαναφορτιζόμενης μπαταρίας ιόντων λιθίου με το σύστημα ελέγχου της επαναφορτιζόμενης κουρευτικής μηχανής μετά από 1 ώρα.

- ▶ Ενεργοποιήστε ξανά την επαναφορτιζόμενη μπαταρία ιόντων λιθίου **38**: Πατήστε το πλήκτρο **g**, βλ Εικ. E.
- ▶ Ανάβουν όλες οι λυχνίες LED της ένδειξης κατάστασης φόρτισης **f**.

Φορτιστής/Επαναφορτιζόμενη μπαταρία ιόντων λιθίου

- ▶ Εκτελείτε οπτικό έλεγχο.
- ▶ Πριν από τη σύνδεση του προϊόντος στο δίκτυο τροφοδοσίας:
 - Ελέγξτε το καλώδιο σύνδεσης στο δίκτυο ρεύματος για πιθανές ζημιές.
 - Ελέγξτε το προϊόν για πιθανές ζημιές (π. χ. ελέγξτε τις επαφές της εσοχής φόρτισης για παραμορφώσεις).
- ▶ Συνδέστε το καλώδιο σύνδεσης στο δίκτυο ρεύματος στο βύσμα συσκευής στον σταθμό φόρτισης.
- ▶ Συνδέστε το φις του καλωδίου δικτύου στην πρίζα του δικτύου τροφοδοσίας.
- ▶ Τοποθετήστε και φορτίστε την επαναφορτιζόμενη μπαταρία ιόντων λιθίου **38**, βλ Εικ. F.

4.3 Σύνδεση φορτιστή/φόρτιση επαναφορτιζόμενης μπαταρίας ιόντων λιθίου



ΠΡΟΕΙΔΟΠΟΙΗΣΗ

Κίνδυνος πυρκαγιάς σε περίπτωση βραχυκυκλώματος των πόλων από υγρά ή μεταλλικά εξαρτήματα!

- ▶ Μην βραχυκυκλώνετε την επαναφορτιζόμενη μπαταρία ιόντων λιθίου.



ΠΡΟΕΙΔΟΠΟΙΗΣΗ

Κίνδυνος τραυματισμού από κατεστραμμένο καλώδιο σύνδεσης στο δίκτυο ρεύματος!

- ▶ Ελέγξτε το καλώδιο σύνδεσης στο δίκτυο ρεύματος πριν από τη φόρτιση για ζημιές.
- ▶ Αναθέστε την αντικατάσταση του κατεστραμμένου καλωδίου σύνδεσης στο δίκτυο ρεύματος στον κατασκευαστή.



ΠΡΟΕΙΔΟΠΟΙΗΣΗ

Κίνδυνος τραυματισμού και υλικών ζημιών από κατεστραμμένη επαναφορτιζόμενη μπαταρία ιόντων λιθίου!

- ▶ Ελέγξτε την επαναφορτιζόμενη μπαταρία ιόντων λιθίου πριν από τη φόρτιση για ζημιές.
- ▶ Μην χρησιμοποιείτε και να μην φορτίζετε κατεστραμμένες επαναφορτιζόμενες μπαταρίες ιόντων λιθίου.



ΠΡΟΣΟΧΗ

Απώλεια της χωρητικότητας/ικανότητας απόδοσης της εκφορτισμένης επαναφορτιζόμενης μπαταρίας ιόντων λιθίου από παρατεταμένη φύλαξη!

- ▶ Αν η επαναφορτιζόμενη μπαταρία ιόντων λιθίου πρόκειται να αποθηκευτεί για μεγάλο χρονικό διάστημα, τότε αποθηκεύστε την πλήρως φορτισμένη και φορτίστε τη μία φορά τον μήνα.



ΠΡΟΣΟΧΗ

Καταστροφή του προϊόντος, της εσοχής φόρτισης ή της επαναφορτιζόμενης μπαταρίας ιόντων λιθίου από τοποθέτηση λάθος τύπου βύσματος στην εσοχή φόρτισης!

- ▶ Τοποθετείτε την επαναφορτιζόμενη μπαταρία ιόντων λιθίου μόνο στην προβλεπόμενη εσοχή φόρτισης.

Υπόδειξη

Ο φορτιστής μπορεί να χρησιμοποιηθεί από παιδιά ηλικίας μεγαλύτερης των 8 ετών, καθώς και από άτομα με μειωμένες φυσικές, αισθητηριακές ή ψυχικές ικανότητες, εφόσον επιτηρούνται από κάποιο άτομο ή έχουν ενημερωθεί για την ασφαλή χρήση της συσκευής και για τους κινδύνους που μπορεί να προκύψουν.

- ▶ Μην αφήνετε τα παιδιά να παίζουν με τη συσκευή.
- ▶ Μην αφήνετε τα παιδιά να καθαρίζουν και να συντηρούν τον φορτιστή χωρίς την επιτήρηση.

Υπόδειξη

Η επαναφορτιζόμενη μπαταρία ιόντων λιθίου θερμαίνεται ελαφρώς κατά τη διαδικασία φόρτισης.

Υπόδειξη

Όταν δεν χρησιμοποιείτε τον φορτιστή, τότε πρέπει να αποσυνδέετε το καλώδιο σύνδεσης στο δίκτυο ρεύματος από την πρίζα.

- ▶ Χρησιμοποιείτε μόνο τον φορτιστή GT803 Aescular για τη φόρτιση των επαναφορτιζόμενων μπαταριών ιόντων λιθίου.
- ▶ Συνδέστε τον φορτιστή **39**: Συνδέστε το βύσμα συσκευής του καλωδίου σύνδεσης στο δίκτυο ρεύματος στον φορτιστή.
- ▶ Συνδέστε το φις του καλωδίου σύνδεσης στο δίκτυο ρεύματος στην πρίζα.
- ▶ Τοποθετήστε και φορτίστε την επαναφορτιζόμενη μπαταρία ιόντων λιθίου **38** στην εσοχή φόρτισης, βλ. Εικ. Ε.

Οι λυχνίες LED της ένδειξης της κατάστασης φόρτισης **f** της επαναφορτιζόμενης μπαταρίας ιόντων λιθίου αναβοσβήνουν σύμφωνα με την τρέχουσα κατάσταση φόρτισης. Όταν ανάβουν διαρκώς όλες οι λυχνίες LED, τότε η επαναφορτιζόμενη μπαταρία έχει φορτίσει πλήρως.

4.4 Αντικατάσταση επαναφορτιζόμενης μπαταρίας ιόντων λιθίου

- ▶ Κρατάτε την επαναφορτιζόμενη κουρευτική μηχανή **i** με την κοπτική κεφαλή προς τα κάτω, ώστε η επαναφορτιζόμενη μπαταρία ιόντων λιθίου **38** να μην πέσει κάτω κατά την αποσύνδεση, βλ. Εικ. 1.
- ▶ Λύστε την ασφάλεια της επαναφορτιζόμενης μπαταρίας **h** με τον αντίχειρα.



Εικ. 1

- ▶ Αφαιρέστε την επαναφορτιζόμενη μπαταρία ιόντων λιθίου **38** τραβώντας την προς τα έξω, φορτίστε ή/και σπρώξτε τη φορτισμένη επαναφορτιζόμενη μπαταρία ιόντων λιθίου αντικατάστασης GT821 στην επαναφορτιζόμενη κουρευτική μηχανή **i**, βλ. Εικ. 2.



Εικ. 2

- ▶ Ασφαλίστε την επαναφορτιζόμενη μπαταρία ιόντων λιθίου **38** με την ασφάλεια επαναφορτιζόμενης μπαταρίας **h**, βλ. Εικ. 3.

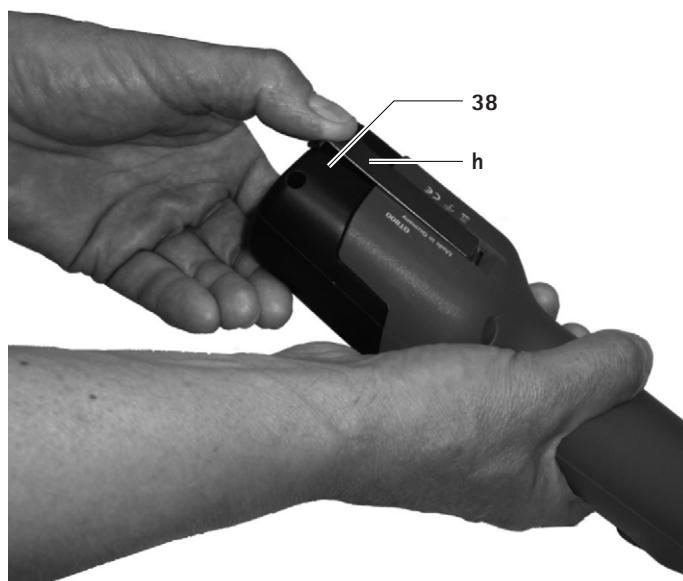

Εικ. 3

Econom CL Schafschur

Επαναφορτιζόμενη κουρευτική μηχανή Econom CL για κούρεμα προβάτων

4.5 Χειρισμός της κοπτικής κεφαλής

Λίπανση κοπτικής κεφαλής



ΠΡΟΣΟΧΗ

Ζημιά στην κουρευτική μηχανή ή στην κοπτική κεφαλή από λάθος λίπανση!

- ▶ Λιπαίνετε την κοπτική κεφαλή μόνο με τη μηχανή σε λειτουργία.
- ▶ Μην βυθίζετε τη μηχανή και την κοπτική κεφαλή σε υγρά.
- ▶ Χρησιμοποιείτε μόνο το ελαφρύ λάδι λίπανσης GT604.

- ▶ Λιπαίνετε την οπή λαδιού **a** (έκκεντρη βάση) κάθε 2 ώρες με 5-10 σταγόνες λαδιού, βλ Εικ. Α.
- ▶ Λιπαίνετε την οπή λαδιού **b** και **c** κάθε 15 λεπτά με 5-10 σταγόνες λαδιού.
- ▶ Λιπαίνετε καλά τις πλάκες κοπής **1** και **2** ανάλογα με το ζώο, βλ Εικ. D.

Γρασάρισμα οδοντωτού τροχού



ΠΡΟΣΟΧΗ

Ζημιά στην κουρευτική μηχανή ή στον οδοντωτό τροχό από λάθος γρασάρισμα!

- ▶ Χρησιμοποιείτε μόνο γράσο οδοντωτών τροχών GT605.
- ▶ Γρασάρετε τον οδοντωτό τροχό 1-2 φορές την περίοδο κουρέματος.

- ▶ Απασφαλίστε και αφαιρέστε την επαναφορτιζόμενη μπαταρία ιόντων λιθίου **39**.
- ▶ Ξεβιδώστε και τις δύο βίδες **6**, βλ Εικ. Β.
- ▶ Κοιτώντας την κοπτική κεφαλή, στρίψτε τις περ. 15° προς τα αριστερά και αφαιρέστε τις από το περίβλημα κινητήρα.
- ▶ Επαλείψτε με περ. 1 cm γράσου δύο απέναντι σημεία του οδοντωτού τροχού **10**, βλ Εικ. C.
- ▶ Γρασάρετε εσωτερικά το ρυθμιστικό παξιμάδι **8** και τον δακτύλιο εδράνου ώσης **25**.
- ▶ Γρασάρετε τα στελέχη απλών σφιγκτήρων **3** και **5**.

Αντικατάσταση πλακών κοπής

- ▶ Απασφαλίστε και αφαιρέστε την επαναφορτιζόμενη μπαταρία ιόντων λιθίου **39**.

Αντικατάσταση επάνω πλάκας κοπής

Υπόδειξη

Η επάνω πλάκα κοπής **2** αντικαθίσταται δύο έως τρεις φορές ανάλογα με την κάτω πλάκα κοπής **1**.

- ▶ Ξεβιδώστε το ρυθμιστικό παξιμάδι **8** τόσο που η επάνω πλάκα κοπής **2** να μπορεί να αφαιρεθεί κάτω από τους απλούς σφιγκτήρες **3** και **5**, βλ Εικ. Α.
- ▶ Τοποθετήστε νέα πλάκα κοπής. Φροντίστε οι άκρες **d** των απλών σφιγκτήρων **3** και **5** και οι προεξοχές **e** του ελατηρίου στερέωσης **4** να τοποθετούνται με ακρίβεια στις προβλεπόμενες οπές της επάνω πλάκας κοπής **2**.

Αντικατάσταση κάτω πλάκας κοπής

- ▶ Λύστε το ρυθμιστικό παξιμάδι **8**, βλ Εικ. Α.
- ▶ Λύστε τις βίδες σύσφιξης **9** και αφαιρέστε την κάτω πλάκα κοπής **1** τραβώντας την προς τα εμπρός, βλ Εικ. C.
- ▶ Τοποθετήστε νέα πλάκα κοπής. Διασφαλίστε ότι η κάτω πλάκα κοπής **1** προεξέχει περ. 2 mm από την επάνω πλάκα κοπής **2**, βλ Εικ. D.

Ρύθμιση πίεσης πλακών

Υπόδειξη

Η ρύθμιση της πίεσης πλακών πρέπει να πραγματοποιείται με τη μηχανή σε λειτουργία και χωρίς βοηθητικά εργαλεία.

Υπόδειξη

Η πολύ υψηλή πίεση πλακών οδηγεί σε υψηλότερη θέρμανση και σε μεγαλύτερη φθορά των πλακών κοπής.

- ▶ Ξεβιδώστε προσεκτικά το ρυθμιστικό παξιμάδι **8** μέχρι η επάνω πλάκα κοπής **2** να μην μπορεί να πιεστεί στην κάτω πλάκα κοπής **1** (ήπιος ήχος λειτουργίας), βλ Εικ. Α.
- ▶ Σφίξτε περιστρέφοντας το ρυθμιστικό παξιμάδι **8** τόσο έως ο κινητήρας να κινείται λίγο πιο αργά (προσέχετε τυχόν θορύβους λειτουργίας).

Καθαρισμός κοπτικής κεφαλής

- ▶ Καθαρίζετε την κοπτική κεφαλή τουλάχιστον μετά από μερικές ημέρες κουρέματος ή όταν λερωθεί.
- ▶ Απασφαλίστε και αφαιρέστε την επαναφορτιζόμενη μπαταρία ιόντων λιθίου **38**.
- ▶ Ξεβιδώστε και τις δύο βίδες **6**, βλ Εικ. Β.
- ▶ Κοιτώντας την κοπτική κεφαλή, στρίψτε τις περ. 15° προς τα αριστερά και αφαιρέστε τις από το περίβλημα κινητήρα.
- ▶ Αφαιρέστε τις πλάκες κοπής βλ. Αντικατάσταση πλακών κοπής.
- ▶ Καθαρίστε τον εσωτερικό χώρο και τα μεμονωμένα μέρη της κοπτικής κεφαλής με μια βούρτσα ή ένα πινέλο.
- ▶ Τοποθετήστε και στερεώστε τις πλάκες κοπής, βλ. Αντικατάσταση πλακών κοπής.
- ▶ Γρασάρετε τον οδοντωτό τροχό, βλ. Γρασάρισμα οδοντωτού τροχού.
- ▶ Τοποθετήστε προσεκτικά την κοπτική κεφαλή στον κινητήρα. Φροντίστε σε αυτή την εργασία η κοπτική κεφαλή να τοποθετηθεί στραμμένη περ. 15° προς τα αριστερά και το κάτω άκρο να πιάνει στο παξιμάδι του περιβλήματος κινητήρα.
- ▶ Λιπάνετε την κοπτική κεφαλή, βλ. Λίπανση κοπτικής κεφαλής.

Καθαρισμός φίλτρου αέρα

- ▶ Καθαρίζετε το φίλτρο αέρα **37** τουλάχιστον μία φορά την ημέρα ή όταν λερωθεί.
- ▶ Αφαιρέστε το φίλτρο αέρα **37** από την επαναφορτιζόμενη κουρευτική μηχανή, βλ. Εικ. G.
- ▶ Καθαρίστε το φίλτρο αέρα **37** σε ζεστό νερό με μια βούρτσα.
- ▶ Αφήστε το φίλτρο αέρα **37** να στεγνώσει.
- ▶ Καθαρίστε την επαναφορτιζόμενη κουρευτική μηχανή.
- ▶ Τοποθετήστε το φίλτρο αέρα **37** στην επαναφορτιζόμενη κουρευτική μηχανή.

Λείανση πλακών κοπής

- ▶ Για τη λείανση των πλακών κοπής απευθυνθείτε στο Τμήμα τεχνικής υποστήριξης, βλ. Τμήμα τεχνικής υποστήριξης.

4.6 Αποθήκευση

- ▶ Καθαρίστε καλά την κουρευτική μηχανή και τις πλάκες κοπής πριν από τη φύλαξη, βλ. Καθαρισμός.
- ▶ Αποθηκεύετε την κουρευτική μηχανή σε στεγνό, σκοτεινό και καθαρό χώρο.

5. Πλάκες κοπής

Πλάκες κοπής κατάλληλες για την κοπτική κεφαλή GT369

Αρ. πρ.	Ονομασία
GT578	Επάνω πλάκα κοπής με 4 δόντια
GT588	Κάτω πλάκα κοπής με 13 δόντια, πάχους 3,5 mm
GT594	Κάτω πλάκα κοπής με 13 δόντια, τα επάνω δόντια κεκλιμένα προς τα έξω

Πλάκες κοπής κατάλληλες για την κοπτική κεφαλή GT669

Αρ. πρ.	Ονομασία
GT578	Επάνω πλάκα κοπής με 4 δόντια
GT598	Κάτω πλάκα κοπής με 13 δόντια, πάχους 3,5 mm
GT594	Κάτω πλάκα κοπής με 13 δόντια, τα επάνω δόντια κεκλιμένα προς τα έξω

6. Καθαρισμός

6.1 Καθαρισμός/απολύμανση



Κίνδυνος ηλεκτροπληξίας και πυρκαγιάς!

- ▶ Πριν από τον καθαρισμό:
 - Τραβήξτε το φως του καλωδίου δικτύου από τον φορτιστή.
 - Απασφαλίστε την επαναφορτιζόμενη μπαταρία ιόντων λιθίου και αφαιρέστε την από την επαναφορτιζόμενη κουρευτική μηχανή.
- ▶ Μην χρησιμοποιείτε εύφλεκτα ή εκρηκτικά απορρυπαντικά και απολυμαντικά.
- ▶ Φροντίστε ώστε να μην διεισδύσει υγρό στο προϊόν.



Πρόκληση ζημιών ή καταστροφή του προϊόντος από μηχανικό καθαρισμό/μηχανική απολύμανση!

- ▶ Καθαρίζετε/απολυμαίνετε το προϊόν αποκλειστικά με το χέρι.
- ▶ Μην αποστειρώνετε ποτέ το προϊόν.



Ζημιές στο προϊόν από ακατάλληλα προϊόντα καθαρισμού/απολύμανσης!

- ▶ Χρησιμοποιείτε εγκεκριμένα προϊόντα καθαρισμού/απολύμανσης για καθαρισμό μεγάλων επιφανειών σύμφωνα με τις οδηγίες του προμηθευτή.
- ▶ Μην τοποθετείτε ποτέ το προϊόν στο νερό ή στο προϊόν καθαρισμού.
- ▶ Να μην εισέρχεται υγρό στις εσοχές φόρτισης.
- ▶ Καθαρίζετε τις επαφές στην εσοχή φόρτισης με μεγάλη προσοχή.

- ▶ Σκουπίστε το περίβλημα του προϊόντος με ένα πανί χωρίς χνούδια, το οποίο έχετε νοτίσει με προϊόν του εμπορίου για απολύμανση.
- ▶ Αν υπάρχει ανάγκη σκουπίστε κατάλοιπα του καθαριστικού ή απολυμαντικού μέσου μετά τον χρόνο δράσης του με ένα καθαρό πανί χωρίς χνούδια που το έχετε βουτήξει σε νερό.
- ▶ Για το στέγνωμα χρησιμοποιείτε ένα καθαρό πανί χωρίς χνούδια.
- ▶ Καθαρίζετε τις επαφές στις εσοχές φόρτισης με ισοπροπανόλη ή αιθυλική αλκοόλη και μια μπατονέτα. Μην χρησιμοποιείτε διαβρωτικά χημικά.
- ▶ Εάν είναι απαραίτητο επαναλαμβάνετε καθαρισμό/απολύμανση.

Econom CL Schafschur

Επαναφορτιζόμενη κουρευτική μηχανή Econom CL για κούρεμα προβάτων

6.2 Επιθεώρηση και έλεγχος

- ▶ Αφήνετε το προϊόν να κρυώσει σε θερμοκρασία χώρου.
- ▶ Μετά από κάθε ολοκληρωμένο καθαρισμό και απολύμανση ελέγχετε το προϊόν για: Καθαρότητα, λειτουργία και ζημιές.
- ▶ Ελέγχετε το προϊόν για ζημιές, ασυνήθιστους θορύβους λειτουργίας, υπερβολική θέρμανση ή υπερβολικές δονήσεις.
- ▶ Ελέγχετε την κοπτική κεφαλή για σπασμένες, κατεστραμμένες και αμβλείες άκρες.
- ▶ Διαχωρίστε αμέσως το προϊόν από άλλα προϊόντα εάν έχει υποστεί ζημιές.

7. Συντήρηση

Για τη διασφάλιση της αξιόπιστης λειτουργίας, η Aescular συνιστά μια συντήρηση **τουλάχιστον μία φορά ετησίως**.

8. Αναγνώριση και αντιμετώπιση σφαλμάτων

8.1 Επαναφορτιζόμενη κουρευτική μηχανή Econom CL για κούρεμα προβάτων

Βλάβη	Αναγνώριση	Αιτία	Αντιμετώπιση
Η επαναφορτιζόμενη κουρευτική μηχανή δεν ξεκινά	-	Η επαναφορτιζόμενη μπαταρία ιόντων λιθίου δεν ενεργοποιείται	Πατήστε το πλήκτρο e στην επαναφορτιζόμενη μπαταρία ιόντων λιθίου
	Η λυχνία LED του πλήκτρου on/off 36 αναβοσβήνει δύο φορές ανά δευτερόλεπτο	Η επαναφορτιζόμενη μπαταρία ιόντων λιθίου δεν έχει φορτίσει	Φορτίστε την επαναφορτιζόμενη μπαταρία ιόντων λιθίου
	-	Ελαττωματική επαναφορτιζόμενη μπαταρία ιόντων λιθίου	Αντικαταστήστε την επαναφορτιζόμενη μπαταρία ιόντων λιθίου
	-	Η επαναφορτιζόμενη μπαταρία ιόντων λιθίου δεν χρησιμοποιείται	Χρησιμοποιήστε την επαναφορτιζόμενη μπαταρία ιόντων λιθίου
Η επαναφορτιζόμενη κουρευτική μηχανή παραμένει στάσιμη ενώ βρίσκεται σε λειτουργία	-	Η επαναφορτιζόμενη μπαταρία ιόντων λιθίου απενεργοποιείται από το κύκλωμα προστασίας	Απενεργοποιήστε και ενεργοποιήστε την επαναφορτιζόμενη κουρευτική μηχανή
	-	Η επαναφορτιζόμενη μπαταρία ιόντων λιθίου είναι άδεια	Αντικαταστήστε την επαναφορτιζόμενη μπαταρία ιόντων λιθίου

8.2 Φορτιστής και επαναφορτιζόμενη μπαταρία ιόντων λιθίου

Βλάβη	Αναγνώριση	Αιτία	Αντιμετώπιση
Ο φορτιστής δεν λειτουργεί	Η ένδειξη της λυχνίας LED "Επαναφορτιζόμενη μπαταρία" δεν ανάβει	Το καλώδιο σύνδεσης στο δίκτυο ρεύματος δεν είναι συνδεδεμένο	Συνδέστε το καλώδιο σύνδεσης στο δίκτυο ρεύματος στο βύσμα συσκευής στον φορτιστή και στην πρίζα του δικτύου τροφοδοσίας
	Η επαναφορτιζόμενη μπαταρία ιόντων λιθίου δεν έχει φορτίσει	Ελαττωματικό καλώδιο σύνδεσης στο δίκτυο ρεύματος Ελαττωματική επαναφορτιζόμενη μπαταρία ιόντων λιθίου	Αντικαταστήστε το καλώδιο σύνδεσης στο δίκτυο ρεύματος Δρομολογήστε την επισκευή της επαναφορτιζόμενης μπαταρίας ιόντων λιθίου από τον κατασκευαστή, βλ. Τμήμα τεχνικής υποστήριξης
Η επαναφορτιζόμενη μπαταρία ιόντων λιθίου δεν είναι φορτισμένη	Η επαναφορτιζόμενη μπαταρία ιόντων λιθίου είναι τοποθετημένη, η ένδειξη κατάστασης φόρτισης δεν ανάβει	Λερωμένες επαφές φορτιστή	Καθαρίστε τις επαφές στην εσοχή φόρτισης, βλ. Καθαρισμός
	-	Κατεστραμμένες επαφές φορτιστή	Δρομολογήστε την επισκευή του φορτιστή από τον κατασκευαστή, βλ. Τμήμα τεχνικής υποστήριξης
	-	Ελαττωματική επαναφορτιζόμενη μπαταρία ιόντων λιθίου	Δρομολογήστε την επισκευή της επαναφορτιζόμενης μπαταρίας ιόντων λιθίου από τον κατασκευαστή, βλ. Τμήμα τεχνικής υποστήριξης
	-	Ελαττωματικός φορτιστής	Δρομολογήστε την επισκευή του φορτιστή από τον κατασκευαστή, βλ. Τμήμα τεχνικής υποστήριξης
	-	Κατά τη διάρκεια της διαδικασίας φόρτισης μετριέται στην επαναφορτιζόμενη μπαταρία ιόντων λιθίου μια πολύ υψηλή θερμοκρασία	Αφαιρέστε την επαναφορτιζόμενη μπαταρία ιόντων λιθίου από την εσοχή φόρτισης, αφήστε την να κρυώσει και επαναλάβετε τη διαδικασία φόρτισης
	-	Βλάβη φόρτισης ή ελαττωματική επαναφορτιζόμενη μπαταρία ιόντων λιθίου	Αφαιρέστε την επαναφορτιζόμενη μπαταρία ιόντων λιθίου από την εσοχή φόρτισης και επαναλάβετε τη διαδικασία φόρτισης Σε νέα βλάβη : Δρομολογήστε την επισκευή της επαναφορτιζόμενης μπαταρίας ιόντων λιθίου από τον κατασκευαστή, βλ. Τμήμα τεχνικής υποστήριξης
-	-	Βλάβη φόρτισης ή ελαττωματική επαναφορτιζόμενη μπαταρία ιόντων λιθίου	Αφαιρέστε την επαναφορτιζόμενη μπαταρία ιόντων λιθίου από την εσοχή φόρτισης και επαναλάβετε τη διαδικασία φόρτισης Σε νέα βλάβη : Δρομολογήστε την επισκευή της επαναφορτιζόμενης μπαταρίας ιόντων λιθίου από τον κατασκευαστή, βλ. Τμήμα τεχνικής υποστήριξης

Econom CL Schafschur

Επαναφορτιζόμενη κουρευτική μηχανή Econom CL για κούρεμα προβάτων

9. Τμήμα τεχνικής υποστήριξης



ΠΡΟΕΙΔΟΠΟΙΗΣΗ

Κίνδυνος τραυματισμού ή/και εσφαλμένη λειτουργία!

► Μην τροποποιείτε το προϊόν.

Τροποποιήσεις σε αυτόν τον τεχνικό εξοπλισμό μπορούν να έχουν ως αποτέλεσμα την έκπτωση των δικαιωμάτων εγγύησης/συμβατικής δέσμευσης καθώς και τυχόν αδειών χρήσης.

Διευθύνσεις Σέρβις

Albert Kerbl GmbH

Felizenzell 9

84428 Buchbach / Germany

Phone: +49 (0) 8086 933-100

Fax: +49 (0) 8086 933-500

E-mail: info@kerbl.com

www.kerbl.com

Περαιτέρω διευθύνσεις τεχνικής υποστήριξης παρέχονται μέσω της προαναφερόμενης διεύθυνσης.

10. Πρόσθετα εξαρτήματα/ανταλλακτικά

Αρ. πρ.	Ονομασία	Έκδοση	Καλώδιο δικτύου ρεύματος ή τροφοδοτικό	Επαναφορτιζόμενη μπαταρία ιόντων λιθίου	Σταθμός φόρτισης πλήρης	Πρόσθετα εξαρτήματα
GT684/GT686/ GT824/GT826	Econom CL για κούρεμα προβάτων	Ευρώπη εκτός του Ηνωμένου Βασιλείου	TA012170 Ευρωπαϊκό πλακέ βύσμα, μαύρο, M=1,8 m	GT821	GT803	GT604 Ειδικό λάδι για τις πλάκες κοπής και την κοπτική κεφαλή
GT684G/GT686G/ GT824G/GT826G		Μεγάλη Βρετανία	TA012169 Πλακέ βύσμα HB μαύρο, M=1,8 m			GT605 Γράσο οδοντωτών τροχών (Tube)
GT684K/GT686K/ GT824K/GT826K		ΗΠΑ	TA012168 2-πολικό βύσμα συσκευής, μαύρο, M=1,8 m			
GT684A/GT686A/ GT824A/GT826A		Αυστραλία	TA013657 2-πολικό βύσμα συσκευής, μαύρο, M=1,8 m			

11. Τεχνικά χαρακτηριστικά

11.1 Επαναφορτιζόμενη κουρευτική μηχανή Econom CL για κούρεμα προβάτων

Αριθμός διαδρομών	μέγ. 2 700 1/min
Χρόνος λειτουργίας με επαναφορτιζόμενη μπαταρία ιόντων λιθίου	περ. 50 min έως 70 min
Ονομαστική τάση	μέγ. 21,6 V
Χωρητικότητα	μέγ. 2,6 A

Βάρος (με κοπτική κεφαλή και επαναφορτιζόμενη μπαταρία) 1 470 g

Σήμα ελέγχου

CE, UL, CSA

11.2 Φορτιστής GT803

Εύρη τάσης δικτύου (κατανάλωση ρεύματος)	100 V έως 240 V
Συχνότητα	50 Hz έως 60 Hz
Τάση φόρτισης/εξόδου	μέγ. 25,2 V
Ρεύμα φόρτισης/εξόδου	μέγ. 2,6 A
Βάρος (με καλώδιο και τροφοδοτικό)	764 g
Σήμα ελέγχου	CE, UL, CSA

11.3 Επαναφορτιζόμενη μπαταρία ιόντων λιθίου GT821

Τύπος κελιών	Li
Ονομαστική τάση	21,81 V
Χωρητικότητα	3,5 Ah
Χρόνος φόρτισης	περ. 70 min
Σήμα ελέγχου	TÜV-Süd, TÜV NRTL (US-C), CE

11.4 Δήλωση συμμόρφωσης

CE Δηλώνουμε με πλήρη ευθύνη ότι αυτό το προϊόν συμμορφώνεται με τα παρακάτω πρότυπα ή κανονιστικά έγγραφα:
Οδηγία ΗΜΣ 2004/108/ΕΚ:
DIN EN 60335-1
DIN EN 60335-2-8
Ασφάλεια ηλεκτρικών συσκευών οικιακής (και συναφούς) χρήσης
– γενικές προδιαγραφές
– για ηλεκτρικές συσκευές κοπής μαλλιών
Aescular Schermaschinen GmbH

12. Απορριμματική διαχείριση

Τα ηλεκτρικά μηχανικά εργαλεία, τα πρόσθετα εξαρτήματα και η συσκευασία πρέπει να αποστέλλονται για εκ νέου χρήση με τρόπο φιλικό προς το περιβάλλον.

12.1 Μόνο για χώρες της ΕΕ



Μην απορρίπτετε τα ηλεκτρικά μηχανικά εργαλεία στα οικιακά απορρίμματα!

Σύμφωνα με την Ευρωπαϊκή Οδηγία 2012/19/ΕΕ για ηλεκτρικές και ηλεκτρονικές παλιές συσκευές και την ενσωμάτωσή τους στο εθνικό δίκαιο, τα ηλεκτρικά μηχανικά εργαλεία που δεν χρησιμοποιούνται πλέον πρέπει να συλλέγονται ξεχωριστά και να αποστέλλονται για εκ νέου χρήση με τρόπο φιλικό προς το περιβάλλον.

12.2 Επαναφορτιζόμενη μπαταρία ιόντων λιθίου

Μην απορρίπτετε τις επαναφορτιζόμενες μπαταρίες ιόντων λιθίου στα οικιακά απορρίμματα, σε φωτιά ή στο νερό. Οι ελαττωματικές ή άχρηστες επαναφορτιζόμενες μπαταρίες ιόντων λιθίου πρέπει σύμφωνα με την οδηγία 2006/66/ΕΚ να συλλέγονται, να ανακυκλώνονται ή να απορρίπτονται με τρόπο φιλικό προς το περιβάλλον.

13. Εγγύηση 2 ετών

Αγαπητή πελάτισσα / αγαπητέ πελάτη,
σας ευχαριστούμε θερμά για την απόφασή σας να προτιμήσετε ένα προϊόν του Οίκου μας.

Η επωνυμία Aescular εδώ και δεκαετίες είναι συνυφασμένη με την αποδεδειγμένη ποιότητα και την εξυπηρέτηση πρώτης κατηγορίας. Προσφέρουμε πρωτοποριακά προϊόντα υψηλής απόδοσης. Η Aescular κατασκευάζει ποιοτικές συσκευές και σας εγγυάται ότι χρησιμοποιούνται υψηλής ποιότητας υλικά και ότι η κατασκευή γίνεται με εξαιρετική φροντίδα. Θα θέλαμε επίσης να σας ενημερώσουμε ότι δεν φέρουμε καμία ευθύνη για τα υλικά ελαττώματα των προϊόντων μας, εφόσον αυτά προκλήθηκαν εξαιτίας μη ορθολογικής χρήσης ή φυσιολογικής φθοράς ή χρήσης μη κατάλληλων ή όχι κανονικά λειτουργούντων προϊόντων τρίτων κατασκευαστών. Επίσης, εξαιρούνται τα ελαττώματα τα οποία είτε δεν επηρεάζουν την αξία ή τη λειτουργικότητα του πράγματος είτε την επηρεάζουν σε μη σημαντικό βαθμό.

Σε περίπτωση που φέρουμε ευθύνη, εντός του περιγραφέντος πλαισίου ευθύνης εκ της εγγυήσεως, επιφυλασσόμαστε του δικαιώματος επιδιόρθωσης του προϊόντος ή αντικατάστασής του.

Econom CL Schafschur

充電式ヘアカッター Econom CL 羊毛カッター

概要

位置	GT369	GT669	名称
	注文番号		
1	GT588	GT598	下カットプレート
2	GT578		上カットプレート
3	GT369206	GT669206	クランプ爪左
4	GT630204		固定スプリング
5	GT369207	GT669207	クランプ爪右
6	TA010017		ネジ (2x)
8	GT620208		調整ナット
9	GT630015		クランプネジ (2x)
10	GT369312		シャフト付き平歯車
11	TA007573		平小ねじ (2x)
15	GT620203		スイングレバーピン
16	GT369801	GT669801	取付け状態の下ケース
18	GT369214		ベアリングブッシュ
19	TA004029		O リング
20	TA008542		フェルトリング
21	TA003816		ネジピン
22	TA003817		ナット M5
23	GT369213		偏心タップ (左ネジ)
24	GT620306		スイングブレードブロック
25	GT586139		プレッシャーベアリングスリーブ
26	GT586239		スプリングリング
27	GT369202	GT669100	ケースカバー
28	GT369209		プレッシャーバー
29	GT369208		アイレットスプリング
30	TA003834		ナット M3
31	GT369205	GT669205	スイングレバー
32	TA008588		丸皿小ねじ
33	GT620023		歯板
34	GT620021		ナット M4
35	TA009222		ドライバー
36	GT474206		オン / オフボタン

位置	GT369	GT669	名称
	注文番号		
37	GT800804		エアフィルター (青)
38	GT821		リチウムイオンバッテリー
39	GT803		チャージャー
-	GT604		カッターヘッドとカットプレート用スペシャルオイル
	GT605		ギアボックスグリース (チューブ)
	GT374208		カーボンブラシ

製品に表示されている記号



注意、一般的警告記号
注意、酸公文書に注意



電気・電子機器の識別表示、参照先 廃棄処分

目次

1.	安全な取り扱い	219
2.	装置の説明	220
2.1	納品内容	220
2.2	使用のために必要な部品	220
2.3	使用目的	221
2.4	機能概要	221
3.	準備	221
4.	充電式ヘアカッター、チャージャー、リチウムイオンバッテリーの使い方	221
4.1	準備	221
4.2	機能の確認	221
4.3	チャージャーを接続 / リチウムイオンバッテリーを充電する	222
4.4	リチウムイオンバッテリーの交換	223
4.5	カッターヘッドの取扱い	224
4.6	保管	225
5.	カットプレート	225
6.	再生処理	225

6.1	洗淨／消毒.	225
6.2	点検と確認.	226
7.	メンテナンス.	226
8.	トラブルシューティング.	226
8.1	充電式ヘアカッター Econom CL 羊毛カッター.	226
8.2	チャージャーとリチウムイオンバッテリー.	226
9.	テクニカルサービス.	227
10.	アクセサリ / 交換部品.	228
11.	技術仕様.	228
11.1	充電式ヘアカッター Econom CL 羊毛カッター.	228
11.2	チャージャー GT803	228
11.3	リチウムイオンバッテリー GT821	228
11.4	準拠性宣言.	228
12.	廃棄処分.	229
12.1	EU のみ該当	229
12.2	リチウムイオンバッテリー.	229
13.	2年保証.	229

1. 安全な取り扱い



危険

感電による生命の危険！

- ▶ 製品を開かないでください。
- ▶ 製品は保護接地導体のある電力網のみと接続してください。
- ▶ 製品は乾燥した状態を維持してください。



警告

チャージャーの電源ケーブルが損傷していると怪我の危険性があります！

- ▶ 電源ケーブルは充電前に損傷していないか確認してください。
- ▶ 損傷した電源ケーブルはメーカーに交換させてください。



警告

火傷の危険性！

長時間の使用によってせん断ヘッドが高温になっている可能性があります。

- ▶ 使用後すぐにせん断ヘッドに触れないでください。
- ▶ 使用後、せん断機の温度が下がるまでお待ちください。

注記

この装置は動物の毛をカットすることのみ目的に製造されています。

- ▶ 製品は指示を受けた者のみ操作することができます。
- ▶ 製品をご使用になる前に機能することおよび規定通りの状態であることを確認してください。
- ▶ チャージャーとリチウムイオンバッテリーは室温で保管してください。

Econom CL Schafschur

充電式ヘアカッター Econom CL 羊毛カッター

- ▶ チャージャーとリチウムイオンバッテリーは乾燥状態に維持してください。
- ▶ 初めてご使用になる前にリチウムイオンバッテリーを充電してください。
- ▶ 不正な取り外しや運転による損害を防止し、保証および賠償責任を無効にしないために：
 - 製品を本取扱説明書に従ってのみご仕様ください。
 - 安全情報およびメンテナンス上の注意事項を遵守してください。
 - アークラップの製品のみ組み合わせられます。
- ▶ 取扱説明書はユーザーがすぐ手に取れるように保管してください。
- ▶ 適用規格を遵守してください。
- ▶ 使用室内の電気設備が IEC 要件に準拠することを確認してください。
- ▶ 電力網との接続部は装置のプラグを引き抜いて切断し、決してケーブルを引いて行わないでください。
- ▶ 製品を爆発性雰囲気の中で使用しないでください。
- ▶ 損傷していたり胡椒している製品を使用しない。損傷している製品は直ちに分別してください。

注記

チャージャーは 8 歳以上の子供および使用経験や知識に関する肉体的、知覚的または精神的な能力または障害を持つ人が使用することができます。但し、監督されるまたは装置の安全な使用について指示されたことおよび使用に起因する危険を理解したことが前提条件です。

- ▶ 子供にこの装置で遊ばせないでください。
- ▶ 子供によるチャージャーの清掃および保守は、監督の下でのみ行うことができます。

2. 装置の説明

2.1 納品内容

商品番号	名称
GT680 / GT820	充電式ヘアカッター Econom CL 羊毛カッター
GT821	リチウムイオンバッテリー
GT803	チャージャー
参照先 アクセサリー / 交換部品	電源ケーブル (装置プラグ付き)
TA015314	取扱説明書
GT604	オイルボトル

2.2 使用のために必要な部品

- 充電式ヘアカッター Econom CL 羊毛カッター
- チャージャー
- 電源ケーブル (装置プラグ付き)
- リチウムイオンバッテリー

2.3 使用目的

充電式ヘアカッター Econom CL 羊毛カッター

充電式ヘアカッター Econom CLは羊毛カット用にご使用ください。

チャージャー GT803/ リチウムイオンバッテリー GT821

チャージャーGT803 はリチウムイオンバッテリーGT821 の充電に使用します。

2.4 機能概要

充電式ヘアカッター Econom CL 羊毛カッター

充電式ヘアカッター Econom CL 羊毛カッターはオン / オフスイッチ 36 で電源の入 / 切を行います。

注記

機械が不慮に電源投入 / 切断されないようにするため、オン / オフスイッチは操作後 0.5 秒以上たってから反応します。

チャージャー GT803/ リチウムイオンバッテリー GT821

チャージャー GT803 は電源電圧範囲 100V ~ 240 V/50 Hz ~ 60 Hz 用です。

使用するにはチャージャー GT803 の電源プラグをコンセントに差し込んでください。

チャージャー GT803 には充電用の穴が 1 個あります。

リチウムイオンバッテリーをチャージステーションに差し込むと充電が自動的に始まります。

充電用穴での充電時間はリチウムイオンバッテリーの容量により異なります。

充電原理

リチウムイオンバッテリーは一定の電流インパルスで充電されます。

リチウムイオンバッテリーの充電状態は充電中に監視されています。充電曲線を監視しているため 100% 充電状態が過剰充電無く確実になっています。

追加的にバッテリーの温度と充電時間も監視されます。

リチウムイオンバッテリーの充電状態表示 f は 5 個の LED によります。各 LED は充電量 20 % に相当します。バッテリーの充電中は各充電状態の LED が点滅します。すべての LED が連続点灯していればバッテリーはフル充電状態です。

充電時間

最大充電時間に達すると充電は中断されます。充電時間は約 70 分です。

3. 準備

以下の規定に従わない場合 Aesculap は一切責任を負いません。

▶ この製品の据付および使用時には以下のことに従ってください：

- 国別の設置規定および運用者の規定、
- 防火・防爆に関する国別規定、
- ご使用方法は IEC-/VDE の規定に従います。

4. 充電式ヘアカッター、チャージャー、リチウムイオンバッテリーの使い方

4.1 準備

アクセサリを接続する

取扱説明書に記載のないアクセサリの組み合わせは意図されている使用目的のために明示的に決められている場合のみご使用可能です。性能特長ならびに安全要件に不利な影響が及ぶことはできません。

4.2 機能の確認

充電式ヘアカッター Econom CL 羊毛カッター

- ▶ 目視点検を実行してください。
- ▶ エアフィルター37 が正しく嵌っていることに注意してください。図 F 参照。
- ▶ リチウムイオンバッテリー38 を装置のダクトに入れてロックします。
- ▶ バッテリーの充電状態を確認し、スイッチ g を押します。図 E 参照。
- ▶ 充電状態表示 f は充電状態を示します。

注記

リチウムイオンバッテリーが製品を使用しないときに放電しないように、リチウムイオンバッテリーと充電式ヘアカッターとの電気接続は 1 時間後に切断されます。

- ▶ リチウムイオンバッテリー 38 を再度有効にし、スイッチ g を押します。図 E 参照。

充電状態表示 f のすべての LED が点灯します。

Econom CL Schafschur

充電式ヘアカッター Econom CL 羊毛カッター

チャージャー / リチウムイオンバッテリー

- ▶ 目視点検を実行してください。
- ▶ 製品を電力網コンセントに接続する前に：
 - 電源ケーブルが損傷していないか確認します。
 - 製品が損傷していないか確認します（充電用穴の接点の曲がり等）。
- ▶ 電源ケーブルをチャージャーの装置プラグに差し込みます。
- ▶ 電源プラグを電力網のコンセントに差し込みます。
- ▶ リチウムイオンバッテリー38をチャージャーのダクトに差し込んで充電してください。図F参照。

4.3 チャージャーを接続 / リチウムイオンバッテリーを充電する



警告

液体や金属部品 / 片による極のショートによる火災の危険！

- ▶ リチウムイオンバッテリーをショートさせない。



警告

電源ケーブルの損傷による負傷の危険があります！

- ▶ 電源ケーブルは充電前に損傷していないか確認してください。
- ▶ 損傷した電源ケーブルはメーカーに交換させてください。



警告

損傷したリチウムイオンバッテリーを使用すると負傷や物損の危険があります！

- ▶ リチウムイオンバッテリーは充電前に損傷していないか確認してください。
- ▶ 損傷しているリチウムイオンバッテリーを使用 / 充電しないでください。



注意

長期間保管すると放電したリチウムイオンバッテリーの容量 / 性能が損失します！

- ▶ リチウムイオンバッテリーを長期間保管するときはフル充電してから保管し、月一回補給充電してください。



注意

充電用穴に種類が異なるバッテリーを繋ぐと製品、充電用穴またはリチウムイオンバッテリーの破損がありえます！

- ▶ リチウムイオンバッテリーは専用ダクトに差し込んでください。

注記

チャージャーは8歳以上の子供および使用経験や知識に関する肉体的、知覚的または精神的な能力または障害を持つ人が使用することができます。但し、監督されるまたは装置の安全な使用について指示されたことおよび使用に起因する危険を理解したことが前提条件です。

- ▶ 子供にこの装置で遊ばせないでください。
- ▶ チャージャーの清掃および保守は子供には監督無く行わせないでください。

注記

リチウムイオンバッテリーは充電中に若干暖かくなります。

注記

チャージャーを使用しないときは電源ケーブルをコンセントから抜いてください。

- ▶ リチウムイオンバッテリーの充電にはエースクラップのチャージャー GT803 のみご使用ください。
- ▶ チャージャー 39 を接続します：電源ケーブルのデバイス側プラグをチャージャーに差し込みます。
- ▶ 電源ケーブルのプラグをコンセントに差し込みます。
- ▶ リチウムイオンバッテリー38をチャージャーのダクトに差し込み充電します。図Eを参照。

リチウムイオンバッテリーの充電状態表示 f のLEDは現在の充電状態に応じて点滅します。すべてのLEDが連続点灯していればバッテリーはフル充電状態です。

4.4 リチウムイオンバッテリーの交換

- ▶ 充電式ヘアカッターiのカッターヘッドごと下へ向けて持ち、リチウムイオンバッテリー38が緩めたとき落ちないようにします。参照先 図1。
- ▶ バッテリーロック h を親指でロックします。



図 1

- ▶ リチウムイオンバッテリー38を引き抜き、充電するか充電済みのリチウムイオンバッテリー GT821 を充電式ヘアカッターiに入れます参照先 図2。



図 2

- ▶ リチウムイオンバッテリー38をバッテリーロック h でロックします参照先 図3。



図 3

Econom CL Schafschur

充電式ヘアカッター Econom CL 羊毛カッター

4.5 カッターヘッドの取扱い

カッターヘッドの潤滑



注意

注油が不正な場合はヘアカッターやカッターヘッドの損傷につながります！

- ▶ カッターヘッドはカッターを稼働させてのみ注油してください。
- ▶ カッターとカッターヘッドを液体に浸けないでください。
- ▶ 薄めの潤滑油 GT604 のみご使用下さい。

- ▶ オイル用ボア a(偏心ベアリング)を2時間おきに5～10滴注油します。図 A を参照。
- ▶ オイル用ボア b と c は 15 分おきに 5～10 滴注油します。
- ▶ カッタープレート 1 と 2 を一頭ごとに十分注油します。図 D を参照。

歯車の潤滑



注意

注油が不正な場合はヘアカッターや歯車の損傷につながります！

- ▶ ギアボックスグリース GT605 のみご使用下さい。
- ▶ ヘアカットシーズンごとに歯車を1～2回潤滑します。

- ▶ リチウムイオンバッテリー 39 をアンロックし、取外します。
- ▶ 両方のネジ 6 を回して外します。図 B を参照。
- ▶ カッターヘッドを見下ろしたときこのヘッドを左へ15°回し、モーターケースから取外します。
- ▶ 歯車 10 の対向している箇所約 1 cm だけグリースを塗ります。図 C を参照。
- ▶ 調整ナット 8 とプレッシャーベアリングスリーブ 25 の内側を潤滑します。
- ▶ クランプ爪用ダクト 3 と 5 を潤滑します。

カッタープレートの交換

- ▶ リチウムイオンバッテリー 39 をアンロックし、取外します。

上カットプレートの交換

注記

上カットプレート 2 は下カットプレート 1 当たり 2～3 回交換します。

- ▶ 調整ナット 8 を上カットプレート 2 がクランプ爪 3 と 5 の下へ引き出せるまで回して出します。図 A を参照。
- ▶ 新品のカットプレートを嵌め込みます。このときクランプ爪 3 と 5 の先 d と固定スプリング 4 の布 e 部分が正確に上カットプレートの専用ボア 2 に嵌るようにしてください。

下カットプレートの交換

- ▶ 調整ネジ 8 緩めます。図 A を参照。
- ▶ 両方のクランプネジ 9 を緩め、下カットプレート 1 を前へ引き抜きます。図 C を参照。
- ▶ 新品のカットプレートを嵌め込みます。このとき下カットプレート 1 が上カットプレート 2 から約 2mm 出ていることを確認してください。図 D を参照。

プレートの圧力を設定する

注記

プレートの圧力設定は製品が稼働している状態で補助工具を用いずに行います。

注記

プレートの圧力が高すぎると余計に加熱され、カットプレートの摩耗が激しくなります。

- ▶ 調整ナット 8 を上カットプレート 2 が下カットプレート 1 に押されなくなるまで（動作音が高くなる）慎重に回し取外します。図 A を参照。
- ▶ 調整ナット 8 はモーターが若干ゆっくり回転するまで締めます（回転ノイズに注意）。

カッターヘッドの洗浄

- ▶ カッターヘッドはカット時期に数日後にはまたは汚れ方に応じて洗浄してください。
- ▶ リチウムイオンバッテリー 38 をアンロックし、取外します。
- ▶ 両方のネジ 6 を回して外します。図 B を参照。
- ▶ カッターヘッドを見下ろしたときこのヘッドを左へ15°回し、モーターケースから取外します。
- ▶ カットプレートを取外します参照先 カットプレートの交換。
- ▶ カッターヘッドの内部空間と個々の部品をブラシや筆でよく清掃してください。
- ▶ カットプレートを挿入し、引き締めます参照先 カットプレートの交換。
- ▶ 歯車を潤滑します参照先 歯車の潤滑。
- ▶ カッターヘッドを慎重にモーターに差し込みます。このときカッターヘッドが左へおよそ 15° 回って差し込まれ、下のノーズがモーターケースの溝に嵌ることを確認してください。
- ▶ カッターヘッドの潤滑参照先 カッターヘッドの潤滑。

エアフィルターを清掃する

- ▶ エアフィルター 37 を一日一回以上または汚れ方に応じて洗浄してください。
- ▶ エアフィルター 37 を充電式ヘアカッターから取外します。図 G を参照。
- ▶ エアフィルター 37 をお湯とブラシでよく洗います。
- ▶ エアフィルター 37 を自然に乾燥させます。
- ▶ 充電式ヘアカッターを清掃します。
- ▶ エアフィルター 37 を充電式ヘアカッターに差し込みます。

カッタープレートの研磨

- ▶ カッタープレートの研磨はテクニカルサービスにお任せください、参照先 テクニカルサービス。

4.6 保管

- ▶ カッターとカッタープレートは保管前によく清掃してください 参照先 再生処理。
- ▶ この製品は乾燥した暗く清潔な空間に保管してください。

5. カッタープレート

カッターヘッド GT369 用カッタープレート

商品番号	名称
GT578	上カッタープレート、4個の歯付き
GT588	下カッタープレート、13個の歯付き、厚さ 3.5 mm
GT594	下カッタープレート、13個の歯付き、外側歯は外側へ向かって反っています

カッターヘッド GT669 用カッタープレート

商品番号	名称
GT578	上カッタープレート、4個の歯付き
GT598	下カッタープレート、13個の歯付き、厚さ 3.5 mm
GT594	下カッタープレート、13個の歯付き、外側歯は外側へ向かって反っています

6. 再生処理

6.1 洗浄/消毒



危険

感電および火災の危険！

- ▶ クリーニング前に：
 - 電源プラグをチャージャーから引き抜きます。
 - リチウムイオンバッテリーをアンロックし、充電式ヘアカッターを取外します。
- ▶ 可燃性や爆発性の洗浄液や消毒液を使用しないでください。
- ▶ 液体が製品に侵入しないようにしてください。



注意

機械を使用して清掃や消毒を行うと製品が損傷または破損します！

- ▶ 製品は手でのみ清掃 / 消毒してください。
- ▶ 製品を絶対に滅菌処理しないでください。



注意

不適切な洗浄液や消毒液では製品が損傷します！

- ▶ 地面の清掃に許可されている洗浄液や消毒液をメーカーの指図に従ってご使用下さい。
- ▶ 製品を水や洗浄液に浸さないでください。
- ▶ 液体が充電用穴に侵入しないようにしてください。
- ▶ 充電用穴内の接点を細心の注意を払ってよく清掃してください。

- ▶ 製品のケースは糸くずが立たない布に市販の消毒液を湿らせて拭き取ってください。
- ▶ 必要なら残余清掃 / 消毒液を効果が出る時間放置した後できれいな水を湿らせた糸くずが立たない布で拭き取ってください。
- ▶ きれいな糸くずが立たない布で拭きとって乾燥させます。
- ▶ 充電用穴の中の接点をイソプロパノールまたはエチルアルコールおよび綿棒で清掃します。腐食性薬剤を使用しないでください。
- ▶ 必要なら、清掃 / 消毒を繰り返します。

Econom CL Schafschur

充電式ヘアカッター Econom CL 羊毛カッター

6.2 点検と確認

- ▶ 製品は室温で冷まします。
- ▶ 製品を清掃および消毒したら清潔な状態、機能、損傷がないかを点検してください。
- ▶ 製品の損傷、異常なノイズ、過熱または強すぎる振動がないか確認します。
- ▶ カッターヘッドの破損、損傷や切れなくなった刃がないか点検します。
- ▶ 損傷している製品は直ちに分別してください。

7. メンテナンス

信頼してご使用頂けるようにエースクラップは年一回以上メンテナンスを行うようにお勧めします。

8. トラブルシューティング

8.1 充電式ヘアカッター Econom CL 羊毛カッター

障害	症状	原因	解決策
充電式ヘアカッターが始動しない	-	リチウムイオンバッテリーが有効にされていない	リチウムイオンバッテリーのスイッチ e を入れます
	オン/オフスイッチの LED36 が一秒に二回点滅します	リチウムイオンバッテリーが充電されていない	リチウムイオンバッテリーを充電する
	-	リチウムイオンバッテリーが故障している	新しいリチウムイオンバッテリーを入れる
	-	リチウムイオンバッテリーが入っていない	リチウムイオンバッテリーを入れる
充電式ヘアカッターが使用中に止まったままになる	-	リチウムイオンバッテリーが保護スイッチによってオフになっている	充電式ヘアカッターをオフにしてまたオンにする
	-	リチウムイオンバッテリーが消耗した	新しいリチウムイオンバッテリーを入れる

8.2 チャージャーとリチウムイオンバッテリー

障害	症状	原因	解決策
チャージャーが機能しない	LED 表示「Accu」が点灯しない	電源ケーブルがコンセントから抜けている	電源ケーブルをチャージャーの装置プラグおよび電力網のコンセントに差し込む
	リチウムイオンバッテリーが充電されていない	電源ケーブルの不具合 リチウムイオンバッテリーが故障している	電源ケーブルを交換する リチウムイオンバッテリーをメーカーに修理させていただきます。参照先 テクニカルサービス

障害	症状	原因	解決策
リチウムイオンバッテリーが充電されない	リチウムイオンバッテリーを差し込んでも充電状態インジケータが点灯しない	チャージャー接点の汚れ	ダクト内の接点をきれいにする 参照先 再生処理
	-	チャージャーの接点が損傷している	チャージャーをメーカーに修理させてください。参照先 テクニカルサービス
	-	リチウムイオンバッテリーが故障している	リチウムイオンバッテリーをメーカーに修理させてください。参照先 テクニカルサービス
	-	チャージャーの不具合	チャージャーをメーカーに修理させてください。参照先 テクニカルサービス
	-	充電中にリチウムイオンバッテリーが熱くなる	リチウムイオンバッテリーを充電用穴から取り出し、冷ましてから充電を再開する 障害がまだあればリチウムイオンバッテリーをメーカーに修理させてください。参照先 テクニカルサービス
	-	充電の障害またはリチウムイオンバッテリーの不具合	リチウムイオンバッテリーを充電用穴から取り出し、充電を再開する 障害がまだあればリチウムイオンバッテリーをメーカーに修理させてください。参照先 テクニカルサービス

9. テクニカルサービス



警告

怪我する危険や故障がありえます！

▶ 製品を改造しないでください。

技術機器の改造は保証 / 填補請求権の無効化や、該当する場合には認可の失効がありえます。

サービス拠点

Albert Kerbl GmbH

Felizenzell 9

84428 Buchbach / Germany

Phone: +49 (0) 8086 933-100

Fax: +49 (0) 8086 933-500

E-mail: info@kerbl.com

www.kerbl.com

その他のサービス拠点については上記の住所までお問い合わせください。

Econom CL Schafschur

充電式ヘアカッター Econom CL 羊毛カッター

10. アクセサリー / 交換部品

商品番号	名称	仕様	電源ケーブルまたは電源アダプター	リチウムイオンバッテリー	チャージステーション式	アクセサリ
GT684/GT686/ GT824/GT826	Econom CL 羊毛カッター	欧州 イギリスを除く	TA012170 欧州フラットプラグ、黒 L=1.8 m	GT821	GT803	GT604 カットプレート とカッターヘッド 用スペシャル オイル
GT684G/GT686G/ GT824G/GT826G		イギリス	TA012169 イギリス仕様プラグ、黒 L=1.8 m			
GT684K/GT686K/ GT824K/GT826K		米国	TA012168 2極デバイスプラグ、黒 L=1.8 m			GT605 ギアボックスグ リース (チュー ブ)
GT684A/GT686A/ GT824A/GT826A		オーストラ リア	TA013657 2極デバイスプラグ、黒 L=1.8 m			

11. 技術仕様

11.1 充電式ヘアカッター Econom CL 羊毛カッター

ストローク数	最高 2 700 rpm
リチウムイオンバッテリー 1 個 の作動時間	約 50 ~ 70 分
通常の電圧	最大 21.6 V
容量	最大 2.6 A
重量 (カッターヘッドとバッテ リー込み)	1 470 g
認証マーク	CE, UL, CSA

11.2 チャージャー GT803

電源電圧範囲 (消費電流)	100 V ~ 240 V
周波数	50 ~ 60 Hz
充電電圧 / 出力電圧	最大 25.2 V
充電電流 / 出力電流	最大 2.6 A
重量 (ケーブルと電源アダプター 込み)	764 g
認証マーク	CE, UL, CSA

11.3 リチウムイオンバッテリー GT821

セルタイプ	リチウム
公称電圧	21.81 V
容量	3.5 Ah
充電時間	約 70 分
認証マーク	TÜV-Süd, TÜV NRTL (US-C), CE

11.4 準拠性宣言

CE 弊社は本製品が下記の規格または規範規定書に準拠していることを単独で保証します。

2004/108/EC EMC 指令 :

DIN EN 60335-1

DIN EN 60335-2-8

世帯用途および類似の目的に使用する電気機器の安全性

- 一般要件

- ヘアカッター

Aesculap Schermaschinen GmbH

12. 廃棄処分

電動ツール、アクセサリおよび梱包は環境両立性のある再利用ルートに処分してください。

12.1 EUのみ該当

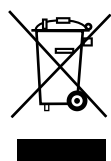

電動ツールは一般家庭ゴミと一緒に捨てないでください！

電気電子機器に関する欧州指令 2012/19/EU およびその加盟国国内法に従い耐用に適さない電動ツールは分別収集し環境両立性のある再利用ルートに処分しなければなりません。

12.2 リチウムイオンバッテリー

リチウムイオンバッテリーを家庭ゴミ、火や水の中に投げ込まないでください。故障したまたは使用終了したリチウムイオンバッテリーは欧州指令 2006/66/EC に従い集取、再利用または環境に優しい方法で処分しなければなりません。

13. 2年保証

お客様へ

本製品のお買い上げ心からお礼申し上げます。

弊社の名前である Aesculap (エスキュラップ) は数十年以来検査合格保証および最高品質のサービスで知られています。お客様に革新的で高性能な製品をお届けするのは弊社の使命です。Aesculap は高品質機器を生産しており、お客様のために高級素材の使用ならびに入念な加工品質を確実に行っていきます。弊社の製品の瑕疵につきましては、不適切な使用、通常の劣化または、製品の誤った使用方法、および不適格で正常に機能しない他社製品の使用を原因として生じた故障については製品保証を致しておりませんので、ご注意ください。

同様に、価値または機能に影響しないかまたは軽微な影響しか与えない瑕疵も保証対象外です。

保証の範囲で賠償責任を負う場合には、製品を修理または交換するかを弊社の裁量によって決めさせていただきます。

